

DEZENTRALES WASSERMANAGEMENT



2021



Bildnachweise: iWater Wassertechnik GmbH & Co. KG; chaitwat / stock.adobe.com; fotolia.com

ewuaqua

Unter der Eigenmarke **ewuaqua** bietet die iWater Wassertechnik GmbH & Co. KG als Spezialist für das dezentrale Wassermanagement Lösungen und Produkte für die Regenwassernutzung, Grauwassernutzung, Brunnenwassernutzung, Trinkwassertrennstationen, Pumpentechnik, Bewässerungstechnik und Schlauchtechnik an. Mit unserem **ewuaqua**-Angebot bieten wir ein am Markt einzigartiges, speziell auf die dezentrale Wasserversorgung abgestimmtes Produkt- und Dienstleistungsportfolio.

ewuaqua ist eine Premiummarke für den Fachhandel, das Fachhandwerk und die Industrie. Wir betreuen und begleiten unsere Kunden und Partner in allen wesentlichen Schritten: von der Planung bis zur Umsetzung.

PHILOSOPHIE

Nachhaltiges Handeln und zukunftsorientiertes Denken ist unsere DNA!

Mit unserem Konzept eines ganzheitlichen, vernetzten und anwendungsorientierten Wassermanagements stellen wir uns der Verantwortung zum nachhaltigen Umgang mit der wertvollen Ressource Wasser. Durch die Nutzung alternativer Wasserquellen wird Energie und CO₂ eingespart. Außerdem kann durch eine dezentrale Wasserversorgung die in der Zukunft durch den Klimawandel immer stärker belastete Wasserinfrastruktur entlastet werden. Nachhaltigkeit prägt auch unser wirtschaftliches Handeln. Nur die Zufriedenheit unserer Kunden sichert eine langjährige Zusammenarbeit und damit das kontinuierliche Wachstum unseres Unternehmens.

Zukunftsorientiertes Denken bedeutet für uns, dass wir uns den Herausforderungen der Zukunft stellen, diese annehmen und mit Innovationen lösen. Hierfür bieten wir ein Umfeld, in dem neue Ideen durch Einsatzwillen, Kreativität und Risikobereitschaft rasch Wirklichkeit werden.

DAS DEZENTRALE WASSERMANAGEMENT

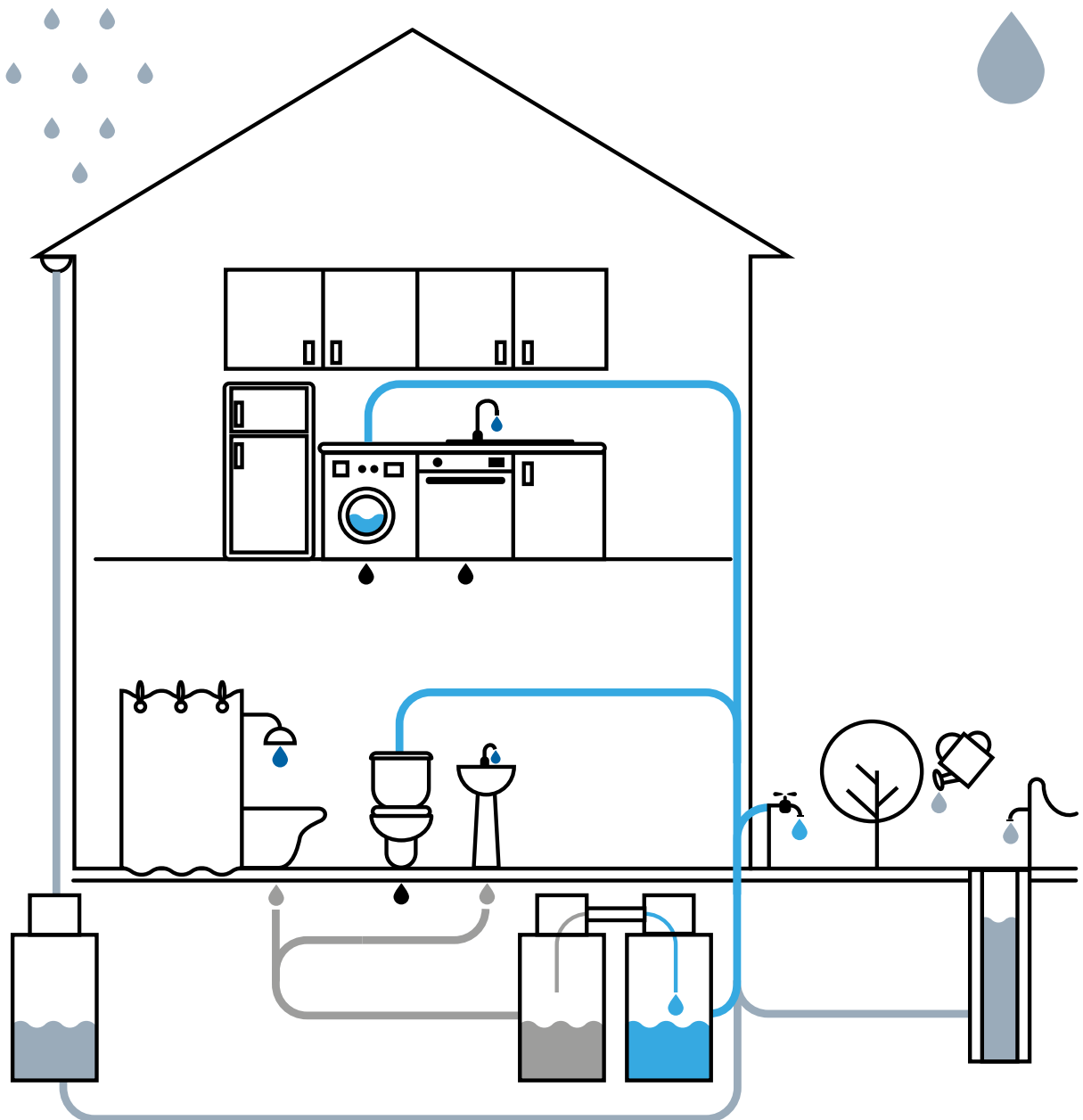

- 🔵 Versorgung Trinkwasser
- 💧 Versorgung Betriebswasser
- 🌧️ Wasserquelle Regen- und Brunnenwasser
- 🟤 Wasserquelle Grauwasser
- ⬛ Entsorgung Abwasser



DEZENTRALES WASSERMANAGEMENT WIRTSCHAFTLICH UND UMWELTBEWUSST

Sauberes Wasser ist unser kostbarstes Gut

Es ist wichtig, eine nachhaltige Wasserwirtschaft zu etablieren, die eine umweltgerechte Gewinnung, Verteilung sowie Entsorgung von Wasser gewährleistet.

Das dezentrale Wassermanagement berücksichtigt am Ort des Wasserbedarfs alle potentiellen Wasserquellen und mögliche Verbrauchsstellen, kombiniert und optimiert die Wasserversorgung und Wasserentsorgung mit dem Ziel, ökologisch und ökonomisch sinnvoll mit der Ressource Wasser umzugehen, ohne den Wasserbedarf zu verändern. Dieses Ziel wird erreicht, wenn an Verbrauchsstellen, bei denen kein kostbares und teures Trinkwasser erforderlich ist, qualitativ hochwertiges Wasser aus alternativen Wasserquellen und Wasserrecycling eingesetzt wird. Der Wasserverbrauch ist in vielen Lebens- und Arbeitsbereichen ein wesentlicher

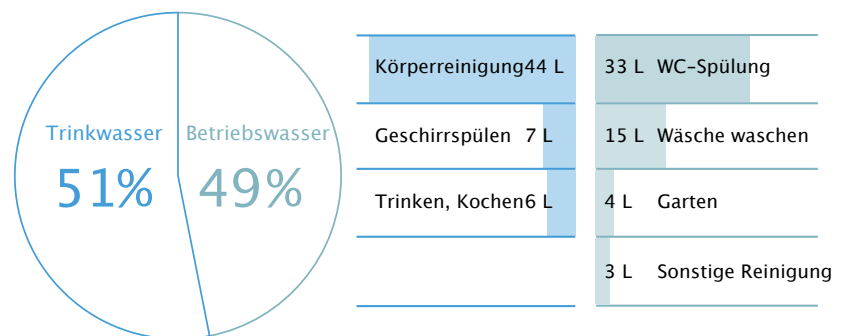

Kostenfaktor. Das dezentrale Wassermanagement bietet Privatpersonen, Unternehmen und Investoren die Möglichkeit, Kosten zu senken und gleichzeitig einen wichtigen Beitrag zur Umwelt zu leisten.

Das dezentrale Wassermanagement: ökologisch notwendig – ökonomisch sinnvoll.

INHALT

REGENWASSERNUTZUNG	Seite 6 – 65
SYSTEMTRENNUNG	Seite 66 – 79
GRAUWASSERNUTZUNG	Seite 80 – 85
BRUNNENWASSERNUTZUNG	Seite 86 – 121
VERSICKERUNG	Seite 122 – 127
PUMPENTECHNIK	Seite 128 – 165
PUMPENZUBEHÖR	Seite 166 – 180
AUSDEHNUNGSGEFÄSSE	Seite 181 – 184
WASSERAUFBEREITUNG	Seite 185 – 187
SCHLÄUCHE & ZUBEHÖR	Seite 188 – 213
AUSLEGUNGSBÖGEN	Seite 214 – 217

REGENWASSERNUTZUNG

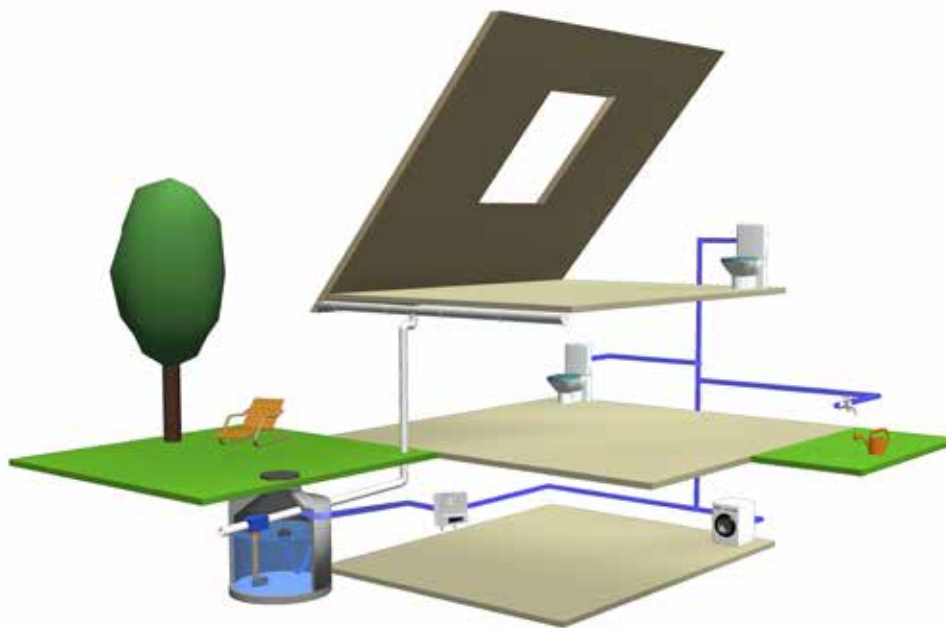

Durch die Nutzung von kostenlosem Regenwasser lassen sich **bis zu 50 % des Trinkwasserbedarfs eines Einfamilienhauses in Anwendungen ersetzen**, in denen Trinkwasserqualität nicht erforderlich ist. **In gewerblichen und öffentlichen Anlagen können die Einsparungen bei über 90 % liegen.**

Aufgrund der besonders **hohen Qualität von Regenwasser** bieten sich verschiedene Anwendungsmöglichkeiten, wie Toilettenspülung, Waschmaschine, Gartenbewässerung und Reinigung. In Industrie und Gewerbe bestehen weitere Anwendungsmöglichkeiten.

Die Vorteile der Regenwassernutzung sind vielfältig:

- ✓ die Wasserkosten sinken durch Trinkwassereinsparung
- ✓ der Schutz der Umwelt wird gefördert
- ✓ in der Toilettenspülung: weniger Urinsteinbildung
- ✓ in der Waschmaschine: 50 % weniger Waschmittel
- ✓ in der Gartenbewässerung: Förderung des Pflanzenwachstums

Eine moderne **Regenwassernutzungsanlage besteht aus zwei Basiskomponenten**: dem **RegenwasserManager**, einer kompakten Zentrale mit Pumpe, Steuerungstechnik, automatischer Trinkwassernachspeisung und dem **Regenwasserspeicher** mit integriertem Filter, beruhigtem Zulauf, Schwimmender Entnahme und Überlauf.

Der RegenwasserManager wird im Haus installiert und der Regenwasserspeicher im Erdreich oder Keller eingebaut. Der RegenwasserManager steuert die Anlage und sorgt für Betriebssicherheit. Hier wird das Regenwasser aus dem Speicher angesaugt und zu den Entnahmestellen im Haus gefördert. Zugleich kontrolliert er den Wasserstand in der Zisterne und schaltet automatisch auf Trinkwasserbetrieb um, sobald sich zu wenig Regenwasser im Speicher befindet. Ist dies der Fall, wird bedarfsorientiert Trinkwasser nachgespeist. Somit ist die ständige Wasserversorgung im Haus gewährleistet.

REGENWASSERMANAGER

iRain eco	8
iCube	10
TopRain plus	12
TopRain super	14
TopRain plus MK	16
SupCube	18
SupServ eco	19
ServCube	20
PowerServ	21
Anschlusskits ServCube	22
ServPress	23

REGENWASSERSYSTEMSTEUERUNGEN

SupServ Plus	24
Anschluss-Sets	25
iServer	26
PowerServer	27

REGENWASSERSPEICHER

iStore Regenwasserspeicher (PE-Tanks zum Einbau ins Erdreich).....	28
Zubehör iStore Regenwasserspeicher	29
Regenwasserspeicher indoor (PE).....	32
Zubehör Regenwasserspeicher indoor.....	33
iBlock Regenwasserspeicher (Betonzisterne zum Einbau ins Erdreich).....	34

REGENWASSERFILTER

35

ZUBEHÖR

42

REGENWASSERKOMPLETTPAKETE

49

PLANUNGSHILFEN REGENWASSERPAKETE

52

iRain eco



mit KTW und DVGW-W270 zertifizierter Trinkwassernachspeisung

- kompakte, anschlussfertige und vollautomatische Regenwasserzentrale mit bedarfsorientierter und hausinterner Trinkwassernachspeisung, automatischer Umschaltung zwischen Betriebswasserversorgung aus einer Zisterne oder einem Einspeisebehälter, störungsfreiem Betrieb auch bei Regenwassermangel und Trinkwassertrennung nach DIN EN 1717.
- bestehend aus einer Kreiselpumpe, einem elektronischen Pumpenschaltautomaten, einem Einspeisebehälter aus Kunststoff mit mechanischer Trinkwassernachspeisung, einem Umschaltventil, einer Schaltbox und einem Schwimmerschalter.
- mit mehrstufiger und selbstansaugender Kreiselpumpe, die zuverlässig und leise ist. Die Hydraulik der Pumpe besteht größtenteils aus Edelstahl mit Laufrädern aus Noryl und einer Gleitringdichtung aus Keramik und Graphite. Die Pumpe besitzt einen einphasigen, luftgekühlten Motor mit integriertem Überhitzungsschutz sowie einer Spannung von 220 - 240 V bei einer Frequenz von 50 Hz im Netz und sollte nicht mehr als 20 Anlaufvorgänge pro Stunde leisten.
- mit elektronischem Pumpenschaltautomaten, der das System automatisch druckabhängig einschaltet und strömungsabhängig ausschaltet sowie die Pumpe vor Trockenlauf schützt. Bei dem Schaltautomaten des iRain eco ist der Einschaltdruck einstellbar von 1,5 - 3,5 bar und bei einem Durchfluss von <2 Liter / Minute schaltet der Schaltautomat mit einer Nachlaufzeit von ca. 7 Sekunden das System ab. Der Schaltautomat ist ausgestattet mit einem kleinen Wasserpuffer, einem speziellen Rückschlagventil und einer automatischen Reset-Funktion.
- Umschaltung zur Ansaugung aus der Zisterne (Regenwasser) oder aus dem Einspeisebehälter bei Regenwassermangel (Trinkwassernachspeisung) erfolgt über ein motorgetriebenes Umschaltventil (Zonenventil). Ein Schwimmerschalter zeigt den Regenwassermangel an, über eine Schaltbox sind Umschaltventil und Schwimmerschalter miteinander verbunden. Die Schaltbox bietet die Möglichkeit der Einstellung im Automatikmodus (automatische Umschaltung) oder der Einstellung eines manuellen Betriebs.
- enthält einen Einspeisebehälter zur Trinkwassernachspeisung aus MDPE (Kunststoff) mit freiem Auslauf Typ AB nach DIN EN 13077 zur Erfüllung der Vorgaben nach DIN EN 1717. Die Trinkwassernachspeisung in den Einspeisebehälter erfolgt über ein mechanisches, proportional gesteuertes Schwimmerventil mit PE-Schwimmer und KTW- und DVGW-W270 Zertifizierung.
- Einspeisebehälter auch als technische Plattform für Pumpe und Steuerung, welcher zur Bodenaufstellung oder Wandaufhängung geeignet ist.
- fördert sauberes und klares Wasser, frei von Festkörpern oder schleifenden Partikeln, außerdem Flüssigkeiten, die nicht zähflüssig oder aggressiv sind, nicht kristallisiert und chemisch neutral (ähnlich den Eigenschaften von Wasser) und deren Temperatur zwischen +0 °C und + 40 °C liegt. Die Umgebungstemperatur muss zwischen +5 °C und +35 °C liegen, der maximale Betriebsdruck ist 6 bar und das System darf nur in einer trockenen und frostfreien Umgebung installiert werden.

Art.-Nr.	WG	Bezeichnung	Euro
42020	4	iRain eco	1.010,00

LIEFERUMFANG

- ✓ **iRain eco** bestehend aus:
 - mehrstufiger, selbstansaugender Kreiselpumpe
 - elektronischem Pumpenschaltautomat mit Manometer, Wasserschlagdämpfer und Rückschlagventil
 - Motorgesteuertes Umschaltventil 1" (Zonenventil) und Schaltbox
 - Einspeisebehälter aus MDPE (Kunststoff) mit 24 Liter Nenn- und 7 Liter Nutzvolumen, freiem Auslauf Typ AB und mechanischem Schwimmerventil DN 17 sowie Laschen für Wandaufhängung
- ✓ Schwimmerschalter mit 20 m Anschlusskabel und Justiergewicht
- ✓ **Anschlusszubehör** für Trinkwassernachspeisung (KTW- und DVGW-W270 zertifiziert):
 - 1 x Panzerschlauch 3/4" 300 mm mit Dichtung und
 - 1 x Messing Kugelhahn 3/4"
- ✓ **Befestigungsmaterial für Wandhalterung**

Hydraulische Daten

Art.-Nr.	42020
Förderhöhe maximal (Hmax)	52 m
Förderstrom maximal (Qmax)	4,8 m³/h
Anlagenhöhe max.	30 m
Einschaltdruck	einstellbar 1,5 bar - 3,5 bar (voreingestellt 1,5 bar)
Ausschaltdruck	< 2 Liter / Minute
Schutzklasse Pumpe	IP X4
Pumpentyp	selbstansaugende mehrstufige Kreiselpumpe, luftgekühlt

Elektrische Daten

Art.-Nr.	42020
Spannung	1 ~ 230 V / 50 Hz (220 V - 240 V)
Nennstrom	3,9 A
Motorleistung P1	880 W
Motorleistung P2	550 W

Informationen zu
iRain eco online
anschauen:





iCube S



iCube L

mit KTW und DVGW-W270 zertifizierter Trinkwassernachspeisung

iCube

- kompakte, anschlussfertige und vollautomatische Regenwasserzentrale mit bedarfsorientierter und hausinterner Trinkwassernachspeisung, automatischer Umschaltung zwischen Betriebswasserversorgung aus einer Zisterne oder einem Einspeisebehälter, störungsfreiem Betrieb auch bei Regenwassermangel und Trinkwassertrennung nach DIN EN 1717.
- bestehend aus einer Kreiselpumpe, einem elektronischen Pumpenschaltautomaten, einem Einspeisebehälter aus Kunststoff mit mechanischer Trinkwassernachspeisung, einem Umschaltventil, einer Steuerung, einer feuerverzinkten Tragekonsole zur Wandbefestigung, einer Abdeckhaube aus EPP und in der L-Version einer Füllstandsanzeige.
- verfügt über eine mehrstufige und selbstansaugende Kreiselpumpe mit ruhigem Lauf, die zuverlässig und leise ist sowie einen niedrigen Energieverbrauch hat. Die Hydraulik der Pumpe besteht größtenteils aus Edelstahl mit Laufrädern aus Noryl und einer Gleitringdichtung aus Keramik und Graphite. Die Pumpe besitzt einen einphasigen, luftgekühlten Motor mit integriertem Überhitzungsschutz sowie einer Spannung von 220 - 240 V bei einer Frequenz von 50Hz im Netz und sollte nicht mehr als 20 Anlaufvorgänge pro Stunde leisten. Ein spezielles elastisches Ventil ermöglicht, dass Luft, die im System vorhanden ist, in weniger als 5 Minuten und bis zu einer Steighöhe von 8 Metern aus dem System entweichen kann.
- mit elektronischem Pumpenschaltautomaten, der das System automatisch druckabhängig einschaltet und strömungsabhängig ausschaltet sowie die Pumpe vor Trockenlauf schützt. Bei dem Schaltautomat ist der Einschaltdruck bei 1,5 bar und bei einem Durchfluss von <2 Liter / Minute schaltet der Schaltautomat mit einer Nachlaufzeit von ca. 7 Sekunden das System ab. Der Schaltautomat ist ausgestattet mit einem kleinen Wasserpuffer, einem speziellen Rückschlagventil und einer automatischen Reset-Funktion.
- Umschaltung zur Ansaugung aus der Zisterne (Regenwasser) oder aus dem Einspeisebehälter bei Regenwassermangel (Trinkwassernachspeisung) erfolgt über ein motorgetriebenes Umschaltventil (Zonenventil). Ein Schwimmerschalter (Standard) oder ein Drucksensor zeigt den Regenwassermangel an, über eine spezielle Steuerung sind diese mit dem Umschaltventil verbunden, so dass eine Umschaltung, für einen störungsfreien Betrieb auch bei Regenwassermangel, zwischen Ansaugung aus der Zisterne oder dem Einspeisebehälter automatisch erfolgt.
- enthält einen Einspeisebehälter zur Trinkwassernachspeisung aus MDPE (Kunststoff) mit freiem Auslauf Typ AB nach DIN EN 13077 zur Erfüllung der Vorgaben nach DIN EN 1717. Die Trinkwassernachspeisung in den Einspeisebehälter erfolgt über ein mechanisches, proportional gesteuertes Schwimmerventil mit PE-Schwimmer und KTW- und DVGW-W270 Zertifizierung.
- verfügt über eine spezielle Steuerung, welche die Möglichkeit der Einstellung im Automatikmodus (automatische Umschaltung) oder eines manuellen Betriebs (zur Ansaugung über den Einspeisebehälter, z.B. bei Störungen bei der Versorgung mit Regenwasser) bietet. Außerdem ermöglicht die Steuerung den einfachen Anschluss einer Zubringerpumpe und zeigt den aktuellen Betriebsmodus und verschiedene Alarmmeldungen an. In der L-Version weist die Steuerung noch den Füllstand in der Zisterne in 10%-Schritten in einem Display aus.
- besitzt eine Haube aus recycelbarem und geschäumtem EPP zum Schallschutz (Geräuschreduktion um bis zu 20 %), sowie eine spezielle Wandhalterung mit besonderer Befestigung zur Schallentkopplung.
- fördert sauberes und klares Wasser, frei von Festkörpern oder schleifenden Partikeln, außerdem Flüssigkeiten, die nicht zähflüssig oder aggressiv sind, nicht kristallisiert und chemisch neutral (ähnlich den Eigenschaften von Wasser). Das System muss in einer trockenen und frostfreien Umgebung installiert werden, der maximale Betriebsdruck liegt bei 6 bar (Druckschalter) und die Umgebungstemperatur muss zwischen +5 °C bis +40 °C liegen.

Art.-Nr.	WG	Bezeichnung	Euro
12005	4	iCube S	1.435,00
12006	4	iCube L (mit Füllstandsanzeige)	1.735,00

LIEFERUMFANG

- ✓ **Regenwassermanager**, bestehend aus:
 - mehrstufiger und selbstansaugender Kreiselpumpe mit Schukostecker (Plug and Play)
 - Pumpenschaltautomat mit Manometer, Rückschlagventil u. Wasserschlagdämpfer
 - Einspeisebehälter aus MDPE (7 Liter Nennvolumen und 2,9 Liter Nutzvolumen) mit Freiem Auslauf gemäß DIN EN 13077 Typ AB und mechanischem, proportional gesteuertem Schwimmerventil (KTW/DVGW-W270-Zertifizierung)
 - Schwimmerschalter mit 20 m Anschlusskabel (S-Version) und Justiergewicht (S-Version) oder Tauchdrucksonde mit 20 m Kabel (L-Version)
 - motorgesteuertem Umschaltventil 1" (Zonenventil)
 - Trinkwassernachspeiseventil DN 13 (KTW-/DVGW-W270-Zertifizierung)
- ✓ **Wandhalterung mit Befestigungsmaterial**
 - Metallkonsole mit Wandhalterung zur Schallentkopplung und Schallschutzgehäuse aus recyclebarem, geschäumtem EPP (L-Version mit Füllstandsanzeige)
- ✓ **Anschlusszubehör**, bestehend aus:
 - 1 x Panzerschlauch 3/4" 300 mm mit Dichtung (KTW-Zulassung)
 - 1 x Messing-Kugelhahn 3/4" (KTW-Zulassung)

Hydraulische Daten

Art.-Nr.	12005	12006
Förderhöhe maximal (Hmax)	40 m	
Förderstrom maximal (Qmax)	4,8 m³/h	
Anlagenhöhe max.	12 m	
Einschaltdruck	1,5 bar	
Ausschaltdruck	< 2 Liter / Minute	
Schutzklasse Pumpe	IP X4 (Motor)	
Pumpentyp	selbstansaugende, mehrstufige Kreiselpumpe, luftgekühlt	

Elektrische Daten

Art.-Nr.	12005	12006
Spannung	1 ~ 230 V / 50 Hz (220V - 240V)	
Nennstrom	3,3 A	
Motorleistung P1	700 W	
Motorleistung P2	480 W	

Informationen zu iCube online anschauen:



NEU



TopRain plus



TopRain plus
Innenansicht

mit KTW und DVGW-
W270 zertifizierter
Trinkwasser-
nachspeisung

TopRain plus

- kompakte, anschlussfertige und vollautomatische Regenwasserzentrale mit bedarfsorientierter und hausinterner Trinkwassernachspeisung, automatischer Umschaltung zwischen Betriebswasserversorgung aus einer Zisterne oder einem Einspeisebehälter, störungsfreiem Betrieb auch bei Regenwassermangel und Trinkwassertrennung nach DIN EN 1717.
- bestehend aus einer Kreiselpumpe, einem elektronischen Pumpenschaltautomaten, einem Einspeisebehälter aus Kunststoff mit mechanischer Trinkwassernachspeisung, einem Umschaltventil, einer Steuerung, einer feuerverzinkten Tragekonsole zur Wandbefestigung, einer Abdeckhaube aus ABS (Kunststoff) und in der SG-Version einer Abdeckhaube aus ABS mit Schalldämmung sowie Schwimmerschalter oder in der FA-Version einem Drucksensor.
- mit selbstansaugender, mehrstufiger und luftgekühlter Franklin-Kreiselpumpe aus Edelstahl, extrem robust und korrosionsbeständig. Laufräder und Stufengehäuse aus rostfreiem Stahl (AISI 304) gefertigt, was eine hohe Lebensdauer verspricht, Zuverlässigkeit garantiert und für einen ruhigen Betrieb mit geringer Geräusentwicklung sorgt. Ein spezielles elastisches Ventil ermöglicht, dass Luft, die im System vorhanden ist, in weniger als 5 Minuten und bis zu einer Steighöhe von 8 Metern aus dem System entweichen kann. Die Pumpe besitzt einen einphasigen, luftgekühlten und komplett gekapselten Franklin-Hocheffizienzmotor mit integriertem Überhitzungsschutz und einer Spannung von 220 - 240 V bei einer Frequenz von 50 Hz im Netz. Für die hohe Qualität der Pumpe spricht ebenfalls, dass der Motor mit maximal 60 zulässigen Anläufen pro Stunde starten kann und eine besonders hochwertige Gleitringdichtung mit einem stationären Ring aus Keramik, einem rotierenden Ring aus Graphit, einem Elastomere aus EPDM und den sonstigen Komponenten aus Edelstahl (AISI 316) erlaubt den Einsatz auch unter schwierigsten Bedingungen.
- mit elektronischem Pumpenschaltautomaten, der das System automatisch druckabhängig einschaltet und strömungsabhängig ausschaltet sowie die Pumpe vor Trockenlauf schützt. Bei dem Schaltautomaten des TopRain ist der Einschaltdruck einstellbar von 1,5 - 3,5 bar und bei einem Durchfluss von <2 Liter / Minute schaltet der Schaltautomat mit einer Nachlaufzeit von ca. 7 Sekunden das System ab. Der Schaltautomat ist ausgestattet mit einem kleinen Wasserpuffer, einem speziellen Rückschlagventil und einer automatischen Reset-Funktion.
- Umschaltung zur Ansaugung aus der Zisterne (Regenwasser) oder aus dem Einspeisebehälter bei Regenwassermangel (Trinkwassernachspeisung) erfolgt über ein motorgetriebenes Umschaltventil (Zonenventil). Ein Schwimmerschalter (Standard) oder ein Drucksensor zeigt den Regenwassermangel an, über eine spezielle Steuerung sind diese mit dem Umschaltventil verbunden, so dass eine Umschaltung, für einen störungsfreien Betrieb auch bei Regenwassermangel, zwischen Ansaugung aus der Zisterne oder dem Einspeisebehälter automatisch erfolgt.
- enthält einen Einspeisebehälter zur Trinkwassernachspeisung aus MDPE (Kunststoff) mit freiem Auslauf Typ AB nach DIN EN 13077 zur Erfüllung der Vorgaben nach DIN EN 1717. Die Trinkwassernachspeisung in den Einspeisebehälter erfolgt über ein mechanisches, proportional gesteuertes Schwimmerventil mit PE-Schwimmer und KTW- und DVGW-W270 Zertifizierung.
- verfügt über eine spezielle Steuerung, welche die Möglichkeit der Einstellung im Automatikmodus (automatische Umschaltung) oder eines manuellen Betriebs (zur Ansaugung über den Einspeisebehälter, z.B. bei Störungen bei der Versorgung mit Regenwasser) bietet. Außerdem ermöglicht die Steuerung den einfachen Anschluss einer Zubringerpumpe und zeigt den aktuellen Betriebsmodus und verschiedene Alarmmeldungen an. In der FA-Version weist die Steuerung noch den Füllstand in der Zisterne in 10 %-Schritten aus.

- im Standard mit schwarzer Abdeckhaube aus ABS (Kunststoff) als Spritzschutz vor Wasser und zur optischen Abrundung. In der Version SG ist die Abdeckhaube mit einem hocheffektiven Akustikschaum verkleidet, der eine sehr gute Schalldämmung verspricht (bis zu 25 % weniger Geräuschbelastung), ein breites Absorptionsspektrum besitzt, extrem brandhemmend nach Klasse B1 ist und eine hohe chemische Beständigkeit aufweist.
- fördert sauberes und klares Wasser (mit einer max. zulässigen Menge an Sand von 50 gr/m³), frei von Festkörpern oder schleifenden Partikeln, außerdem Flüssigkeiten, die nicht zähflüssig oder aggressiv sind, nicht kristallisiert und chemisch neutral (ähnlich den Eigenschaften von Wasser). Das System muss in einer trockenen und frostfreien Umgebung installiert werden, der maximale Betriebsdruck liegt bei 10 bar (Druckschalter) und die Umgebungstemperatur muss zwischen +5 °C bis +40 °C liegen.



SG = schalldämmte Haube



FA = Füllstandsanzeige

Art.-Nr.	WG	Bezeichnung	Euro
42001	11	TopRain 5-55 plus	1.375,00
42011	11	TopRain 5-55 plus SG	1.405,00
42012	11	TopRain 5-55 plus FA	1.825,00
42013	11	TopRain 5-55 plus SGFA	1.855,00

LIEFERUMFANG

- ✓ **TopRain Plus** bestehend aus:
 - mehrstufiger, selbstansaugender Kreiselpumpe
 - elektronischem Pumpenschaltautomat mit Manometer, Wasserschlagdämpfer und Rückschlagventil
 - motorgesteuertem Umschaltventil 1" (Zonenventil) und spezieller Steuerung
 - Einspeisebehälter aus MDPE (Kunststoff) mit 18 Liter Nenn- und 5 Liter Nutzvolumen, freiem Auslauf Typ AB und mechanischem Schwimmerventil DN 17
 - feuerverzinkter Blechkonsole
- ✓ **Standardversion:** Schwimmerschalter mit 20m Anschlusskabel und Justiergewicht oder FA-Version: Tauchdrucksonde mit 25m Schlauchleitung
- ✓ **Standardversion:** mit schwarzer Abdeckhaube aus ABS oder SG-Version: schwarze Abdeckhaube aus ABS mit verklebter Schalldämmung
- ✓ **Wandhalterung mit Befestigungsmaterial**

Hydraulische Daten

Art.-Nr.	42001	42011	42012	42013
Förderhöhe maximal (Hmax)	55,1 m			
Förderstrom maximal (Qmax)	5,0 m ³ /h			
Anlagenhöhe max.	30 m			
Einschaltdruck	einstellbar 1,5 bar - 3,5 bar (voreingestellt 1,5 bar)			
Ausschaltdruck	< 2 Liter / Minute			
Schutzklasse Pumpe	IP 55			
Pumpentyp	normalansaugende, mehrstufige Kreiselpumpe, luftgekühlt			

Elektrische Daten

Art.-Nr.	42001	42011	42012	42013
Spannung	1 ~ 230 V / 50 Hz (220V - 240V)			
Nennstrom	4,3 A			
Motorleistung P1	910 W			
Motorleistung P2	750 W			

Informationen zu
TopRain plus
online anschauen:



NEU



TopRain Super

TopRain Super

- kompakte, anschlussfertige und vollautomatische Regenwasserzentrale mit bedarfsorientierter und hausinterner Trinkwassernachspeisung, automatischer Umschaltung zwischen Betriebswasserversorgung aus einer Zisterne oder einem Einspeisebehälter, störungsfreiem Betrieb auch bei Regenwassermangel und Trinkwassertrennung nach DIN EN 1717.
- bestehend aus einer Kreiselpumpe, einer elektronischen Pumpensteuerung mit Frequenzumrichter, Rückschlagventil, einem Einspeisebehälter aus Kunststoff mit mechanischer Trinkwassernachspeisung, einem Umschaltventil, einem hochwertigen Ausdehnungsgefäß, einer Regenwasser-Steuerung, einer feuerverzinkten Tragekonsole zur Wandbefestigung, einer Abdeckhaube aus ABS (Kunststoff) und in der **SG-Version einer Abdeckhaube aus ABS mit Schalldämmung** sowie Schwimmerschalter oder in der **FA-Version einem Drucksensor**.

- mit selbstansaugender, mehrstufiger und luftgekühlter Franklin-Kreiselpumpe aus Edelstahl, extrem robust und korrosionsbeständig. Laufräder und Stufengehäuse aus rostfreiem Stahl (AISI 304) gefertigt, was eine hohe Lebensdauer verspricht, Zuverlässigkeit garantiert und für einen ruhigen Betrieb mit geringer Geräuscentwicklung sorgt. Ein spezielles elastisches Ventil ermöglicht, dass Luft die im System vorhanden ist, in weniger als 5 Minuten und bis zu einer Steighöhe von 8 Metern aus dem System entweichen kann. Die Pumpe besitzt einen einphasigen, luftgekühlten und komplett gekapselten Franklin-Hocheffizienzmotor mit integriertem Überhitzungsschutz und einer Spannung von 220 - 240 V bei einer Frequenz von 50Hz im Netz. Für die hohe Qualität der Pumpe spricht ebenfalls, dass der Motor mit maximal 60 zulässigen Anläufen pro Stunde starten kann und eine besonders hochwertige Gleitringdichtung mit einem stationären Ring aus Keramik, einem rotierenden Ring aus Graphit, einem Elastomere aus EPDM und den sonstigen Komponenten aus Edelstahl (AISI 316) den Einsatz auch unter schwierigsten Bedingungen erlaubt.
- mit elektronischer Pumpensteuerung zum automatischen Starten und Stoppen bei Wasserentnahme mit integriertem Frequenzumrichter (Inverter) zur Einhaltung eines wählbaren Soll-drucks. Bei der Steuerung lässt sich der Betriebsdruck der Anlage von 0,5 bar bis 8 bar einstellen. Das Gerät startet automatisch die Pumpe sollte der Druck 0,5 bar unter den gewählten Betriebsdruck fallen und schaltet die Pumpe bei unterschreiten eines Durchflusses von < 3,0 Liter / Minute ab. Die Steuerung besitzt des Weiteren einen Überstromschutz, einen Trockenlaufschutz, eine automatische Reset-Funktion und ein System zum automatischen Wiederherstellen nach Stromausfällen. Zudem verfügt das System über ein internes Aufzeichnungsregister zur Betriebskontrolle und für Warnmeldungen.
- Umschaltung zur Ansaugung aus der Zisterne (Regenwasser) oder aus dem Einspeisebehälter bei Regenwassermangel (Trinkwassernachspeisung) erfolgt über ein motorgetriebenes Umschaltventil (Zonenventil). Ein Schwimmerschalter (Standard) oder ein Drucksensor zeigt den Regenwassermangel an, über eine spezielle Steuerung sind diese mit dem Umschaltventil verbunden, so dass eine Umschaltung, für einen störungsfreien Betrieb auch bei Regenwassermangel, zwischen Ansaugung aus der Zisterne oder dem Einspeisebehälter automatisch erfolgt.
- enthält einen Einspeisebehälter zur Trinkwassernachspeisung aus MDPE (Kunststoff) mit freiem Auslauf Typ AB nach DIN EN 13077 zur Erfüllung der Vorgaben nach DIN EN 1717. Die Trinkwassernachspeisung in den Einspeisebehälter erfolgt über ein mechanisches, proportional gesteuertes Schwimmerventil mit PE-Schwimmer und KTW- und DVGW-W270 Zertifizierung.
- verfügt über eine spezielle Steuerung, welche die Möglichkeit der Einstellung im Automatikmodus (automatische Umschaltung) oder eines manuellen Betriebs (zur Ansaugung über den Einspeisebehälter, z.B. bei Störungen bei der Versorgung mit Regenwasser) bietet. Außerdem ermöglicht die Steuerung den einfachen Anschluss einer Zubringerpumpe und zeigt den aktuellen Betriebsmodus und verschiedene Alarmmeldungen an. In der FA-Version weist die Steuerung noch den Füllstand in der Zisterne in 10 %-Schritten aus.
- mit einem hochwertigen und wartungsfreien (5 Jahre Garantie) Membran-Druckausdehnungsgefäß als "pufferndem" Wasserspeicher und Wasserschlagdämpfer. Dieses äußerst hochwertige ADG besitzt eine korrosionssichere Innenauskleidung und eine Polyurethanaußenlackierung. Wartungsfrei durch eine einzigartige Wasser-Luft-Doppeldichtung zur vollkommenen Abdichtung. Der Vordruck ist werksseitig bei 2,5 bar eingestellt, muss aber immer 0,5 bar unter dem eingestellten Soll-druck liegen!
- im Standard mit schwarzer Abdeckhaube aus ABS (Kunststoff) als Spritzschutz vor Wasser und zur optischen Abrundung. In der Version SG ist die Abdeckhaube mit einem hocheffektiven Akustikschaum verkleidet, der eine sehr gute Schalldämmung verspricht (bis zu 25% weniger Geräuschbelastung), ein breites Absorptionsspektrum besitzt, extrem brandhemmend nach Klasse B1 ist und eine hohe chemische Beständigkeit aufweist.
- fördert sauberes und klares Wasser, frei von Festkörpern oder schleifenden Partikeln, außerdem Flüssigkeiten, die nicht zähflüssig oder aggressiv sind, nicht kristallisiert und chemisch neutral (ähnlich den Eigenschaften von Wasser). Das System muss in einer trockenen und frostfreien Umgebung installiert werden, der maximale Betriebsdruck liegt bei 10 bar und die Umgebungstemperatur muss zwischen +0 °C bis +40 °C liegen.

 TopRain Super
Innenansicht

SG = schallgedämmte Haube



FA = Füllstandsanzeige

Art.-Nr.	WG	Bezeichnung	Euro
42030	11	TopRain 5-55 Super	1.790,00
42032	11	TopRain 5-55 Super SG	1.820,00
42033	11	TopRain 5-55 Super FA	2.200,00
42034	11	TopRain 5-55 Super SGFA	2.230,00

mit KTW und DVGW-
W270 zertifizierter
Trinkwasser-
nachspeisung

LIEFERUMFANG

- ✓ **TopRain Super**, bestehend aus:
 - mehrstufiger, selbstansaugender und luftgekühlter Franklin-Hocheffizienz-Kreiselpumpe
 - elektronischer Steuerung "on-Board" mit Frequenzumrichter, integriertem digitalen Manometer, Druck- und Strömungssensor angeschlossen über ein 3-Wege-Ventil, Wandler für den Innendruck, Sensor zur Überwachung der Stromstärke, Bedienfeld mit LCD-Display und verschiedenen Drucktasten
 - Rückschlagventil aus Edelstahl
 - motorgesteuertem Umschaltventil 1" (Zonenventil) und spezieller Steuerung
 - Einspeisebehälter aus MDPE (Kunststoff) mit 18 Liter Nenn- und 5 Liter Nutzvolumen, freiem Auslauf Typ AB und mechanischem Schwimmerventil DN 17
 - feuerverzinkter Blechkonsole
- ✓ Standardversion: Schwimmerschalter mit 20 m Anschlusskabel und Justiergewicht oder FA-Version: Tauchdrucksonde mit 25 m Schlauchleitung
- ✓ Standardversion: mit schwarzer Abdeckhaube aus ABS oder SG-Version: schwarze Abdeckhaube aus ABS mit verklebter Schalldämmung
- ✓ Wandhalterung mit Befestigungsmaterial

Hydraulische Daten

Art.-Nr.	42030	42032	42033	42034
Förderhöhe maximal (Hmax)	55,1 m			
Förderstrom maximal (Qmax)	5,0 m³/h			
Anlagenhöhe max.	30 m			
Einschaltdruck	einstellbar 0,5 bar - 8 bar (werksseitige Einstellung 3,5 bar)			
Ausschaltdruck	< 3,0 Liter / Minute			
Schutzklasse Pumpe	IP 55			
Pumpentyp	selbstansaugende, mehrstufige Kreiselpumpe, luftgekühlt			

Elektrische Daten

Art.-Nr.	42030	42032	42033	42034
Spannung	1 ~ 230 V / 50 Hz (220V - 240 V)			
Nennstrom	4,3 A			
Motorleistung P1	910 W			
Motorleistung P2	750 W			

Informationen zu
TopRain Super
online anschauen:



NEU



TopRain plus MK



TopRain plus MK
Innenansicht

mit KTW und DVGW-
W270 zertifizierter
Trinkwasser-
nachspeisung

TopRain plus MK

- kompakte, anschlussfertige und vollautomatische Regenwasserzentrale mit bedarfsorientierter und hausinterner Trinkwassernachspeisung, automatischer Umschaltung zwischen Betriebswasserversorgung aus einer Zisterne oder einem Einspeisebehälter, störungsfreiem Betrieb auch bei Regenwassermangel und Trinkwassertrennung nach DIN EN 1717.
- MK-Version als besonderer Regenwassermanager verfügt über einen 3-Wege-Motor-kugelhahn (Umschaltventil) als Rücklaufschutz bei Installation des Regenwassermanagers unterhalb des Höhenniveaus vom Wasserspeicher
- bestehend aus einer Kreiselpumpe, einem elektronischen Pumpenschaltautomaten, einem Einspeisebehälter aus Kunststoff mit mechanischer Trinkwassernachspeisung, einem Umschaltventil, einer Steuerung, einer feuerverzinkten Tragekonsole zur Wandbefestigung, einer Abdeckhaube aus ABS (Kunststoff) und in der SG-Version einer Abdeckhaube aus ABS mit Schalldämmung sowie Schwimmerschalter oder in der FA-Version einem Drucksensor.
- mit selbstansaugender, mehrstufiger und luftgekühlter Franklin-Kreiselpumpe aus Edelstahl, extrem robust und korrosionsbeständig. Laufräder und Stufengehäuse aus rostfreiem Stahl (AISI 304) gefertigt, was eine hohe Lebensdauer verspricht, Zuverlässigkeit garantiert und für einen ruhigen Betrieb mit geringer Geräuschentwicklung sorgt. Ein spezielles elastisches Ventil ermöglicht, dass Luft, die im System vorhanden ist, in weniger als 5 Minuten und bis zu einer Steighöhe von 8 Metern aus dem System entweichen kann. Die Pumpe besitzt einen einphasigen, luftgekühlten und komplett gekapselten Franklin-Hocheffizienzmotor mit integriertem Überhitzungsschutz und einer Spannung von 220 - 240 V bei einer Frequenz von 50 Hz im Netz. Für die hohe Qualität der Pumpe spricht ebenfalls, dass der Motor mit maximal 60 zulässigen Anläufen pro Stunde starten kann und eine besonders hochwertige Gleitringdichtung mit einem stationären Ring aus Keramik, einem rotierenden Ring aus Graphit, einem Elastomere aus EPDM und den sonstigen Komponenten aus Edelstahl (AISI 316) erlaubt den Einsatz auch unter schwierigsten Bedingungen.
- mit elektronischem Pumpenschaltautomaten, der das System automatisch druckabhängig einschaltet und strömungsabhängig ausschaltet sowie die Pumpe vor Trockenlauf schützt. Bei dem Schaltautomat des TopRain ist der Einschaltdruck einstellbar von 1,5 - 3,5 bar und bei einem Durchfluss von <2 Liter / Minute schaltet der Schaltautomat mit einer Nachlaufzeit von ca. 7 Sekunden das System ab. Der Schaltautomat ist ausgestattet mit einem kleinen Wasserpuffer, einem speziellen Rückschlagventil und einer automatischen Reset-Funktion.
- Umschaltung zur Ansaugung aus der Zisterne (Regenwasser) oder aus dem Einspeisebehälter bei Regenwassermangel (Trinkwassernachspeisung) erfolgt über ein motorgetriebenes Umschaltventil (Zonenventil). Ein Schwimmerschalter (Standard) oder ein Drucksensor zeigt den Regenwassermangel an, über eine spezielle Steuerung sind diese mit dem Umschaltventil verbunden, so dass eine Umschaltung, für einen störungsfreien Betrieb auch bei Regenwassermangel, zwischen Ansaugung aus der Zisterne oder dem Einspeisebehälter automatisch erfolgt.
- enthält einen Einspeisebehälter zur Trinkwassernachspeisung aus MDPE (Kunststoff) mit freiem Auslauf Typ AB nach DIN EN 13077 zur Erfüllung der Vorgaben nach DIN EN 1717. Die Trinkwassernachspeisung in den Einspeisebehälter erfolgt über ein mechanisches, proportional gesteuertes Schwimmerventil mit PE-Schwimmer und KTW- und DVGW-W270 Zertifizierung.
- verfügt über eine spezielle Steuerung, welche die Möglichkeit der Einstellung im Automatikmodus (automatische Umschaltung) oder eines manuellen Betriebs (zur Ansaugung über den Einspeisebehälter, z.B. bei Störungen bei der Versorgung mit Regenwasser) bietet. Außerdem ermöglicht die Steuerung den einfachen Anschluss einer Zubringerpumpe und zeigt den aktuellen Betriebsmodus und verschiedene Alarmmeldungen an. In der FA-Version weist die Steuerung noch den Füllstand in der Zisterne in 10 %-Schritten aus.

- im Standard mit schwarzer Abdeckhaube aus ABS (Kunststoff) als Spritzschutz vor Wasser und zur optischen Abrundung. In der Version SG ist die Abdeckhaube mit einem hocheffektiven Akustikschaum verkleidet, der eine sehr gute Schalldämmung verspricht (bis zu 25 % weniger Geräuschbelastung), ein breites Absortionspektrum besitzt, extrem brandhemmend nach Klasse B1 ist und eine hohe chemische Beständigkeit aufweist.
- fördert sauberes und klares Wasser (mit einer max. zulässigen Menge an Sand von 50 gr/m³), frei von Festkörpern oder schleifenden Partikeln, außerdem Flüssigkeiten, die nicht zähflüssig oder aggressiv sind, nicht kristallisiert und chemisch neutral (ähnlich den Eigenschaften von Wasser). Das System muss in einer trockenen und frostfreien Umgebung installiert werden, der maximale Betriebsdruck liegt bei 10 bar (Druckschalter) und die Umgebungstemperatur muss zwischen +5 °C bis +40 °C liegen.



SG = schalldämmte Haube

Art.-Nr.	WG	Bezeichnung	Euro
42000	11	TopRain 5-55 plus MK	1.550,00
42021	11	TopRain 5-55 plus MKSG	1.585,00
42022	11	TopRain 5-55 plus MKFA	1.950,00
42023	11	TopRain 5-55 plus MKSGFA	1.985,00



FA = Füllstandsanzeige

LIEFERUMFANG

- ✓ **TopRain plus MK**, bestehend aus:
 - mehrstufiger, selbstansaugender Kreiselpumpe
 - elektronischem Pumpenschaltautomat mit Manometer, Wasserschlagdämpfer und Rückschlagventil
 - motorgesteuertem Umschaltventil 1" (3-Wege-Motorkugelhahn) und spezieller Steuerung
 - Einspeisebehälter aus MDPE (Kunststoff) mit 18 Liter Nenn- und 5 Liter Nutzvolumen, freiem Auslauf Typ AB und mechanischem Schwimmerventil DN 17
 - feuerverzinkter Blechkonsole
- ✓ **Standardversion:** Schwimmerschalter mit 20 m Anschlusskabel und Justiergewicht oder FA-Version: Tauchdrucksonde mit 25 m Schlauchleitung
- ✓ **Standardversion:** mit schwarzer Abdeckhaube aus ABS oder SG-Version: schwarze Abdeckhaube aus ABS mit verklebter Schalldämmung
- ✓ **Wandhalterung mit Befestigungsmaterial**

Hydraulische Daten

Art.-Nr.	42000	42021	42022	42023
Förderhöhe maximal (Hmax)	55,1 m			
Förderstrom maximal (Qmax)	5,0 m ³ /h			
Anlagenhöhe max.	30 m			
Einschaltdruck	einstellbar 1,5 bar - 3,5 bar (voreingestellt 1,5 bar)			
Ausschaltdruck	< 2 Liter / Minute			
Schutzklasse Pumpe	IP 55			
Pumpentyp	selbstansaugende, mehrstufige Kreiselpumpe, luftgekühlt			

Elektrische Daten

Art.-Nr.	42000	42021	42022	42023
Spannung	1 ~ 230 V / 50 Hz (220V - 240V)			
Nennstrom	4,3 A			
Motorleistung P1	910 W			
Motorleistung P2	750 W			

Informationen zu
TopRain plus MK
online anschauen:



SupCube



- Zubringerset zum Einbau in die Zisterne, bestehend aus Tauchmotorpumpe, Filterkorb mit PE-Schwimmerkugel und Saugschlauch
- Vordruck der Tauchmotorpumpe zur Überbrückung von Reibungsverlusten bei zu großer Entfernung und / oder Höhendifferenz zwischen Regenwasserspeicher und Regenwassermanager
- die maximale Eintauchtiefe der Pumpe beträgt 6 m und die maximal überbrückbare Höhendifferenz 7 m
- steckfertige Steuerung zum Anschluss der Tauchmotorpumpe an den Regenwassermanager (z. B. ecoCube oder iCube)
- der SupCube ist kombinierbar mit allen Regenwassermanagern der Cube-Serie und dem PowerRain

Art.-Nr.	WG	Bezeichnung	Euro
12018	4	SupCube	685,00

LIEFERUMFANG

- ✓ **SupCube Zubringerset**, bestehend aus:
 - Tauchmotorpumpe mit 30 m Kabel und Schukostecker sowie Druckstutzen und Saugstutzen 1" Außengewinde
 - Schaltbox zur Wandmontage mit Zubringersteuerung (steckfertig) und 1,5 m Netzanschlusskabel sowie 1,5 m Verbindungsleitung zum Regenwassermanager
 - Filterkorb zur Ansaugung und PE-Schwimmerkugel 180 mm
 - Saugschlauch blau 3 m, mit Messing-Schlauchtülle 1" Innengewinde und Messing-Tankdurchführung 1" Außengewinde 90 Grad

Hydraulische Daten

Art.-Nr.	12018
Förderhöhe maximal (Hmax)	7 m
Förderstrom maximal (Qmax)	10,6 m ³ /h
Schutzklasse Pumpe	IP 68
Pumpentyp	Tauchmotorpumpe, mediumgekühlt

Elektrische Daten

Art.-Nr.	12018
Spannung	1 ~ 230 V / 50 Hz (220V - 240V)
Nennstrom	1,6 A
Motorleistung P1	500 W
Motorleistung P2	370 W

Informationen zu **SupCube** online anschauen:



SupServ eco

- Zubringer-Set mit Tauchdruckpumpe für eine unterstützende Förderleistung bei Systemen mit selbstansaugenden Pumpen oder als notwendige Versorgungsleistung eines Hybridbehälters bei den Regenwassersystemsteuerungen iServer, PowerServer oder SuperServer
- Das SubServ eco Zubringer-Set ist für die Montage in einen Regenwasserspeicher vorgesehen. Die Tauchdruckpumpe aus Edelstahl fördert sauberes und klares Wasser, welches frei von Festkörpern oder schleifenden Partikeln (z. B. Sand) ist
- Anwendung bei Cube Serie, PowerRain, SuperRain und ecoServer: Vordruck der Tauchdruckpumpe zur Sicherstellung der Betriebssicherheit bei außergewöhnlich hohen geodätischen Verhältnissen oder Druckverlusten zwischen Regenwasserspeicher und Systemsteuerung sowie ungünstigen Ansaugverhältnissen
- Anwendung bei iServer, PowerServer und SuperServer: Versorgung des Hybridbehälters in der Regenwassersystemsteuerung mit Regenwasser aus dem Regenwasserspeicher
- Die maximale Eintauchtiefe der Pumpe beträgt 9 m und die maximal überbrückbare Höhendifferenz 12 m



Art.-Nr.	WG	Bezeichnung	Euro
27120	11	SupServ eco 16-14	1.135,00

LIEFERUMFANG

- ✓ **SubServ eco Zubringer-Set**, bestehend aus:
 - mehrstufiger, selbstentlüftender Tauchdruckpumpe (230 V) aus Edelstahl mit Schwimmerschalter und Tragegriff, seitlichem Saugstutzen und Druckstutzen oben (beide in 1 1/4"), inklusive 10 m Kabel mit Schuko Stecker, integriertem Kondensator und thermischem Überlastungsschutz
- ✓ **1 m Schwimmende Entnahme 1 1/4"**, mit Saugkorb 1 1/4" und PE-Schwimmerkugel 120 mm und 1 1/4" AG Anschluss
- ✓ **Anschlusszubehör Druckseite**, bestehend aus:
 - 3 m hochwertiger Druckschlauch 1 1/4"
 - Messing-Rückschlagventil 1 1/4" IG/IG
 - Messing-Winkel 1 1/4" IG/AG und 2 Messing-PE-Verschraubungen DN 40 x 1 1/4" IG
 - Messing-Doppelnippel 1 1/4", Messing-Schlauchtülle 1 1/4" AG x 32, Messing-Schlauchtülle 1 1/4" IG x 32
- ✓ **Nylonseil 4 m und Gummistecker Schuko Typ BS**

Hydraulische Daten

Art.-Nr.	27120
Förderhöhe maximal (Hmax)	13,5 m
Förderstrom maximal (Qmax)	16,5 m³/h
Schutzklasse Pumpe	IP 68

Elektrische Daten

Art.-Nr.	27120
Spannung	1 ~ 230 V / 50 Hz (220V - 240V)
Nennstrom	5 A
Motorleistung P1	1100 W
Motorleistung P2	900 W

Informationen zu
SupServ eco
online anschauen:





ServCube S



ServCube L

ServCube

- Kompaktmodul zur hausinternen und bedarfsorientierten Trinkwassernachspeisung gemäß DIN EN 1717 mit Trinkwassernachspeisung im Einspeisebehälter mit Freiem Auslauf gemäß DIN EN 13077 Typ AB und automatischem Wasseraustausch (alle 10 Tage)
- mit Schallschutzhaube aus geschäumtem EPP, motorgetriebenem Umschaltventil 1" (Zonenventil) zur sicheren Umschaltung der Versorgung mit Regen- oder Trinkwasser, welches über einen Schwimmerschalter (S-Version) oder eine Tauchdrucksonde (L-Version) gesteuert wird
- besonders gut geeignet zur Nachrüstung einer hausinternen und bedarfsgerechten Trinkwassernachspeisung bei bestehenden Regenwassernutzungsanlagen ganz ohne oder ohne bedarfsgerechte Trinkwassernachspeisung, kombinierbar mit Hauswasserwerken, Hauswasserautomaten und Tauchdruckpumpensystemen mit Sauganschluss 1"
- zur Bodenaufstellung oder Wandmontage mit spezieller Befestigung zur Schallentkopplung
- bei der L-Version zeigt die Füllstandsanzeige in 10 %-Schritten den Füllstand der Zisterne an, welcher durch die Tauchdrucksonde übermittelt wird

Art.-Nr.	WG	Bezeichnung	Euro
12001	11	ServCube S	920,00
12002	11	ServCube L (mit Füllstandsanzeige)	1.300,00

LIEFERUMFANG

- ✓ **Trinkwassernachspeisemodul**, bestehend aus:
 - Einspeisebehälter aus MDPE (7 Liter Nennvolumen und 2,9 Liter Nutzvolumen) mit Freiem Auslauf gemäß DIN EN 13077 Typ AB und mechanischem, proportional gesteuertem Schwimmerventil (KTW/DVGW-W270-Zertifizierung)
 - Schwimmerschalter mit 20 m Anschlusskabel und Justiergewicht (S-Version) oder Tauchdrucksonde mit 20 m Kabel (L-Version)
 - motorgesteuertem Umschaltventil 1" (Zonenventil)
 - Trinkwassernachspeiseventil DN 13 (KTW-/DVGW-W270-Zertifizierung)
- ✓ **Wandhalterung mit Befestigungsmaterial**
 - Metallkonsole mit Wandhalterung zur Schallentkopplung und Schallschutzgehäuse aus recyclebarem, geschäumtem EPP (L-Version mit Füllstandsanzeige)
- ✓ **Anschlusszubehör**, bestehend aus:
 - 1 x Panzerschlauch 3/4" 300 mm mit Dichtung (KTW-Zulassung)
 - 1 x Messing-Kugelhahn 3/4" (KTW-Zulassung)

Elektrische Daten

Art.-Nr.	12001 / 12002
Spannung	1 ~ 230 V / 50 Hz (220V - 240V)



Informationen zu ServCube online anschauen:



UNSERE EMPFEHLUNG
 Als Tauchpumpe empfehlen wir ausschließlich unsere ServPress auf Seite 23!

PowerServ

NEU

- Kompaktmodul nach DIN EN 1717 zur hausinternen und bedarfsorientierten Trinkwassernachspeisung mit Anschluss einer externen Pumpe
- mit Trinkwassernachspeisung in einen integrierten Vorlagebehälter mit „Freiem Auslauf“ gemäß DIN EN 13077 Typ AB und automatischem Wasseraustausch zur Einhaltung der Trinkwasserhygiene
- mit motorgetriebenem Umschaltventil zur sicheren Umschaltung der Versorgung mit Regen- oder Trinkwasser, welches über einen Schwimmerschalter im Regenwasserspeicher (S-Version) oder eine Tauchdrucksonde (L-Version) im Regenwasserspeicher gesteuert wird
- besonders gut geeignet zur Nachrüstung einer hausinternen und bedarfsgerechten Trinkwassernachspeisung bei bestehenden Regenwassernutzungsanlagen
- Kombinierbar mit Hauswasserwerken, Hauswasserautomaten und Tauchdruckpumpensystemen mit 1" Sauganschluss
- mit Abdeckhaube und spezieller Befestigung zur Schallentkopplung, geeignet zur Bodenaufstellung oder Wandmontage, bei der L-Version mit LED-Display zur Anzeige des Füllstandes im Regenauffangbehälter



PowerServ



PowerServ Innenansicht



PowerServ L mit Füllstandsanzeige

Art.-Nr.	WG	Bezeichnung	Euro
42040	11	PowerServ S	1.045,00
42041	11	PowerServ L	1.500,00

LIEFERUMFANG

- ✓ **Trinkwassernachspeisemodul**, bestehend aus:
 - Einspeisebehälter aus MDPE (18 Liter Nennvolumen und 5 Liter Nutzvolumen) mit Freiem Auslauf gemäß DIN EN 13077 Typ AB und proportional gesteuertem mechanischem Schwimmerventil DN 17 (KTW und DVGW-W270 zertifiziert)
 - Schwimmerschalter mit 20 m Anschlusskabel und Justiergewicht (S-Version) oder Tauchdrucksonde mit 20 m Kabel (L-Version)
 - motorgesteuertes Umschaltventil 1" als Motorkugelhahn
- ✓ **Wandhalterung mit Befestigungsmaterial**
 - Metallkonsole mit spezieller Wandhalterung zur Schallentkopplung und Abdeckhaube aus Kunststoff (bei L-Version mit LED-Display)
- ✓ **Anschlusszubehör**, bestehend aus:
 - 1 x Panzerschlauch 3/4" 300 mm mit Dichtung (KTW zertifiziert)
 - 1 x Messing Kugelhahn 3/4" (KTW zertifiziert)

Elektrische Daten

Art.-Nr.	42040 / 42041
Spannung	1 ~ 230 V / 50 Hz (220V - 240V)

UNSER TIPP

Als Tauchpumpe empfehlen wir ausschließlich unsere ServPress auf Seite 23!

Informationen zu PowerServ online anschauen:



Anschlusskit Servcube



- Anschlusskit als Schwimmende Entnahme mit verstärktem Rückschlagventil zur Kombination mit einer Tauchdruckpumpe in Verbindung mit der Wasserversorgung über die Trinkwassernachspeisemodule Serv Cube und PowerServ
- Durch den flexiblen Saugschlauch mit einer PE-Kugel bewegt sich auch bei steigendem oder fallendem Wasserstand der Ansaugfilter immer im Bereich des saubersten Wassers und ein Edelstahl-Seiher verhindert die Ansaugung auch kleinster Partikel zum Schutz der Pumpe und Installationen.
- Mit speziell verstärktem Rückschlagventil, das sich erst bei einem Unterdruck von 0,3 bar öffnet und so die Ansaugung aus der Zisterne ermöglicht. Das verstärkte Rückschlagventil sorgt für einen einwandfreien Betrieb der Trinkwassermodule ServCube und PowerServ in Verbindung mit der eingesetzten Tauchdruckpumpe.
- **Basic-Variante für Tauchdruckpumpen mit zwei Saugstutzen und Plus-Variante mit zusätzlichem T-Stück zum Einsatz bei (Tauchdruck-) Pumpen mit einem Saugstutzen**

Art.-Nr.	WG	Bezeichnung	Euro
12014	11	Anschlusskit ServCube Basic	138,00
12015	11	Anschlusskit ServCube Plus	163,00

LIEFERUMFANG

- ✓ **Anschlusskit**, bestehend aus:
 - 1 m blauem, hochwertigem, keimhemmendem, flexiblem und lichtundurchlässigem Saugschlauch PowerFlex aqua
 - verpresster Edelstahl-Seiher mit 1 mm Maschenweite und PE-Schwimmerkugel
 - verstärktem Rückschlagventil und Gewindestutzen mit 25 mm Tülle
 - 1" Außengewinde zum Anschluss an die Tauchdruckpumpe
 - **nur Plus-Version: T-Stück mit 1" Innengewinde**

ServPress

- mehrstufige, mediumgekühlte Tauchdruckpumpe aus Edelstahl, mit Laufrädern aus verstärktem thermoplastischem Kunststoff, für den vertikalen oder horizontalen Betrieb, für Dauerlauf und Trockenaufstellung geeignet
- Pumpe ausgestattet mit integriertem Kondensator und thermischem Überlastungsschutz, 20 m Anschlusskabel mit Schukostecker und Pumpengehäuse aus Edelstahl mit 2 seitlichen Saugstutzen 1" Innengewinde und Druckstutzen 1" (Abgang nach oben) am Pumpenkopf, Pumpenfuß mit Edelstahlplatte zur Aufstellung und Fixierung, mit Tragegriff
- maximale Eintauchtiefe 17 m, maximale Fördermenge an Sand 60 gr/m³
- fördert sauberes und klares Wasser mit einer Temperatur bis +35 °C, besonders gut geeignet zur Wasserversorgung aus Zisternen, vor allem in Kombination mit den Trinkwassernachspeisemodulen ServCube und PowerServ einsetzbar



Art.-Nr.	WG	Bezeichnung	Euro
12390	5	ServPress 6-40	505,00
12391	5	ServPress 6-60	540,00
12392	5	ServPress 6-80	605,00
12393	5	ServPress 8-70	630,00

Hydraulische Daten

Art.-Nr.	12390	12391	12392	12393
Förderhöhe maximal (Hmax)	34 m	57 m	82 m	65 m
Förderstrom maximal (Qmax)	5,7 m ³ /h			8,1 m ³ /h
Schutzklasse Pumpe	IP 68			
Pumpentyp	mehrstufige, mediumgekühlte Tauchdruckpumpe			

Elektrische Daten

Art.-Nr.	12390	12391	12392	12393
Spannung	1 ~ 230 V / 50 Hz (220V - 240V)			
Nennstrom	4,2 A	6,0 A	8,5 A	8,5 A
Motorleistung P1	950 W	1250 W	1800 W	
Motorleistung P2	550 W	750 W	1200 W	

Informationen zu
ServPress online
anschauen:



SupServ Plus

- Das SupServ plus ist ein Zubringer-Set mit Tauchdruckpumpe zur Anwendung bei den Regenwassersystemsteuerungen iServer, PowerServer und SuperServer für die Versorgung des Hybridbehälters mit Regenwasser aus dem Regenspeicher
- Das SupCube Zubringer-Set ist für die Montage in einen Regenwasserspeicher vorgesehen und besteht aus einer Tauchmotorpumpe, einer Schwimmenden Entnahme einem flexiblen Druckschlauch und Anschlusszubehör für die Druckseite
- Die Tauchdruckpumpe fördert Regenwasser, welches frei von Festkörpern oder schleifenden Partikeln (z. B. Sand) ist
- Die maximale Eintauchtiefe der Pumpe beträgt 17 m



Art.-Nr.	WG	Bezeichnung	Euro
27121	11	SupServ plus 16-36	1.650,00
27123	11	SupServ plus 16-46	1.900,00

LIEFERUMFANG

- ✓ **SupServ plus Zubringer-Set**, bestehend aus:
 - mehrstufiger Tauchdruckpumpe aus Edelstahl mit seitlichem Saugstutzen und Druckstutzen oben (beide in 1 1/4"), inklusive 20 m Kabel mit Schukostecker und 20 m Sicherheitsseil sowie Schaltbox IP 55 inklusive Ein- und Ausschalter, thermischem Überlastungsschutz und 2 m Anschlusskabel mit Schukostecker
- ✓ **1 m Schwimmende Entnahme 1 1/4"**, mit Saugkorb 1 1/4", PE-Schwimmerkugel 120 mm und 1 1/4" AG Anschluss
- ✓ **Anschlusszubehör Druckseite**, bestehend aus:
 - 3 m Druckschlauch 1 1/4"
 - Messing-Rückschlagventil 1 1/4" IG/IG
 - Messing-Winkel 1 1/4" IG/AG und 2 Messing-PE-Verschraubungen DN 40 x 1 1/4" IG
 - Messing-Doppelnippel 1 1/4", Messing-Schlauchtülle 1 1/4" AG x 32, Messing-Schlauchtülle 1 1/4" IG x 32"
- ✓ **Nylonseil 4 m und Gummistecker Schuko Typ BS**

Hydraulische Daten

Art.-Nr.	27121	27123
Förderhöhe maximal (Hmax)	36 m	46 m
Förderstrom maximal (Qmax)	16 m ³ /h	
Anlagenhöhe max.	14 m	
Schutzklasse Pumpe	IP 68	

Elektrische Daten

Art.-Nr.	27121	27123
Spannung	1 ~ 230 V / 50 Hz (220V - 240V)	
Nennstrom	6,7 A	9,2 A
Motorleistung P1	1550 W	2100 W
Motorleistung P2	1100 W	1500 W

Informationen zu **SupServ Plus** online anschauen:



Anschluss-Set Server 9-XX u. 14-XX

- Anschluss-Set für iServer, PowerServer
- Komplett-Set mit Zubehör zum fachgerechten Anschluss des Drucksammelrohres (Betriebswasser) und zum Anschluss der zwei Nachspeiseventile an die Trinkwasserleitung 1 1/4"



Art.-Nr.	WG	Bezeichnung	Euro
27501	11	Anschluss-Set Server 9-XX u. 14-XX	435,00

LIEFERUMFANG

- ✓ **Anschluss-Set**, bestehend aus:
 - 1 x Panzerschlauch 1 1/2", 500 mm (ÜWM/AG) inkl. Dichtung
 - 2 x Panzerschlauch 1 1/4", 1000 mm (ÜWM/AG) inkl. Dichtung mit KTW-/DVGW-W270-Zertifizierung
 - 1 x Messing-Kugelhahn 1 1/2" IG/IG
 - 2 x Messing Kugelhahn 1 1/4" IG/AG inkl. Dichtung mit KTW-/DVGW-W270-Zertifizierung

Anschluss-Set Server 25-XX

- Anschluss-Set für PowerServer
- Komplett-Set mit Zubehör zum fachgerechten Anschluss des Drucksammelrohres (Betriebswasser) und der zwei Nachspeiseventile an die Trinkwasserleitung 1 1/4"



Art.-Nr.	WG	Bezeichnung	Euro
27503	11	Anschluss-Set Server 25-XX	510,00

LIEFERUMFANG

- ✓ **Anschluss-Set**, bestehend aus:
 - 1 x Panzerschlauch 1 1/2", 500 mm (ÜWM/AG) inkl. Dichtung mit KTW-/DVGW-W270-Zertifizierung
 - 1 x Panzerschlauch 1 1/4", 1000 mm (ÜWM/AG) inkl. Dichtung mit KTW-/DVGW-W270-Zertifizierung
 - 1 x Panzerschlauch 2", 500 mm (ÜWM/AG) inkl. Dichtung
 - 1 x Messing-Kugelhahn 1 1/2" IG/IG
 - 1 x Messing-Kugelhahn 1 1/4" IG/AG inkl. Dichtung mit KTW-/DVGW-W270-Zertifizierung
 - 1 x Messing-Kugelhahn 2" IG/IG mit Entleerung



iServer

- Regenwassersystemsteuerung nach DIN EN 1717 mit hausinterner und bedarfsge- rechter Trinkwassernachspeisung sowie Doppelpumpenanlage als Druckerhöhung zur Wasserversorgung
- mit elektronischer Steuerung zur Überwachung der Füllstände, Umschaltung zwischen Regen- und Trinkwasser, Regelung der Trinkwassernachspeisung, Steuerung der Druckerhöhung, Funktionskontrolle und Parametrierung
- Die Versorgung mit Regenwasser und Trinkwassernachspeisung erfolgt in einen Vor- lagebehälter. Notwendig sind eine oder zwei Zubringerpumpen, die das Regenwasser vom Regenwasserspeicher zum Vorlagebehälter fördern. Die Trinkwassernachspeisung erfolgt über ein Nachspeiseventil nach DIN EN 13076 mit freiem Auslauf Typ AA in den Vorlagebehälter.
- mit automatischem Spülintervall zur Sicherung der Trinkwasserhygiene auch bei Stagnation in der Trinkwasserleitung
- mit zwei mehrstufigen Kreiselpumpen zur Druckerhöhung, die druckabhängig ein- und ausgeschaltet werden, mit Trockenlaufschutz und wechselseitigem Anlauf für redundanten Betrieb

Informationen zu iServer online anschauen:



Art.-Nr.	WG	Bezeichnung	Euro
27001	11	iServer 9-40	6.250,00
27002	11	iServer 9-60	6.300,00
27130	11	iServer 9-70	6.500,00
27131	11	iServer 14-40	6.550,00
27003	11	iServer 14-60	6.600,00

LIEFERUMFANG

- ✓ iServer, bestehend aus:
 - pulverbeschichtetem Stahlblechschrank, lichtgrau, mit 4 Justierfüßen zum Höhenausgleich
 - zwei mehrstufigen, normalansaugenden, horizontalen Kreiselpumpen aus Edelstahl mit Drucksammelrohr, Rückschlagventilen und einem 2 Liter Ausdehnungsbehälter
 - Einspeisebehälter aus MDPE (100 Liter Nenn- und 80 Liter Nutzvolumen) mit Freiem Auslauf gemäß DIN EN 13076 Typ AA
 - 1" Trinkwassernachspeiseventil (DN 25) inklusive Schlagdämpfer für die Trinkwasserleitung
 - elektronischer Steuerung mit 4-zeiligem LCD-Display, Betriebsstundenzähler, Druckanzeige und Füllstandsanzeige
 - potentialfreiem Störmeldekontakt

Hydraulische Daten

Art.-Nr.	27001	27002	27130	27003	27131
Förderhöhe maximal (Hmax)	45 m	54 m	67 m	58 m	46 m
Förderstrom maximal (Qmax)	9 m³/h			14 m³/h	
Anlagenhöhe max.	25 m				
Einschaltdruck	einstellbar (2,6 bar vorein- gestellt)	einstellbar (3,0 bar vorein- gestellt)	einstellbar (4,4 bar vorein- gestellt)	einstellbar (3,3 bar vorein- gestellt)	einstellbar (2,8 bar vorein- gestellt)
Ausschaltdruck	einstellbar (4,0 bar vorein- gestellt)	einstellbar (5,0 bar vorein- gestellt)	einstellbar (6,3 bar vorein- gestellt)	einstellbar (5,3 bar vorein- gestellt)	einstellbar (4,2 bar vorein- gestellt)
Schutzklasse Pumpe	IP 55				
Pumpentyp	mehrstufige Kreiselpumpe, normalansaugend				

Elektrische Daten

Art.-Nr.	27001	27002	27130	27003	27131
Spannung	1 ~ 230 V / 50 Hz (220V - 240V)				
Nennstrom	3,7 A	4,3 A	5,4 A	6,2 A	5,3 A
Motorleistung P2	760 W	910 W	1130 W	1320 W	1100 W
Motorleistung P1	550 W	750 W	900 W	1100 W	900 W

PowerServer

- Regenwassersystemsteuerung nach DIN EN 1717 mit hausinterner und bedarfsgerechter Trinkwassernachspeisung sowie Doppelpumpenanlage als Druckerhöhung zur Wasserversorgung
- mit elektronischer Steuerung zur Überwachung der Füllstände, Umschaltung zwischen Regen- und Trinkwasser, Regelung der Trinkwassernachspeisung, Steuerung der Druckerhöhung, Trockenlaufschutz, Funktionskontrolle und Parametrierung
- Versorgung mit Regenwasser und Trinkwassernachspeisung erfolgt in einen Vorlagebehälter. Notwendig ist eine oder zwei Zubringerpumpen, die das Regenwasser vom Regenspeicher zum Vorlagebehälter fördern. Die Trinkwassernachspeisung erfolgt über ein Nachspeiseventil DN 25 oder DN 32 (je nach Variante) nach DIN EN 13076 mit freiem Auslauf Typ AA in den Vorlagebehälter.
- mit automatischem Spülintervall zur Sicherung der Trinkwasserhygiene
- mit zwei mehrstufigen Kreiselpumpen aus Edelstahl zur Druckerhöhung, die druckabhängig ein- und ausgeschaltet werden und mit wechselseitigem Anlauf für redundanten Betrieb



Art.-Nr.	WG	Bezeichnung	Euro	Art.-Nr.	WG	Bezeichnung	Euro
27011	11	PowerServer 9-80	8150,00	27009	11	PowerServer 14-90	8.850,00
27012	11	PowerServer 9-90	8400,00	27140	11	PowerServer 25-50	9.800,00
27013	11	PowerServer 14-70	8300,00	27005	11	PowerServer 25-60	10.250,00
27014	11	PowerServer 14-80	8400,00	27141	11	PowerServer 25-70	10.500,00
				27010	11	PowerServer 25-80	11.250,00

LIEFERUMFANG

- ✓ **PowerServer**, bestehend aus:
- pulverbeschichtetem Stahlblechschrank, lichtgrau, mit 4 Justierfüßen zum Höhenausgleich
 - zwei mehrstufigen, normalansaugenden, horizontalen Kreiselpumpen aus Edelstahl mit Drucksammelrohr, Rückschlagventilen und einem 8 Liter Ausdehnungsbehälter
 - Einspeisebehälter aus MDPE (200 Liter Nennvolumen und 160 Liter Nutzvolumen) mit Freiem Auslauf gemäß DIN EN 13076 Typ AA
 - Trinkwassernachspeiseventil DN 25 (1") oder DN 32 (1 1/4") inklusive Schlagdämpfer für die Trinkwasserleitung (beide KTW-/DVGW-W270-zertifiziert)
 - elektronischer Steuerung mit 4-zeiligem LCD-Display, Betriebsstundenzähler, Druckanzeige u. Füllstandsanzeige
 - potentialfreiem Störmeldekontakt

Informationen zu **Power-Server** online anschauen:



Hydraulische Daten

Art.-Nr.	27011	27012	27013	27014	27009	27140	27005	27141	27010
Förderhöhe maximal (Hmax)	78 m	90 m	70 m	81 m	92 m	48 m	60 m	71 m	84 m
Förderstrom maximal (Qmax)	9 m³/h		14 m³/h			25 m³/h			
Anlagenhöhe max.	25 m								
Einschaltdruck (einstellbar)	(4,4 bar voreingestellt)					(2,8 bar voreingestellt)	(3,3 bar voreingestellt)	(4,4 bar voreingestellt)	
Ausschaltdruck (einstellbar)	(7,3 bar voreingestellt)	(8,5 bar voreingestellt)	(6,5 bar voreingestellt)	(7,6 bar voreingestellt)	(8,7 bar voreingestellt)	(4,3 bar voreingestellt)	(5,5 bar voreingestellt)	(6,6 bar voreingestellt)	(4,3 bar voreingestellt)
Schutzklasse Pumpe	IP 55								
Pumpentyp	mehrstufige Kreiselpumpe, normalansaugend								

Elektrische Daten

Art.-Nr.	27011	27012	27013	27014	27009	27140	27005	27141	27010
Spannung	3 ~ 400 V / 50 Hz (380V - 415V)								
Nennstrom A	2,1 A	2,8 A	2,9 A	3,2 A	4,4 A	3,2 A	4,5 A	5,0 A	6,4 A
Motorleistung P2	1170 W	1500 W	1500 W	1720 W	2160 W	1700 W	2200 W	2610 W	3240 W
Motorleistung P1	1100 W	1390 W	1300 W	1500 W	2000 W	1500 W	2000 W	2200 W	3000 W



iStore Erdtank

- Zisterne in monolithischer Bauweise für den Einbau im Erdreich
- mit 3 Anschlüssen für Zulauf, Überlauf und technische Installation (Versorgungsrohr) und Domöffnung passend zu Filterschacht, Zwischenring und Schachtverlängerung
- aus lebensmittelechtem Polyethylen für höchste Wasserqualität und zur Gewährleistung der Nachhaltigkeit und Ökologie zu 100 % recycelbar
- ohne Nähte und Fugen, aufgrund hoher Qualität mit 25 Jahren Garantie
- je nach Variante mit Tankinhalten von 2.600, 5.200, 7.600 und 10.000 Litern und beliebig erweiterbar mit weiteren Zisternen der iStore-Baureihe
- frachtkostenfreie Lieferung deutschlandweit (Zufahrtsmöglichkeit vorausgesetzt, frei Bordsteinkante (Festland BRD), unabeladen)

Informationen zu iStore Erdtank online anschauen:



Art.-Nr.	WG	Bezeichnung	Euro
13011	2	iStore Erdtank PE 2600 l	1.380,00
13013	2	iStore Erdtank PE 5200 l	2.025,00
13014	2	iStore Erdtank PE 7600 l	2.760,00
13015	2	iStore Erdtank PE 10000 l	3.530,00

Weitere Größen oder Sonderbauten auf Anfrage!

Tankabdeckung, Filterschacht und Schachtverlängerung bitte extra bestellen (S.29 – 31).

iStore Flachtank



- Flachtank in monolithischer Bauweise für den Einbau im Erdreich mit speziellem Bionik-Design für höchste Stabilität bei geringem Gewicht
- einfacher und schneller Einbau in eine kleine und flache Baugrube, dadurch auch ideal geeignet für den nachträglichen Einbau auf bestehenden Grundstücken
- mit 3 Anschlüssen DN 110 (für Zulauf, Überlauf und technische Installation) und Domöffnung (ab 8.000 Liter auch zwei) passend zu Filterschacht, Zwischenring und Schachtverlängerung
- für höchste Wasserqualität aus lebensmittelechtem Polyethylen, zur Gewährleistung der Nachhaltigkeit und Ökologie zu 100 % recycelbar und aufgrund seiner speziellen Bauform und der hochwertigen Rohstoffe garantiert er besonders lange Haltbarkeit und besitzt 35 Jahren Garantie
- je nach Variante mit einem Nennvolumen von 1.500 bis zu 50.000 Litern verfügbar und beliebig erweiterbar mit weiteren Zisternen der iStore-Flachtank-Reihe
- frachtkostenfreie Lieferung deutschlandweit (Zufahrtsmöglichkeit vorausgesetzt, frei Bordsteinkante (Festland BRD), unabeladen)

Informationen zu iStore Flach-tank online anschauen:



Art.-Nr.	WG	Bezeichnung	Euro
13001	2	iStore Flachtank PE 1500 l	905,00
13002	2	iStore Flachtank PE 3000 l	1.650,00
13003	2	iStore Flachtank PE 5000 l	2.390,00
13010	2	iStore Flachtank PE 7100 l	3.570,00
13005	2	iStore Flachtank PE 10000 l	4.650,00
13006	2	iStore Flachtank PE 15000 l	7.050,00
13007	2	iStore Flachtank PE 20000 l	9.450,00

Weitere Größen oder Sonderbauten auf Anfrage!

Tankabdeckung, Filterschacht und Schachtverlängerung bitte extra bestellen (S.29 – 31).

iStore Filterschacht easy

- Filterschacht als Aufsatz auf die iStore Regenspeicher mit Anschlüssen für Zulauf und Versorgungsleitung
- mit integriertem Filtergehäuse und herausnehmbarem Filterkorb als nicht selbst-reinigender Ein-Wege-Filter
- Anschlusskapazität bis zu 350 m² Dachfläche und 100 % Wasserausbeute
- optimal geeignet für Regenwassernutzungsanlagen, die nur für die Gartenbewässerung verwendet werden und nachrangige Versickerungsanlagen



Art.-Nr.	WG	Bezeichnung	Euro
13021	2	iStore Filterschacht easy	525,00

LIEFERUMFANG

- ✓ **iStore Filterschacht easy**, bestehend aus:
 - Schacht (35 cm hoch, 60 cm Innendurchmesser) mit zwei höhenversetzten Anschlüssen DN 100 (für Zulauf und Überlauf, bei diesem Filterkonzept Verschluss des Überlaufs mit beiliegendem Muffenstopfen) und einem Anschluss DN 100 für die Versorgungsleitung, einem Dichtungsring und Aluträger für das Filtergehäuse
 - Filtergehäuse mit Zulauf und Tankablauf DN 100
 - Filterkorb mit Maschenweite 0,9 mm und Entnahmestange
 - strömungskontrolliertem Zulauftopf (Zulaufrohr muss bauseits gestellt werden)

Informationen zu **iStore Filterschacht easy** online anschauen:



iStore Filterschacht plus

- Filterschacht als Aufsatz auf die iStore Regenspeicher mit Anschlüssen für Zulauf, Überlauf und Versorgungsrohr, integriertem Filter mit Edelstahlspaltsieb und Filtergehäuse mit angeformtem Siphon zum Überlauf und Schmutzwasserwurf, zur Verwendung als Zwei-Wege-Filter mit weitestgehend selbstreinigender Sieboberfläche
- Anschlusskapazität bis zu 200 m² Dachfläche und hoher Wasserausbeute bis zu 95 % durch einzigartige Hydraulik
- optimal geeignet für Regenwassernutzungsanlagen, die für die Gartenbewässerung und zur Hauswasserversorgung genutzt werden



Art.-Nr.	WG	Bezeichnung	Euro
13022	2	iStore Filterschacht plus	565,00

LIEFERUMFANG

- ✓ **iStore Filterschacht plus**, bestehend aus:
 - Schacht (35 cm hoch, 60 cm Innendurchmesser) mit 2 höhenversetzten Anschlüssen DN 100 für Zulauf und Überlauf sowie einem Anschluss DN 100 für Versorgungsleitung, einem Dichtungsring und Aluträger für Filtergehäuse
 - Filtergehäuse mit Anschlüssen DN 100 für Zulauf, Überlauf und Tankablauf und einem angeformten Siphon
 - Edelstahlspaltsieb mit einer Spaltbreite von 0,5 mm und einem Aushebebügel
 - strömungskontrolliertem Zulauftopf (Zulaufrohr muss bauseits gestellt werden)

Informationen zum **iStore Filterschacht easy** online anschauen:





iStore Deckel begehbar für iStore Zisternen

- stabiler PE-Deckel begehbar für iStore Tanks in Kombination mit Schachtverlängerung
- entspricht der DIN 1989, ist dauerhaft belastbar bis 150 kg und verfügt über eine Kindersicherung
- der Tankdeckel ist doppelwandig und hat dadurch eine isolierende Wirkung (bessere Frostsicherheit)

Art.-Nr.	WG	Bezeichnung	Euro
13031	2	iStore Deckel	148,00



Twindeckel begehbar für iStore Zisternen

- stabiler PE-Deckel begehbar für iStore Tanks in Kombination mit einer Schachtverlängerung
- entspricht der DIN 1989, ist dauerhaft belastbar bis 150 kg und verfügt über eine Kindersicherung
- der Tankdeckel ist doppelwandig und hat dadurch eine isolierende Wirkung (bessere Frostsicherheit)
- der Twindeckel S verfügt über einen Innendeckel, der geöffnet werden kann, um einen einfachen und schnellen Zugang zur Zisterne zu bekommen (Kombination auch mit Gartenstele)
- der Twindeckel L verfügt über einen Innendeckel, der geöffnet werden kann, im Tankdeckel ist ein doppelter Wasseranschluss aus Messing integriert (Klick-System)

Art.-Nr.	WG	Bezeichnung	Euro
13032	2	iStore Twindeckel L (mit Wasseranschluss)	265,00
13033	2	iStore Twindeckel S (ohne Wasseranschluss)	180,00



iStore Schachtverlängerung für iStore Zisternen

- PE-Schachtverlängerung für begehbare Schachtabdeckungen, passend für alle iStore Tanks
- verlängert den Einstiegsschacht für tiefere Erdverlegung des Tanks um 20 cm oder 60 cm
- Ablaufrinnen vermeiden das Eindringen von Oberflächenwasser in den Tank, Lieferung inklusive Dichtring
- zum Anpassen der Höhe oder bei tieferen Einbauten lassen sich die Schachtverlängerungen auch mit einem variabel kürzbaren Zwischenring kombinieren
- die iStore Schachtverlängerungen besitzen eine Öffnung in DN 100 für den Zulauf und eine Öffnung in DN 125 für den Überlauf

Art.-Nr.	WG	Bezeichnung	Euro
13041	2	iStore Schachtverlängerung 20	132,00
13042	2	iStore Schachtverlängerung 60	195,00



iStore Zwischenring für iStore Zisternen

- Zwischenring als variabel kürzbare Verlängerung für begehbare Schachtabdeckungen, passend für alle iStore Tanks
- verlängert den Einstiegsschacht in Kombination mit einer Schachtverlängerung 20 oder 60 für tiefere Erdverlegung des Tanks um bis zu 50 cm
- Ablaufrinnen vermeiden das Eindringen von Oberflächenwasser in den Tank, Lieferung inklusive Dichtring
- der Zwischenring ist kürzbar mittels Zusägen

Art.-Nr.	WG	Bezeichnung	Euro
13043	2	iStore Zwischenring	195,00



iStore Deckel PKW-befahrbar für iStore Zisternen

- Komplettsset mit Stahldeckel für PKW-Befahrbarkeit für iStore Tanks. Der Stahldeckel ist durch sein Eigengewicht von 22 kg kindersicher und passend zu fast allen Aufnahme-rahmen u. a. DIN 19596
- das PKW-Komplettsset besitzt eine PKW-befahrbare Schachtverlängerung mit einer festen Verlängerung von 60 cm
- Komplettsset L enthält im Lieferumfang einen kürzbaren Zwischenring zur stufenlosen Höhenverstellung von 70 cm bis 110 cm

Art.-Nr.	WG	Bezeichnung	Euro
13034	2	iStore PKW Komplettsset S	580,00
13035	2	iStore PKW Komplettsset L	770,00

LIEFERUMFANG

- ✓ **PKW-Komplettsset**, bestehend aus:
 - Stahldeckel PKW-befahrbar bis 2,2 Tonnen Achslast
 - Überfahrschacht 60 cm mit einer Öffnung DN 100 und einer Öffnung DN 125 und inklusive Dichtungsring
 - Zwischenring kürzbar, 60 cm, inklusive Dichtungsring (nur bei PKW-Komplettsset L)



PKWL
Stufenlose
Höhenverstellung
70-110 cm

PKWS
60 cm

iStore Deckel LKW-befahrbar für iStore Zisternen

- Verlängerung LKW-befahrbar bis 11,5 t Achslast für iStore Tanks
- eine Abdeckung Klasse D muss bauseits beige gestellt werden
- die Verlängerung ist 60 cm lang
- inklusive Dichtungsring

Art.-Nr.	WG	Bezeichnung	Euro
13036	2	iStore Verlängerung LKW-befahrbar	195,00



Wasserzapfstelle Premium

- Wasserzapfsäule in Optik Black-Granit aus hochwertigem Kunststoff mit Gießkannen-ablage und Schlauchhalter
- Die Wasserzapfsäule kann einfach an einen beliebigen Wasseranschluss angeschlossen werden oder in Verbindung mit einer Regenwassernutzungsanlage, speziell in Kombination mit dem Twindeckel S für die iStore Tanks eingesetzt werden
- durch ihre ebene Unterseite und die Bolzenführungen der runden Bodenplatte, gibt es viele Möglichkeiten die Zapfsäule anzubringen, z. B. auf einer Gehwegplatte aus Beton, Eingießen in ein Fundament oder Verankern in Verbundstein. Speziell vorgesehen ist die Wasserzapfsäule allerdings auch für die Montage auf dem Twindeckel S

Art.-Nr.	WG	Bezeichnung	Euro
13040	2	Wasserzapfstelle Premium	290,00

LIEFERUMFANG

- ✓ **Wasserzapfsäule**, inklusive:
 - 1 x Wasserhahn 1/2" AG, anschlussfertig montiert
 - Ablage für Gießkanne und Schlauchhalter
 - Bodenplatte mit ebener Unterseite und 4 Löchern zur Bolzenführung
- ✓ **Befestigungsmaterial**



Regenwasserspeicher Basis



Informationen zu Regenwasserspeicher basis online anschauen:



- Regenwasser-Hausspeicher zur oberirdischen Aufstellung in Gebäuden aus hochwertigem und UV-beständigem PE-Material in lichtundurchlässigem Schwarz
- verfügbar in den Varianten 1.100, 1.500, 2.000, 3.000 und 4.000 Litern
- ausgestattet mit einem Zulauf DN 100 (Tankoberseite) mit Zulaufberuhigung durch die Einleitung des Wassers über einen beruhigten Zulauftopf am Tankboden und einem speziell geformten Überlaufsiphon DN 100 mit Skimmereffekt
- Für eine maximale Standsicherheit verfügen die Hausspeicher über eine verzinkte Stahlbandage. Außerdem besitzen sie an der Tankoberseite einen Reinigungsdom mit Durchmesser 400 mm und je nach Größe eine oder mehrere Überwurfmutter mit 2" Gewindeeinsatz sowie im unteren Bereich über einen eingeformten Flanschring zur Montage des Zubehörs.
- Die Behälter entsprechen der KTW-Leitlinie für die Hausinstallation und der KSW-Empfehlung für die Trinkwasserinstallation.

Art.-Nr.	WG	Bezeichnung	Euro
31200	2	Regenwasserspeicher Basis 1100	775,00
31202	2	Regenwasserspeicher Basis 1500	1.055,00
31204	2	Regenwasserspeicher Basis 2000	1.350,00
31208	2	Regenwasserspeicher Basis 3000	2.040,00
31210	2	Regenwasserspeicher Basis 4000	2.725,00

LIEFERUMFANG

- ✓ **Regenwasserspeicher Basis**, bestehend aus:
 - Behälter aus HD-PE, schwarz eingefärbt, mit verzinkten Stahlbandagen
 - Zulauf DN 100 mit Zulaufrohr und beruhigtem Zulauftopf im Tank sowie Überlaufsiphon DN 100 mit Skimmereffekt
 - Reinigungsdom DN 400 mit Schraubdeckel und Spannverschluss sowie eine oder mehrere Überwurfmutter mit 2" Gewindeeinsatz
 - eingeformtem unteren Flansch (Lochkreis 155 mm mit 8 x Gewinde M10, max. 17 mm tief), geschlossen, auf Wunsch mit zentraler Bohrung (max. 70 mm)
 - frachtkostenfreier Lieferung deutschlandweit (Zufahrtsmöglichkeit vorausgesetzt, frei Bordsteinkante, Festland BRD, unabeladen)



Informationen zu Regenwasserspeicher Erweiterung online anschauen:



Erweiterung Regenwasserspeicher

- Regenwasser-Hausspeicher als Erweiterung zu den Basis-Hausspeichern zur oberirdischen Aufstellung in Gebäuden aus hochwertigem und UV-beständigem PE-Material in lichtundurchlässigem Schwarz
- verfügbar in den Varianten 1.100, 1.500, 2.000, 3.000 und 4.000 Litern
- verfügt über keinen Zulauf und keinen Überlauf
- Für eine maximale Standsicherheit verfügen die Hausspeicher über eine verzinkte Stahlbandage. Außerdem besitzen sie an der Tankoberseite einen Reinigungsdom mit Durchmesser 400 mm und je nach Größe eine oder mehrere Überwurfmutter mit 2" Gewindeeinsatz sowie im unteren Bereich über einen eingeformten Flanschring zur Montage des Zubehörs.
- Die Behälter entsprechen der KTW-Leitlinie für die Hausinstallation und der KSW-Empfehlung für die Trinkwasserinstallation.

Art.-Nr.	WG	Bezeichnung	Euro
31201	2	Regenwasserspeicher Erweiterung 1100	640,00
31203	2	Regenwasserspeicher Erweiterung 1500	935,00
31205	2	Regenwasserspeicher Erweiterung 2000	1.230,00
31209	2	Regenwasserspeicher Erweiterung 3000	1.965,00
31211	2	Regenwasserspeicher Erweiterung 4000	2.645,00

LIEFERUMFANG

- ✓ **Regenwasserspeicher Erweiterung**, bestehend aus:
 - Behälter aus HD-PE, schwarz eingefärbt, mit drei verzinkten Stahlbandagen
 - Reinigungsdom DN 400 mit Schraubdeckel und Spannverschluss sowie eine oder mehrere Überwurfmutter mit 2" Gewindeeinsatz
 - eingeformtem unteren Flansch (Lochkreis 155 mm mit 8 x Gewinde M10, max. 17 mm tief), geschlossen, auf Wunsch mit zentraler Bohrung (max. 70 mm)
 - frachtkostenfreier Lieferung deutschlandweit (Zufahrtsmöglichkeit vorausgesetzt, frei Bordsteinkante (Festland BRD), unabeladen)

PVC-Kugelhahn

Kugelhahn aus PVC in 1 1/2" mit aufschraubbarem Kunststoffflansch 1 1/2" für die Regenwasserspeicher Basis als Ablasshahn bei Einzelaufstellung

Art.-Nr.	WG	Bezeichnung	Euro
32121	2	PVC-Kugelhahn mit Flansch	117,00



PVC-Absperrhahn

- Kugelhahn aus PVC in 2" zum Absperrern der Verbindungsleitung zwischen den Regenwasserspeichern indoor

Art.-Nr.	WG	Bezeichnung	Euro
32124	2	PVC-Absperrhahn	64,00



Tankverbindungspaket Basis

Das Tankverbindungspaket Basis dient zur Verbindung eines Regenwasserspeicher Basis mit einem Erweiterungstank.

Art.-Nr.	WG	Bezeichnung	Euro
32122	2	Tankverbindungspaket Basis	267,00



LIEFERUMFANG

- zwei Anschlussflansche aus Kunststoff mit 1 1/2" Innengewinde
- zwei Kugelhähne aus PVC mit 1 1/2" Innen- und Außengewinde
- Verbindungsrohr DN 50 (Außendurchmesser 63 mm)
- ein Bogen und ein T-Stück aus PVC zum Anschluss der Kugelhähne an das Verbindungsrohr

Tankverbindungspaket Erweiterung

Das Tankverbindungspaket Erweiterung dient zum Anschluss eines Erweiterungstanks an eine bereits bestehende Einheit aus einem Basistank und mindestens einem Erweiterungstank.

Art.-Nr.	WG	Bezeichnung	Euro
32123	2	Tankverbindungspaket Erweiterung	171,00



LIEFERUMFANG

- ein Anschlussflansch aus Kunststoff mit 1 1/2" Innengewinde
- ein Kugelhahn aus PVC mit 1 1/2" Innen- und Außengewinde
- Verbindungsrohr DN 50 (Außendurchmesser 63 mm)
- ein T-Stück aus PVC zum Anschluss des Kugelhahn an das Verbindungsrohr

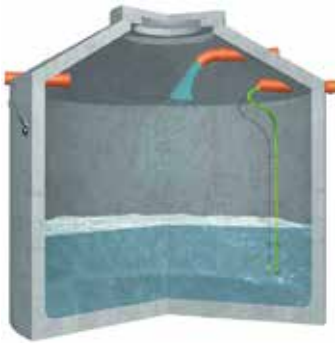

iBlock

- Zisterne in monolithischer Bauweise (geliefert in einem Stück) für den Einbau ins Erdreich
- mit 3 Anschlüssen für Zulauf, Überlauf und technische Installation (Versorgungsrohr) und einer Schachtabdeckung
- aus hochwertigem Beton für höchste Wasserqualität sowie aufgrund ihrer hervorragenden Qualität sehr alterungsbeständig und mit 30 Jahren Garantie
- je nach Variante mit Tankinhalten von 2.900, 3.530, 4.360, 5.600, 6.850, 8.000 und 9.200 Litern verfügbar und beliebig erweiterbar mit weiteren Zisternen der iBlock-Baureihe

WEITERE GRÖßEN ODER SONDERBAUTEN AUF ANFRAGE!

Klasse A: Schachtabdeckung geeignet bis 5 Tonnen (Klasse A), bestehend aus Deckel, Rahmen und Übergangsstück

Art.-Nr.	WG	Typ	Euro
22200	3	iBlock Pro 2900 Klasse A	1.650,00
22201	3	iBlock Pro 3500 Klasse A	1.965,00
22202	3	iBlock Pro 4400 Klasse A	2.225,00
22203	3	iBlock Pro 5600 Klasse A	2.495,00
22204	3	iBlock Pro 6900 Klasse A	2.655,00
22205	3	iBlock Pro 8000 Klasse A	2.865,00
22206	3	iBlock Pro 9200 Klasse A	3.025,00

Klasse B: Schachtabdeckung geeignet bis 12,5 Tonnen (Klasse B), bestehend aus Deckel, Rahmen und Übergangsstück

Art.-Nr.	WG	Typ	Euro
22210	3	iBlock Pro 2900 Klasse B	1.995,00
22211	3	iBlock Pro 3500 Klasse B	2.015,00
22212	3	iBlock Pro 4400 Klasse B	2.335,00
22213	3	iBlock Pro 5600 Klasse B	2.605,00
22214	3	iBlock Pro 6900 Klasse B	2.755,00
22215	3	iBlock Pro 8000 Klasse B	2.925,00
22216	3	iBlock Pro 9200 Klasse B	3.150,00

Klasse D : Schachtabdeckung geeignet bis 40 Tonnen (Klasse D), bestehend aus Deckel, Rahmen und Übergangsstück

Art.-Nr.	WG	Typ	Euro
22220	3	iBlock Pro 2900 Klasse D	2.115,00
22221	3	iBlock Pro 3500 Klasse D	2.175,00
22222	3	iBlock Pro 4400 Klasse D	2.445,00
22223	3	iBlock Pro 5600 Klasse D	2.710,00
22224	3	iBlock Pro 6900 Klasse D	2.875,00
22225	3	iBlock Pro 8000 Klasse D	3.085,00
22226	3	iBlock Pro 9200 Klasse D	3.250,00

Informationen zu iBlock online anschauen:



LIEFERUMFANG

iBlock Erdtank, besteht aus:

- ✓ monolithischem Unterteil aus einem Guss und ohne Fugen
- ✓ Konus mit 3 Anschlüssen für KG DN 100 steckfertig
- ✓ 3 x Versetzschrauben und 3 x Versetzschlaufen zum Handling auf der Baustelle (bei Rückgabe Gutschrift über 35 €)
- ✓ frachtkostenfreier Lieferung deutschlandweit (Zufahrtsmöglichkeit vorausgesetzt, frei Bordsteinkante (Festland BRD), unabeladen)
- ✓ Bei der Ablade- und Versetzhilfe sind 30 Minuten im Preis enthalten. Weitere 15 Minuten werden jeweils mit 30 € zusätzlich berechnet!

Filterkorb hängend

- Filterkorb zum Einhängen im Regenspeicher oder Tankdom/-schacht unterhalb des Zulaufrohres
- Filterkorb muss für den einwandfreien Betrieb regelmäßig entleert und gereinigt werden
- Anschlusskapazität 350 m² Dachfläche, 100 % Wasserausbeute, nicht für Flachtanks geeignet

Art.-Nr.	WG	Bezeichnung	Euro
13024	1	Filterkorb hängend	160,00



Filterkorb steckbar

- Filterkorb zum Aufstecken auf ein Zulaufrohr in Regenspeicher oder Tankdom/-schacht
- der Filterkorb muss für den einwandfreien Betrieb regelmäßig entleert und gereinigt werden
- Anschlusskapazität 300 m² Dachfläche mit 100 % Wasserausbeute

Art.-Nr.	WG	Bezeichnung	Euro
13025	1	Filterkorb steckbar	180,00



Fallrohrfilter iStore

- Regenwasserfilter für den Einbau in die Erde und Anschluss an ein Fallrohr bis 100 mm
- verfügt über einen herausnehmbaren Filterkorb, Filter nicht selbstreinigend, so dass der Filterkorb für einen einwandfreien Betrieb regelmäßig entleert und gereinigt werden muss
- Anschlusskapazität 150 m² Dachfläche, Wasserausbeute bis 100 %

Art.-Nr.	WG	Bezeichnung	Euro
13023	1	Fallrohrfilter iStore	245,00



LIEFERUMFANG

- ✓ **Fallrohrfilter**, bestehend aus:
 - Verbindungsrohr aus Kunststoff 150 mm lang, hochschiebbar am Fallrohr
 - Filtergehäuse mit abnehmbarem Deckel und Prallplatte
 - herausnehmbarem Filterkorb Durchmesser 200 mm, Maschenweite 0,9 mm
- ✓ **Wandbefestigung**

FallrohrFilter Rainus

- Regenwasserfilter für den Einbau in ein Fallrohr mit einem Durchmesser von 80 mm bis 100 mm
- alle Anschlüsse in DN 100, ohne Höhendifferenz zwischen Zu- und Ablauf
- mit integrierten Kaskaden für groben Schmutz und Feinfilter für feine Verschmutzungen, der Filter ist selbstreinigend, für längere Reinigungsintervalle
- Anschlusskapazität bis 70 m² Dachfläche, maximale Durchflussmenge durch den Siebeinsatz 0,6 l/sec (ca. 2 m³/h) einfache Installation und Wartung

Art.-Nr.	WG	Bezeichnung	Euro
10021	1	Rainus grau	106,00





FallrohrFilter

- Regenwasserfilter aus Titanzink oder Kupfer für den Einbau in ein Fallrohr mit einem Durchmesser von 100 mm (bei Bedarf Reduktions-Set für Fallrohre 80 mm oder 87 mm)
- gereinigtes Wasser wird über den seitlichen Abgang DN 50 in ein angeschlossenes System geleitet, Schmutz wird in den Kanal gespült
- integrierte Filterpatrone mit Filtergewebe aus Edelstahl, die einen hohen Wirkungsgrad bei geringem Wartungsaufwand verspricht
- Anschlusskapazität 150 m² Dachfläche

Art.-Nr.	WG	Bezeichnung	Euro
10037	1	FallrohrFilter Titanzink	185,00
10038	1	FallrohrFilter Kupfer	185,00



Filtersammler

- Regenwasserfilter aus Kunststoff in grau oder braun für den Einbau in ein Fallrohr mit einem Durchmesser von 68 mm bis 100 mm (Reduktion inklusive)
- mit integrierter Filterkartusche und Feinfilter aus Edelstahl, Filter selbstreinigend, für längere Reinigungsintervalle Überlauffunktion durch Rückstauprinzip und Regelung für Sommer- und Winterbetrieb
- Anschlusskapazität bis 70 m² Dachfläche, einfache Installation und Wartung

Art.-Nr.	WG	Bezeichnung	Euro
10051	1	Filtersammler braun	65,00
10052	1	Filtersammler grau	65,00



Laubabscheider

- Vorfilter für die Regenwassernutzung oder Versickerung aus Kunststoff in grau oder braun für den Einbau in ein Fallrohr mit einem Durchmesser von 80 mm oder 100 mm (Reduktion inklusive)
- filtert groben Schmutz (wie z. B. Laub) aus dem Wasser und schützt so nachgelagerte Fein- oder Korbfiler oder verhindert das Zusetzen von Abwasserrohren durch groben Schmutz im Regenwasser
- Möglichkeit für den Winterbetrieb

Art.-Nr.	WG	Bezeichnung	Euro
10055	1	Laubabscheider grau	43,00
10056	1	Laubabscheider braun	43,00



Laubfangkorb Vorfilter Profi

- spezielles Zubehör zum Einbau in das Filtergehäuse des Vorfilter Profi
- Siebkorb mit Entnahmeseil zur leichteren Entfernung von Verschmutzungen im Filtergehäuse durch den Absetzprozess

Art.-Nr.	WG	Bezeichnung	Euro
13029	14	Laubfangkorb Vorfilter Profi	130,00



ZisternenFilter

- Filter für den Einbau in Regenwasserspeicher aus Kunststoff oder Beton
- alle Anschlüsse in DN 100 und mit einer Höhendifferenz zwischen Zu- und Ablauf von 117 mm
- mit Filtereinsatz aus Edelstahl und 2-stufigem Reinigungsprinzip auch für größeren Laubanfall
- Anschlusskapazität (nach DIN 1986) bis zu 213 m² bei einer Regenspende von 300 l/(sxha)
- Filter ist selbstreinigend, integrierte Rückspülung zur Nachrüstung möglich

Art.-Nr.	WG	Bezeichnung	Euro
10012	1	ZisternenFilter DN 100	298,00

Rückspülvorrichtung ZisternenFilter

- Rückspülvorrichtung als Set zum Einbau in den ZisternenFilter
- das Set reinigt einfach und professionell die Filterpatrone vom ZisternenFilter mit einer Wasserdüse

LIEFERUMFANG

- ✓ **Rückspülvorrichtung als Set**, bestehend aus:
 - Rückspüldüse zum Einbau in den Filter
 - 10 m PE-Schlauch zum Anschluss der Düse an die Betriebswasserleitung

Art.-Nr.	WG	Bezeichnung	Euro
10245	1	Rückspülvorrichtung ZisternenFilter	59,00



iFilter

- Filter für den Einbau in einen Regenwasserspeicher aus Kunststoff oder Beton
- alle Anschlüsse in DN 100 und mit keiner Höhendifferenz zwischen Zu- und Ablauf
- mit Filtereinsatz aus Edelstahl und horizontaler Stellung der Filterpatrone, dadurch nicht für Dächer mit größerem Laubanfall geeignet
- Anschlusskapazität (nach DIN 1986) bis zu 213 m² bei einer Regenspende von 300 l/(sxha)
- Filter selbstreinigend, integrierte Rückspülung zur Nachrüstung möglich

Art.-Nr.	WG	Bezeichnung	Euro
10015	1	iFilter DN 100	275,00



Mehr Infos online:



SinusFilter

- Filter für den Einbau in Regenwasserspeicher aus Kunststoff oder Beton
- alle Anschlüsse in DN 100 und mit keiner Höhendifferenz zwischen Zu- und Ablauf
- mit Filtereinsatz aus Edelstahl, verbesserte Wasserausbeute wegen schräger Lage der Filtereinheit und horizontaler Stellung der Filterpatrone, dadurch nicht für Dächer mit größerem Laubanfall geeignet
- Anschlusskapazität (nach DIN 1986) bis zu 213 m² bei einer Regenspende von 300 l/(sxha)
- Filter ist selbstreinigend, integrierte Rückspülung zur Nachrüstung möglich

Art.-Nr.	WG	Bezeichnung	Euro
10054	1	SinusFilter DN 100	300,00



Mehr Infos online:



Rückspülvorrichtung SinusFilter und iFilter

- Rückspülvorrichtung als Set zum Einbau in den SinusFilter und den iFilter
- das Set reinigt einfach und professionell die Filterpatronen von SinusFilter und iFilter mit einer Wasserdüse
- auch erhältlich als Rückspül-Set automatic, das einen automatischen Reinigungsbetrieb ermöglicht

LIEFERUMFANG

- ✓ **Rückspülvorrichtung als Set**, bestehend aus:
 - Rückspüldüse zum Einbau in den Filter
 - 10 m PE-Schlauch zum Anschluss der Düse an die Betriebswasserleitung

Art.-Nr.	WG	Bezeichnung	Euro
10013	1	Rückspülvorrichtung Sinus- und iFilter	59,00





Gartenfilter S Teleskop



Gartenfilter S DN100

Informationen zu Gartenfilter online anschauen:



Gartenfilter

- Filter für den Einbau in Regenwasserspeicher aus Kunststoff oder Beton
- alle Anschlüsse in DN 100 ohne Höhendifferenz zwischen Zu- und Ablauf
- mit Schmutzfangkorb aus Kunststoff, besonders gut geeignet für die Gartenbewässerung und Versickerung
- Anschlusskapazität (nach DIN 1986) bis zu 213 m² bei einer Regenspende von 300 l/(sxha)
- GartenFilter S Teleskop, geeignet zum Einbau in das Erdreich, mit Teleskopverlängerung 75 cm (variabel verstellbar) und Deckel für die Verkehrsfläche der Klasse A (Radfahrer, Fußgänger)

Art.-Nr.	WG	Bezeichnung	Euro
10014	1	Gartenfilter S DN100	202,00
10114	1	Gartenfilter S Teleskop	260,00

LIEFERUMFANG

- ✓ **Gartenfilter DN 100, mit:**
 - herausnehmbarem Filterkorb aus Kunststoff
 - aufschraubbarem Deckel
 - bei Gartenfilter S Teleskop: Teleskopverlängerung als Kunststoffschacht zur direkten Verbindung mit dem Filter, 75 cm variabel einstellbar

Volumenfilter mit Verlängerung



Informationen zu Volumenfilter online anschauen:



- Regenwasserfilter zum Einbau ins Erdreich als Vorfilter für einen Regenspeicher
- verfügt über 2 Anschlüsse für den Zulauf, über einen Anschluss für den Überlauf und einen Ablaufstutzen zum Anschluss an den Regenspeicher, Zulauf und Ablauf haben eine Höhendifferenz von 300 mm
- Filter mit 2-stufigem Reinigungsprinzip aus Kaskadenreinigung für den Grobschmutz und Filtersieb für den Feinschmutz
- der Filter ist selbstreinigend mit Ableitung der Verschmutzungen in den Kanal, dadurch nur 1 bis 2 Wartungsintervalle im Jahr
- Anschlusskapazität bis zu 387 m² Dachfläche mit einem Wirkungsgrad bis zu 80 %
- verfügt über einen Deckel, der für die Verkehrsflächen der Klasse A (Radfahrer, Fußgänger) geeignet ist, außerdem besitzt der Filter eine verschiebbare Teleskopverlängerung zur Anpassung der Höhenverhältnisse

Art.-Nr.	WG	Bezeichnung	Euro
10016	1	Volumen-Filter mit Verlängerung	380,00

LIEFERUMFANG

- ✓ **Filtergehäuse, mit**
 - zwei Anschlüssen DN 100 für den Zulauf, einem Anschluss für den Überlauf DN 125 und einem Ablauf zum Regenspeicher DN 100
- ✓ abnehmbarer Deckel für Verkehrsflächen der Klasse A
- ✓ herausnehmbarer Kaskadeneinsatz aus PE mit Filtersieb aus Edelstahl und 0,65 mm Maschenweite
- ✓ Teleskopverlängerung aus PE, verstellbar von mindestens 250 mm bis maximal 750 mm

Vorfilter easy

- Regenwasserfilter zum Einbau ins Erdreich als Vorfilter für einen Regenspeicher
- verfügt über 3 Anschlüsse aus verschiedenen Richtungen für den Zulauf, über einen Notüberlauf und zwei gegenüberliegende Ablaufstutzen zum Anschluss an den Regenspeicher
- Zulauf und Ablauf sind höhenversetzt
- Filter nicht selbstreinigend, regelmäßige Entleerung und Reinigung für einwandfreien Betrieb notwendig, mit herausnehmbarem Filterkorb und einer Filterfeinheit von 0,9 mm
- Anschlusskapazität bis zu 350 m² mit einer Wasserausbeute von fast 100 %
- verfügt in der Grundausstattung über einen Deckel, der für die Verkehrsflächen der Klasse A (Radfahrer, Fußgänger) geeignet ist
- der Einbau für höhere Verkehrslasten ist mit zusätzlichem Zubehör und anderen Deckeln möglich



Art.-Nr.	WG	Bezeichnung	Euro
13026	14	Vorfilter easy	350,00

LIEFERUMFANG

- ✓ **Filtergehäuse** mit 3 Anschlüssen DN 110 für den Zulauf, einem Anschluss für Notüberlauf DN 110 und 2 Ablaufstutzen DN 110
- ✓ **abnehmbarer Deckel** für Verkehrsflächen der Klasse A
- ✓ **herausnehmbarer Filterkorb** mit 0,9 mm Maschenweite und Entnahmestange
- ✓ **Lamellendichtung DN 110**

Informationen zu Vorfilter easy online anschauen:



Vorfilter Profi

- Regenwasserfilter zum Einbau ins Erdreich als Vorfilter für einen Regenspeicher
- verfügt über je einen Anschluss für Zu- und Ablauf, die nicht höhenversetzt sind, daher eignet sich der Filter auch besonders gut zum Einbau in bereits bestehende Rohrleitungen
- die Reinigung erfolgt über einen Absetz- und Filterprozess, Filter nicht selbstreinigend, eine regelmäßige Entleerung des Filtergehäuses und Reinigung der herausnehmbaren Filterkartusche für einen einwandfreien Betrieb ist notwendig
- Anschlusskapazität bis zu 500 m² Dach- und Terrassenfläche mit einer Wasserausbeute von fast 100 %
- verfügt in der Grundausstattung über einen Deckel, der für die Verkehrsflächen der Klasse A (Radfahrer, Fußgänger) geeignet ist
- die technische Ausstattung des Filters ist nach DWA-M 153 für einen maximalen Belastungseintrag vorgesehen, wie er von Hofflächen, PKW-Parkplätzen und wenig befahrbaren Strassen verursacht wird, wenn dazu bauseits ein spezieller Deckel gestellt wird
- zur Vergrößerung der anschließbaren Fläche ist eine Parallelschaltung mehrerer Filter möglich
- Rohrverlängerung und Laubfangkorb als optionales Zubehör erhältlich



Art.-Nr.	WG	Bezeichnung	Euro
13027	14	Vorfilter Profi	525,00

LIEFERUMFANG

- ✓ **Filtergehäuse** aus PE mit 2 Anschlüssen DN 160 für Zulauf und Ablauf
- ✓ **abschraubbarer Thermodeckel** aus PE für Verkehrsflächen der Klasse A (begehbar)
- ✓ **herausnehmbare Filterkartusche** mit Edelstahlsieb und einer Filterfeinheit von 0,5 mm

Informationen zu Vorfilter Profi online anschauen:



Verlängerungsrohr Vorfilter easy und Profi

- spezielles Zubehör zum Aufbau auf das Filtergehäuse des Vorfilter easy und Profi
- aufsteckbare Schachtverlängerung zur Gestaltung der Einbautiefe, Verlängerungsrohr durch Zusägen kürzbar



Art.-Nr.	WG	Bezeichnung	Euro
13028	14	Verlängerungsrohr Vorfilter easy und Profi	174,00



Zisternenfilter

- Regenwasserfilter zum Aufbau auf oder zum Einbau in einen Regenwasserspeicher mit Filtergehäuse bestehend aus hochwertigem Polyethylen und Filtersieb aus rostfreiem, langlebigem Edelstahl
- verfügt über einen geringen Höhenversatz zwischen Zu- und Ablauf (31 mm) hierdurch eignet er sich auch hervorragend zum Einbau in bestehende Regenwasserspeicher
- Filter selbstreinigend, die Reinigung erfolgt über die Spaltsieb-Technologie, sie beruht auf der Kapillarwirkung von Wasser
- Anschlusskapazität bis zu 450 m² Dach- und Terrassenfläche mit einer Wasserausbeute von fast 90 %
- optional erhältlich ist ein besonderer Filterreiniger, um Service und Wartung auf ein Minimum zu reduzieren

Art.-Nr.	WG	Bezeichnung	Euro
34000	14	Zisternenfilter 450	450,00

LIEFERUMFANG

- ✓ **Filtergehäuse** aus hochwertigem Polyethylen (PE) mit 2 Anschlüssen DN 160 mit Höhenversatz (31 mm) für Zulauf und Ablauf und einem Anschluss für die Zisterne in DN 110
- ✓ **abnehmbarer Deckel** (26,5 cm x 18 cm)
- ✓ **Edelstahlsieb** aus rostfreiem, langlebigem Edelstahl mit einer Filterfeinheit von 0,5 mm



Filterschacht

- Schacht mit Regenwasserfilter ohne Höhenversatz zwischen Zu- und Ablauf zum Einbau ins Erdreich vor einen Regenspeicher
- Filter selbstreinigend, die Reinigung erfolgt über die Spaltsieb-Technologie, sie beruht auf der Kapillarwirkung von Wasser. Optional lässt sich noch ein Filterreinigungsset für eine Rückspülung einbauen, um Service und Wartung auf ein Minimum zu reduzieren
- Anschlusskapazität bis zu 1650 m² Dach- und Terrassenfläche mit einer Wasserausbeute von fast 90 %
- Separate Versorgung von zwei Regenspeichern möglich, aufgrund von zwei Anschlüssen für den Zulauf zur Zisterne

Art.-Nr.	WG	Bezeichnung	Euro
34002	14	Filterschacht 1650	2.300,00

LIEFERUMFANG

- ✓ Schachtgehäuse aus hochwertigem HDPE mit zwei Anschlüssen für Zu- und Ablauf DN 200 oder 250 und zwei Anschlüssen für den Zulauf zum Regenwasserspeicher in DN 100
- ✓ Filtergehäuse aus Polyethylen mit Edelstahlsieb aus rostfreiem, langlebigem Edelstahl und einer Filterfeinheit von 0,5 mm

HINWEIS:

Bitte beachten Sie, dass der Filterschacht 1650 Filter ohne Deckel ausgeliefert wird.

Bitte Deckel separat bestellen oder bauseits stellen!

Filterreiniger

- Reinigungseinheit zum Einbau in den Filter um Aufwand und Kosten für Service und Wartung auf ein Minimum zu reduzieren
- manuelle oder automatische Reinigung der Filterfläche durch einen druckvollen Sprühstrahl auf die Filteroberfläche, so dass der Schmutz gelöst und in den Kanal gespült wird
- Sprühreiniger mit Sprühdüse und Anschluss einer Spüldruckleitung mit 1/2" (Zisternenfilter 450) oder 1" Außengewinde (Filterschacht 1650)



Filterreiniger 1/2"



Filterreiniger 1"

Art.-Nr.	WG	Bezeichnung	Euro
34201	14	Filterreiniger 1/2"	87,00
34202	14	Filterreiniger 1"	150,00

Filterschacht

- Schacht mit Regenwasserfilter zum Einbau ins Erdreich vor einen Regenspeicher
- verfügt über einen geringen Höhenversatz zwischen Zu- und Ablauf, hierdurch eignet er sich auch hervorragend zum Einbau vor bestehende Regenwasserspeicher und Versickerungen
- Der Filter ist selbstreinigend und mit Spüldüsen für eine regelmäßige Rückspülung ausgestattet, um Wartungsaufwand und Serviceintervalle zu reduzieren. Die Reinigung des Regenwassers erfolgt über die Spaltsieb-Technologie, die auf der Kapillarwirkung von Wasser beruht
- Anschlusskapazität je nach Variante mit 3.000, 6.000 und 10.000 m² Dachfläche und einer Wasserausbeute von fast 90 %
- Das Filtergehäuse besteht aus hochwertigem HDPE. Das Filtersieb ist aus rostfreiem, langlebigem Edelstahl gefertigt. Der Schacht ist aus Beton. Das gereinigte Wasser fließt über einen Ablauf im Filtergehäuse direkt in den Betonschacht und von dort aus über einen Ablauf zum Regenwasserspeicher

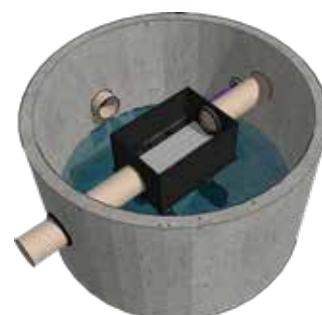

HINWEIS:

Bitte beachten Sie, dass alle drei **Filterschächte** ohne Deckel und Schachtaufbau ausgeliefert werden. Deckel und Schachtaufbau **müssen bauseits gestellt werden!**

Art.-Nr.	WG	Bezeichnung	Euro
34003	14	Filterschacht 3000 groß	7.700,00
34004	14	Filterschacht 6000 groß	10.500,00
34005	14	Filterschacht 10000 groß	16.000,00

LIEFERUMFANG

- ✓ **Filtergehäuse** aus hochwertigem HDPE mit zwei Anschlüssen für Zu- und Ablauf (je nach Variante DN 315, DN 400 und DN 500) und einem Ablauf in den Betonschacht (je nach Variante DN 250, DN 315 und DN 400)
- ✓ monolithischer Betonschacht mit zwei Öffnungen für Zu- und Ablauf (Größen wie bei Filtergehäuse) und einer Öffnung zum Anschluss an den Regenspeicher mit derselben Größe wie beim Filtergehäuse
- ✓ Edelstahlsieb aus rostfreiem, langlebigem Edelstahl und Spaltsieb-Technologie und einer Filterfeinheit von 0,5 mm
- ✓ 4 Spüldüsen 1" IG



Schwimmende Entnahme FLEX

- zur Wasserentnahme aus Tanks und Zisternen, um Verunreinigungen an der Wasseroberfläche und Sedimente nicht mit anzusaugen
- mit flexiblem, transparentem Saugschlauch Metal-Flex, kugelgelagertem Rückschlagventil, Edelstahl-Seiher mit PE-Kugel und Messing-Tankdurchführung

Art.-Nr.	WG	Bezeichnung	Euro
10010	8	Schwimmende Entnahme FLEX 1" 2 m	85,00
10011	8	Schwimmende Entnahme FLEX 1" 3 m	105,00

LIEFERUMFANG

- ✓ **Schwimmende Entnahme**, bestehend aus:
 - 2 m oder 3 m transparentem Saugschlauch Metal-Flex
 - verpresstem Edelstahl-Seiher mit 1 mm Maschenweite und PE-Schwimmerkugel
 - Rückschlagventil
 - mit Schlauchklemme befestigte Messing-Tankdurchführung 1" in 90 Grad

Schwimmende Entnahme SAFF



- zur Wasserentnahme aus Tanks und Zisternen, um Verunreinigungen an der Wasseroberfläche und Sedimente nicht mit anzusaugen
- aufgrund des speziellen Feinfilters besonders gut geeignet für die Wasserentnahme aus Regenspeichern ohne
- oder nur mit grobem Filter, außerdem bei Wasserversorgung von Anwendungen mit besonderer Wasserqualität

Art.-Nr.	WG	Bezeichnung	Euro
10045	8	Schwimmende Entnahme SAFF 2 m	180,00
10046	8	Schwimmende Entnahme SAFF 3 m	195,00

LIEFERUMFANG

- ✓ **Schwimmende Entnahme SAFF**, bestehend aus:
 - 2 m oder 3 m blauem hochwertigem Saugschlauch PowerFlex aqua (keimhemmend, lichtundurchlässig, bis 0,9 bar Unterdruck)
 - verpresster Edelstahl-Feinfilter und PE-Schwimmerkugel
 - kugelgelagertem Rückschlagventil
 - mit Schlauchklemme befestigte Messing-Tankdurchführung 1" in 90 Grad



Schwimmende Entnahme Plus

- zur Wasserentnahme aus Tanks und Zisternen, um Verunreinigungen an der Wasseroberfläche und Sedimente nicht mit anzusaugen
- mit flexiblem, keimhemmendem, lichtundurchlässigem, blauem Saugschlauch und hochwertigem, kugelgelagertem Rückschlagventil sowie Edelstahl-Seiher mit PE-Kugel und Messing-Tankdurchführung

Art.-Nr.	WG	Bezeichnung	Euro
12210	8	Schwimmende Entnahme Plus 1 m	75,00
12211	8	Schwimmende Entnahme Plus 2 m	105,00
12212	8	Schwimmende Entnahme Plus 3 m	125,00

LIEFERUMFANG

- ✓ **Schwimmende Entnahme**, bestehend aus:
 - 1 m, 2 m oder 3 m hochwertigem, blauem Saugschlauch PowerFlex aqua
 - verpresstem Edelstahl-Seiher mit 1 mm Maschenweite und PE-Schwimmerkugel
 - kugelgelagertem Rückschlagventil
 - mit Schlauchklemme befestigte Messing-Tankdurchführung 1" in 90 Grad

Saugkorb-Sets

- Saugkorb-Set als Baugruppe für eine Schwimmende Entnahme zur sauberen Entnahme von Wasser aus Zisternen, Vorlagebehältern und Auffangbecken
- Durch die PE-Schwimmerkugel wird erreicht, dass sowohl Ablagerungen am Boden, wie auch aufschwimmende Feststoffe, durch den Auf- und Abtrieb bei steigendem oder sinkendem Wasserstand nicht mit angesaugt werden

Art.-Nr.	WG	Bezeichnung	Euro
12200	8	Saugkorb-Set 26 mm	59,00
12201	8	Saugkorb-Set 32 mm	82,00
12202	8	Saugkorb-Set 38 mm	132,00
12203	8	Saugkorb-Set 50 mm	195,00



LIEFERUMFANG

- ✓ **Saugkorb-Set**, bestehend aus:
 - Edelstahlfilter mit Öse
 - Rückschlagventil
 - PE-Schwimmerkugel
 - Schlauchtülle in 26 mm, 32 mm, 38 mm oder 50 mm

Überlaufsiphon

- Überlaufsiphon aus Polyethylen mit Anschluss DN 100 zum Einbau in den Regenspeicher, zum Erreichen einer gleichbleibend guten Wasserqualität
- speziell geformter Siphon mit Skimmereffekt als Geruchsverschluss gegen den Kanal

Art.-Nr.	WG	Bezeichnung	Euro
10089	8	Überlaufsiphon 100	49,00



Überlaufsiphon mit Kleintierschutz

- Überlaufsiphon aus Polyethylen mit Anschluss DN 100 oder DN 150 zum Einbau in den Regenspeicher
- speziell geformter Siphon mit Skimmereffekt als Geruchsverschluss gegen den Kanal und mit integrierter Spirale (DN 100) oder Lochblech-Abdeckung (DN 150) als Nagetier-sperre aus Edelstahl

Art.-Nr.	WG	Bezeichnung	Euro
10018	8	Überlaufsiphon 100 mit Sperre	97,00
10159	8	Überlaufsiphon 150 mit Sperre	310,00



DN 150



DN 100

Beruhigter Zulauf

- Beruhigter Zulauf mit Anschluss in DN 100 / 125 oder DN 150 zum Einbau in den Regenspeicher gemäß DIN 1986
- mit Querschnittserweiterung am Auslass, um die Eintrittsgeschwindigkeit des Regenwassers zu verlangsamen und so Verwirbelungen zu vermeiden

Art.-Nr.	WG	Bezeichnung	Euro
10019	8	Beruhigter Zulauf 100 / 125	49,00
10160	8	Beruhigter Zulauf 150	270,00





Mauerdurchführung (mehrfach) DN 100

- Mauerdurchführung zum Einbau in eine KG-Rohrmuffe DN 100 zur wasserdichten Verbindung für diverse Leitungen und Kabel zwischen Regenspeicher und Technikraum
- die Mauerdurchführung 100 verfügt über jeweils eine Öffnung DN 50 (z. B. HT-Rohr für Trinkwassernachspeisung), DN 32 (z. B. Saugleitung) und DN 16 (z. B. PE-Rohr für die Rückspülvorrichtung) und zwei Öffnungen für Kabel (Stromkabel, Wasserstandsmessung etc.)
- nicht benötigte Öffnungen können über beiliegende Stopfen verschlossen werden

Art.-Nr.	WG	Bezeichnung	Euro
10546	8	Mauerdurchführung mehrfach 100	75,00



Mauerdurchführung (mehrfach) DN 150

- Mauerdurchführung zum Einbau in eine KG-Rohrmuffe DN 150 zur wasserdichten Verbindung für diverse Leitungen und Kabel zwischen Regenspeicher und Technikraum
- die Mauerdurchführung 150 verfügt über jeweils eine Öffnung DN 50 (z. B. HT-Rohr für Trinkwassernachspeisung), 1 1/4" (z. B. Saugleitung) und 1" (z. B. PE-Rohr für die Rückspülvorrichtung) und drei Öffnungen für Kabel (Stromkabel, Wasserstandsmessung etc.)
- nicht benötigte Öffnungen können über beiliegende Stopfen verschlossen werden

Art.-Nr.	WG	Bezeichnung	Euro
10604	8	Mauerdurchführung mehrfach DN 150	110,00



Digitale Füllstandsanzeige

- Steuergerät mit Sensoreinheit (Drucksensor), welches den Füllstand eines Behälters in 1%-Schritten auf einer LCD-Anzeige wiedergibt
- das Gerät wird standardmäßig über eine 9 V Batterie versorgt (Betrieb mehrere Jahre möglich), ein Netzbetrieb durch den separaten Erwerb eines 9 V Netzadapters ist allerdings auch möglich
- Gerät auch für Flachtanks mit einer Wasserstandshöhe bis zu 0,8 m möglich, sogar möglicherweise nach Rücksprache bis zu 0,6 m

Art.-Nr.	WG	Bezeichnung	Euro
85600	11	Digitale Füllstandsanzeige	305,00

LIEFERUMFANG

- ✓ **Füllstandsmessgerät**, bestehend aus:
 - Steuergerät IP 44 mit LCD-Anzeige
 - Drucksensor mit 0,8 - 5 m Messbereich und 15 m Anschlusskabel
 - 4 Wandschrauben und Dübel, 4 cm Schutzschlauch, Tongewicht und Spreizstab

Mehr Infos zur digitalen Füllstandsanzeige online:



Elektrische Trinkwassernachspeisung

- Trinkwassernachspeisung gemäß DIN EN 1717 zur Trennung der Trinkwasser- und Betriebswasserleitung der Flüssigkeitskategorie 5 über einen "freien Auslauf Typ AA" in Anwendungen, bei denen eine Gefahr durch Rückfließen, Rückstauen oder Rückdrücken von Betriebswasser möglich ist und damit die Gefahr einer Kontamination der Trinkwasserleitung besteht.
- Trinkwassernachspeisung über ein Magnetventil, welches über einen Schwimmerschalter gesteuert wird. Verbindung zwischen Magnetventil und Schwimmerschalter über speziellen Zwischenstecker
- Nachspeiseeinheit aus Edelstahlhalterung und Trichter mit Anschluss für Notüberlauf und Nachspeiseleitung
- maximaler Betriebsdruck am Magnetventil von 4 bar und maximale Nachspeisemenge bei 1/2" mit 4 bar Leitungsdruck von 7,6m³/h und bei 3/4" mit 4 bar Leitungsdruck von 16,6 m³/h.
- Nachspeiseset TWNSP ist optimal geeignet für eine Regenwassernutzungsanlage, welche nicht hausintern mit Trinkwasser nachgespeist wird und so bedarfsabhängig der Regenwasserspeicher mit Wasser befüllt wird, um somit die ständige Betriebsbereitschaft der Anlage zu gewährleisten.



Informationen
zur TWNSP
online
anschauen:



Art.-Nr.	WG	Bezeichnung	Euro
10041	11	TWNSP 1/2"	270,00
10357	11	TWNSP 3/4"	300,00

LIEFERUMFANG

- ✓ **Trinkwassernachspeiseeinheit, TWNSP** bestehend aus:
 - Magnetventil DN13 (1/2") oder DN 17 (3/4") mit Druckbereich 0,3 bis 10 bar, 230 V sowie mit 3m Kabel und Schukostecker
 - Nachspeiseeinheit mit Edelstahlhalterung zur Aufhängung eines Trichters mit seitlichem Abgang DN 40 und Abgang nach unten DN 50
 - Schwimmerschalter mit 20m Kabel (H07 RN-F 3x1mm²) und Justiergewicht, sowie Zwischenstecker Schuko-Schuko und Anschlussmöglichkeit für Schwimmerschalter
 - Panzerschlauch 1/2" oder 3/4" 30cm lang und Messing-Kugelhahn 1/2" oder 3/4" mit IG, beides KTW und DVGW-W270 zertifiziert
 - diverses Montagezubehör

Trinkwassernachspeisung Inox



- Trinkwassernachspeisung mit Freiem Auslauf gemäß DIN EN 1717 zur Nachspeisung von Trinkwasser in einen Regenwasserspeicher bei Regenwassermangel
- Nachspeisemodul bestehend aus Panzerschlauch, Magnetventil, Edelstahleinlauftrichter und Düse zur spritzfreien Einstrahlung
- verfügbar in den Größen 1/2", 3/4", 1", 1 1/2" und 2" und mit einer Nachspeisemenge bei 4 bar Leitungsdruck von 7,2 m³/h bis zu 60 m³/h
- Nachspeisemodul ohne Steuerung, kombinierbar mit den Steuergeräten Basic, Plus oder Profi zur bedarfsgerechten Nachspeisung und Sicherstellung der permanenten Betriebsbereitschaft der Regenwassernutzungsanlage

Art.-Nr.	WG	Bezeichnung	Euro
54098	11	Trinkwassernachspeisung Inox 1/2"	340,00
54099	11	Trinkwassernachspeisung Inox 3/4"	460,00
54100	11	Trinkwassernachspeisung Inox 1"	720,00
54101	11	Trinkwassernachspeisung Inox 1 1/2"	1.035,00
54102	11	Trinkwassernachspeisung Inox 2"	1.280,00

LIEFERUMFANG

Trinkwassernachspeisemodul Inox, bestehend aus:

- ✓ Magnetventil mit KTW- und DVGW-W270-Zertifizierung in 1/2", 3/4", 1", 1 1/2" und 2", Druckbereich 0,3 bis 10 bar, 230 V stromlos geschlossen sowie mit Gerätesteckdose und 5 m Kabel mit Winkelstecker
- ✓ Nachspeiseeinheit mit Düse zur spritzfreien Einstrahlung in 1/2", 3/4", 1", 1 1/2" und 2", sowie Einlauftrichter in DN 50 (1/2" und 3/4"), DN 70 (1") oder DN 100 (1 1/2" und 2")
- ✓ Panzerschlauch in gleicher Größe wie Magnetventil, 50 cm lang und mit KTW- und DVGW-W270-Zertifizierung
- ✓ Messing-Kugelhahn mit KTW- und DVGW-W270-Zertifizierung in 1/2", 3/4", 1", 1 1/2" oder 2" mit Innengewinde

HINWEIS: Kombination mit den Nachspeisesteuerungen Basic, Plus und Profi auf Seite 46 - 47 möglich!

Nachspeisesteuerung Basic



- Steuerung für die Trinkwassernachspeisung Inox zur bedarfsgerechten Nachspeisung von Trinkwasser in einen Regenwasserspeicher bei Regenwassermangel
- Gerätesteuerung mit einem Zwischenstecker zum Durchschalten der Spannung für das Magnetventil über den anschließbaren Schwimmerschalter
- Zwischenstecker: Stromstärke 16 A mit Spannung 250 V, Schutzart IP 20, Umgebungstemperatur -15 °C bis +35 °C und Polzahl 2P + PE

Art.-Nr.	WG	Bezeichnung	Euro
54120	11	Nachspeisesteuerung Basic	70,00

LIEFERUMFANG

- ✓ Nachspeisesteuerung Basic bestehend aus:
- ✓ Key Schwimmerschalter mit 20 m Kabel (offene Enden) und Justiergewicht
- ✓ Zwischenstecker Schuko auf Schuko, schwarz, aus Thermoplast und mit zwei Erdungssystemen nach CEE 7/VII

Mehr Infos online:



Nachspeisesteuerung Plus

- Steuerung für die Trinkwassernachspeisung Inox zur bedarfsgerechten Nachspeisung von Trinkwasser in einen Regenwasserspeicher bei Regenwassermangel. In Kombination mit der Trinkwassernachspeisung Inox bietet sich eine preiswerte Möglichkeit zur Steuerung einer Regenwassernutzungsanlage mit dem notwendigen Funktionsumfang, allerdings ohne Füllstandsanzeige.
- Der im Lieferumfang enthaltene Schwimmerschalter überwacht den Mindestfüllstand im Regenwasserspeicher und steuert bei Unterschreitung des Schaltpunktes das Magnetventil an, so dass Trinkwasser in die Zisterne nachgespeist wird, bis der Schwimmerschalter bei Erreichen des erhöhten Pegels wieder ausschaltet.
- Im Gegensatz zur Nachspeisesteuerung Basic bietet die **Plus-Version** einige weitere interessante Vorteile:
 1. Über Zwei LED-Leuchten erfolgt eine optische Anzeige der Netzspannung und der Trinkwassernachspeisung bzw. dem Wassermangel.
 2. Eine manuelle Ansteuerung des Magnetventils mit einer Taste an der Frontseite ist möglich.
 3. Plug and Play-Montage des Schwimmerschalters durch speziellen Steckeranschluss an Gerätegehäuse und Schwimmerschalterkabel



Mehr Infos
online:



Art.-Nr.	WG	Bezeichnung	Euro
54121	11	Nachspeisesteuerung Plus	215,00

LIEFERUMFANG

- ✓ **Nachspeisesteuerung Plus**, bestehend aus:
 - Schwimmerschalter „Füllen“ mit 15 m Kabel und speziellem Stecker sowie Justiergewicht 200 g
 - Gerätesteuerung mit Kunststoffgehäuse, Schutzart IP 20, manuellem Taster, Schuko auf Schuko, 2 LED-Leuchten und speziellem Stecker zum Anschluss eines Schwimmerschalters

Nachspeisesteuerung Profi

- Steuerung mit Füllstandsanzeige für die Trinkwassernachspeisung Inox zur automatischen und bedarfsgerechten Nachspeisung von Trinkwasser in einen Regenwasserspeicher bei Regenwassermangel
- Verwendung als Kompaktmodul zur Ansteuerung eines Umschaltventils, welches die Saugleitung der Pumpe zwischen Zisterne und Vorlagebehälter füllstandsabhängig umschaltet oder Verwendung als Steuer- und Anzeigeeinheit in Kombination mit der Trinkwassernachspeisung Inox zur Direkteinspeisung in einen Regenwasserspeicher
- inklusive einer Sensoreinheit (Drucksensor) zur Füllstandsüberwachung und Füllstandsanzeige über LCD-Display in %-Punkten sowie 3m Kabel mit Würfelstecker zum Anschluss an das Magnetventil
- sowohl bei der Verwendung als Kompaktmodul, als auch bei der Verwendung zur Direkteinspeisung mit vielen weiteren, nützlichen Betriebs- und Überwachungsfunktionen sowie Kontrollmöglichkeiten



Mehr Infos
online:



Art.-Nr.	WG	Bezeichnung	Euro
54122	11	Nachspeisesteuerung Profi	520,00

LIEFERUMFANG

- ✓ - Steuergerät mit 1,75m Kabel, Spannung 230 V / 50Hz, Schutzart IP54, 1x Eingang Konduktivsensor, 3 ansteuerbare Ausgänge, 1x akustischer und optischer Signalgeber und mit 3m Kabel Typ H03VVF-3x0,5mm grau mit Würfelstecker (28x28mm) fertig montiert
- Drucksensor 4-20 mA, Messbereich 0-5 m, Kabellänge 15 m
- Befestigungsmaterial Steuergerät



Kennzeichnungs-Set

- Laut (TrinkwV 2001) §17 (2) besteht eine Kennzeichnungspflicht für Installationen, in denen kein Trinkwasser eingesetzt wird und laut DIN 1989 muss jede Regenwassernutzungsanlage mit entsprechenden Hinweisschildern gekennzeichnet sein.
- Kennzeichnungs-Set für die generelle Kennzeichnung von Gebäuden, in denen eine Regenwassernutzungsanlage installiert ist und für die separate Kennzeichnung von Leitungen und Entnahmestellen, die nicht mit Trinkwasser betrieben werden.

Art.-Nr.	WG	Bezeichnung	Euro
10090	8	Kennzeichnungs-Set	40,00

LIEFERUMFANG

- ✓ **Kennzeichnungs-Set laut DIN 1989**, bestehend aus:
 - Hinweisschild aus Kunststoff mit Aufdruck: „In diesem Gebäude ist eine Regenwassernutzungsanlage Querverbindungen ausschließen.“ 2 mm stark, 200 x 150 mm, Hintergrund blau, Schrift weiß
 - Verbotsschild aus Kunststoff mit Text „Kein Trinkwasser“, 1 mm stark, 120 x 60 mm, Hintergrund weiß, Schrift rot und einem Verbotsschild mit Grafik „Kein Trinkwasser“ nach DIN EN ISO 7010, Durchmesser 100 mm, Hintergrund weiß, Schrift rot
 - Trassenwarnband mit Text „Kein Trinkwasser“, 0,14 mm stark, 10 m x 40 mm, Farbe gelb, Schrift schwarz und Rohrkennezeichnungsband mit Text „Kein Trinkwasser“, Breite 76 mm, Farbe grün, Schrift weiß



Hinweisschild

- Laut (TrinkwV 2001) §17 (2) besteht eine Kennzeichnungspflicht für Installationen, in denen kein Trinkwasser eingesetzt wird. Hinweisschild für die generelle Kennzeichnung von Gebäuden, in denen eine Betriebswassernutzungsanlage installiert ist. Dieses entbindet nicht von der Pflicht der separaten Kennzeichnung von Leitungen und Entnahmestellen.
- Text: „Achtung! In diesem Gebäude ist eine Betriebswassernutzungsanlage installiert. Vermeiden sie Querverbindungen!“

Art.-Nr.	WG	Bezeichnung	Euro
10535	8	Hinweisschild	13,00

LIEFERUMFANG

- ✓ Hinweisschild aus Polystyrol in weiss mit schwarzem Aufdruck, 1,5 mm dick, 150 mm hoch und 200 mm breit, ungelocht



Verbotsschild

- Laut (TrinkwV 2001) §17 (2) besteht eine Kennzeichnungspflicht für Leitungen und Entnahmestellen, in denen kein Trinkwasser eingesetzt wird. Das Verbotsschild mit oder ohne Text ist für die Kennzeichnung von Entnahmestellen gedacht, bei denen „Kein Trinkwasser“ verwendet wird.
- selbstklebende Folie entweder nur mit Grafik „Kein Trinkwasser“ oder als Kombination aus Grafik und Text „Kein Trinkwasser“

Art.-Nr.	WG	Bezeichnung	Euro
10536	8	Verbotsschild ohne Text	6,00
10537	8	Verbotsschild mit Text	7,00

LIEFERUMFANG

- ✓ Verbotsschild nach DIN EN ISO 7010 aus selbstklebender Folie mit Grafik ohne Text (rund, mit 100 mm Durchmesser) oder alternativ mit Text „Kein Trinkwasser“ (rechteckig, 150 mm hoch und 100 mm breit)



GartenPack S

- GartenPack S bestehend aus PE-Zisterne, Filterschacht, Verlängerung, Deckel und Tauchdruckpumpe
- Komplettpaket für die Regenwassernutzung zur Gartenbewässerung mit einer anschließbaren Dachfläche bis ca. 350 m² mit Kunststoff-Tank zum Einbau in das Erdreich als unterirdischer Wasserspeicher, hergestellt
- aus lebensmittelechtem Polyethylen für höchste Wasserqualität und zur Gewährleistung der Nachhaltigkeit und Ökologie, zu 100 % recycelbar, aufgrund seiner hohen Qualität mit 25 Jahren Garantie, je nach Variante mit Tankinhalten von 2600, 5200, 7600 oder 10000 Litern lieferbar
- mit Filterschacht mit integriertem Filtergehäuse und herausnehmbarem Filterkorb
- mit Ein-Wege-Filter (nicht selbstreinigend) mit Anschlusskapazität von 350 m² Dachfläche mit annähernd 100 % Wasserausbeute, optimal geeignet für Regenwassernutzungsanlagen, die nur für die Gartenbewässerung verwendet werden
- Die anschlussfertige, mehrstufige Tauchdruckpumpe mit integrierter Steuerung und Schwimmender Entnahme sorgt für eine komfortable und saubere Wasserversorgung der Entnahmestellen.



13011 = 2.600 l
 13013 = 5.200 l
 13014 = 7.600 l
 13015 = 10.000 l

Art.-Nr.	WG	Tankinhalt in Litern	Bezeichnung	Euro
81060	24	2.600	GartenPack S 2600	2.320,00
81061	24	5.200	GartenPack S 5200	3.000,00
81062	24	7.600	GartenPack S 7600	3.750,00
81063	24	10.000	GartenPack S 10000	4.500,00

LIEFERUMFANG

✓ Regenwasserkomplettpaket, bestehend aus:

1. **iStore Erdtank:** Zisterne in monolithischer Bauweise mit 3 Anschlüssen für Zulauf, Überlauf und technische Installation (Versorgungsrohr) sowie Domöffnung
2. **iStore Filterschacht easy:** Schacht mit zwei höhenversetzten Anschlüssen DN 100 (für Zulauf und Überlauf), einem Anschluss DN 100 für die Versorgungsleitung, einem Dichtungsring, einem Filtergehäuse sowie einem Filterkorb mit Entnahmestange und einem beruhigten Zulauf (wichtig: Zulaufrohr muss bauseits gestellt werden)
3. **iStore Twindeckel S:** stabiler PE-Deckel begehbar bis 150 kg, doppelwandig zur besseren Isolierung und mit Innendeckel der geöffnet werden kann, um einen schnellen und einfachen Zugang zur Zisterne zu erhalten (--> wichtig: Kombination mit Wasserzapfstelle Premium möglich)
4. **iStore Schachtverlängerung 20:** zur Verlängerung des Einstiegsschachtes für tiefere Erdverlegung um 20 cm, mit Öffnung DN 100 für Zulauf und DN 125 für Überlauf (--> wichtig: zur Anpassung der Höhe bei noch größeren Tiefen kann die Schachtverlängerung mit dem iStore Zwischenring kombiniert werden, der von 20 – 60 cm variabel kürzbar ist)
5. **Überlaufsiphon 100:** speziell geformter Siphon zum Einbau in den Regenspeicher mit Skimmereffekt und als Geruchsverschluss
6. **Tauchpumpen-Revisions-Set 3 m eco:** zur einfachen und komfortablen Befestigung der Tauchdruckpumpe
7. **iDiver Inox 6-45 basic:** Tauchdruckpumpe mit 20 m Kabel und Schukostecker, Druckstutzen, Rückschlagventil, automatische Entlüftung, integrierter elektronischer Steuerung und Tragegriff
8. **frachtkostenfreie Lieferung deutschlandweit (Zufahrtsmöglichkeit vorausgesetzt, frei Bordsteinkante, Festland BRD, unabeladen)**



13021



13033



13041



10089



20380



61285

optionales Zubehör

Art.-Nr.	WG	Bezeichnung	Seite	Euro
13043	2	iStore Zwischenring	30	195,00
13040	2	Wasserzapfstelle Premium	31	290,00
10090	8	Kennzeichnungs-Set	48	40,00
10041	8	TWNSP 1/2"	45	270,00

1



13013 = 5.200 l
13014 = 7.600 l
13015 = 10.000 l

iPack eco

- iPack eco bestehend aus PE-Zisterne, Filterschacht, Verlängerung und Deckel sowie einem Regenwassermanager
- Komplettpaket für die Regenwassernutzung zur Hauswasserversorgung und Gartenbewässerung mit einer anschließbaren Dachfläche bis ca. 200 m²
- mit Kunststoff-Tank zum Einbau in das Erdreich als unterirdischer Wasserspeicher, hergestellt aus
- lebensmittelechtem Polyethylen für höchste Wasserqualität und zur Gewährleistung der Nachhaltigkeit und Ökologie, zu 100 % recycelbar, aufgrund seiner hohen Qualität mit 25 Jahren Garantie, je nach Variante mit Tankinhalten von 5200, 7600 oder 10000 Litern lieferbar
- inklusive Filterschacht mit Filtergehäuse mit angeformtem Siphon zum Überlauf und Schmutzwasserauswurf und Edelstahlspaltsieb, Verwendung als Zwei-Wege-Filter mit weitgehend selbstreinigender Filteroberfläche, Anschlusskapazität von 200 m² Dachfläche mit annähernd 95 % Wasserausbeute durch optimierte Mechanik, optimal geeignet für Regenwassernutzungsanlagen für die Gartenbewässerung und die Hauswasserversorgung
- Der Regenwassermanager mit hausinterner und bedarfsorientierter Trinkwassernachspeisung nach DIN EN 1717 garantiert Betriebssicherheit auch bei Regenwassermangel. Die integrierte selbstansaugende Kreiselpumpe mit Pumpenschaltautomat versorgt die Entnahmestellen jederzeit komfortabel mit Wasser
- Eine mitgelieferte Schwimmende Entnahme zur Installation in der Zisterne soll bei der Wasserentnahme aus dem Regenspeicher verhindern, dass Sedimente vom Boden oder der Wasseroberfläche mit angesaugt werden

2



13022

3



13031

4



13041

5



42020

6



10010

Art.-Nr.	WG	Tankinhalt in l	Bezeichnung	Euro
81002	24	5.200	iPack eco 5200	3.500,00
81003	24	7.600	iPack eco 7600	4.250,00
81004	24	10.000	iPack eco 10000	5.000,00

LIEFERUMFANG

✓ Regenwasserkomplettpaket, bestehend aus:

1. **iStore Erdtank:** Zisterne in monolithischer Bauweise mit 3 Anschlüssen für Zulauf, Überlauf und technische Installation (Versorgungsrohr) sowie Domöffnung
2. **iStore Filterschacht plus:** Schacht mit zwei höhenversetzten Anschlüssen DN 100 (für Zulauf und Überlauf), einem Anschluss DN 100 für die Versorgungsleitung, einem Dichtungsring, einem Filtergehäuse mit Anschlüssen DN 100 für Zulauf, Überlauf, Tankablauf und einem angeformtem Siphon sowie einem Edelstahlspaltsieb und einem strömungskontrollierten Zulauftopf (wichtig: das Zulaufrohr muss bauseits gestellt werden)
3. **iStore Deckel:** stabiler PE-Deckel, begehbar bis 150 kg, doppelwandig zur besseren Isolierung
4. **iStore Schachtverlängerung 20:** zur Verlängerung des Einstiegsschachtes für tiefere Erdverlegung um 20 cm, mit Öffnung DN 100 für Zulauf und DN 125 für Überlauf (--> wichtig: zur Anpassung der Höhe bei noch größeren Tiefen kann die Schachtverlängerung mit dem iStore Zwischenring kombiniert werden, der von 20 – 60 cm variabel kürzbar ist)
5. **iRain eco:** Regenwassermanager ohne Abdeckung mit mehrstufiger kraftvoller Kreiselpumpe, Pumpensteuerung mit Rückschlagventil, Einspeisebehälter aus MDPE 24 Liter, proportional gesteuertem Schwimmerventil, Schwimmerschalter mit 20 m Anschlusskabel und Justiergewicht, Wandhalterung mit Befestigungsmaterial sowie Anschlusszubehör (1 x Panzerschlauch und Kugelhahn)
6. **Schwimmende Entnahme Flex:** 2 m transparenter Saugschlauch mit Edelstahlseiherr, PE-Schwimmerkugel, Rückschlagventil und Messing-Tankdurchführung 1" in 90 Grad
7. **frachtkostenfreie Lieferung deutschlandweit (Zufahrtsmöglichkeit vorausgesetzt, frei Bordsteinkante, Festland BRD, unabeladen)**

Optionales Zubehör

Art.-Nr.	WG	Bezeichnung	Euro
13043	2	iStore Zwischenring	195,00
13040	2	Wasserzapfstelle Premium	290,00
10090	8	Kennzeichnungs-Set	40,00
10546	8	Mauerdurchführung mehrfach 100	75,00
76269	27	iFlex aqua Meterware 1" (schwarz)	8,00
76065	27	iPlast 25 m 1/2"	28,90

iPack plus S und L

- iPack plus bestehend aus PE-Zisterne, Filterschacht, Verlängerung und Deckel, sowie einem Regenwassermanager
- Komplettpaket für die Regenwassernutzung zur Hauswasserversorgung und Gartenbewässerung mit einer anschließbaren Dachfläche bis ca. 200 m²
- mit Kunststoff-Tank zum Einbau in das Erdreich als unterirdischer Wasserspeicher, hergestellt aus lebensmittelechtem Polyethylen für höchste Wasserqualität und zur Gewährleistung der Nachhaltigkeit und Ökologie, zu 100 % recycelbar, aufgrund seiner hohen Qualität mit 25 Jahren Garantie, je nach Variante mit Tankinhalten von 5200, 7600 oder 10.000 Litern lieferbar
- inklusive Filterschacht mit Filtergehäuse mit angeformtem Siphon zum Überlauf und Schmutzwasserauswurf und Edelstahlspaltsieb, Verwendung als Zwei-Wege-Filter mit weitgehend selbstreinigender Filteroberfläche, Anschlusskapazität von 200 m² Dachfläche mit annähernd 95 % Wasserausbeute durch optimierte Mechanik, der Filter ist optimal geeignet für Regenwassernutzungsanlagen für die Gartenbewässerung und die Hauswasserversorgung
- Der Regenwassermanager mit Schallschutzgehäuse sowie hausinterner und bedarfsorientierter Trinkwassernachspeisung nach DIN EN 1717 garantiert Betriebssicherheit auch bei Regenwassermangel. Die integrierte selbstansaugende Kreiselpumpe mit Pumpenschaltautomat versorgt die Entnahmestellen jederzeit komfortabel mit Wasser. Für den besonderen Komfort zeigt bei der L-Version eine Füllstandsanzeige in 10 %-Schritten den Wasserstand in der Zisterne an
- Eine mitgelieferte Schwimmende Entnahme zur Installation in der Zisterne soll bei der Wasserentnahme aus dem Regenspeicher verhindern, dass Sedimente vom Boden oder der Wasseroberfläche mit angesaugt werden



13013 = 5.200 l
13014 = 7.600 l
13015 = 10.000 l

Art.-Nr.	WG	Tankinhalt in l	Bezeichnung	Euro
81050	24	5.200	iPack plus 5200 S	3.975,00
81051	24	7.600	iPack plus 7600 S	4.700,00
81052	24	10.000	iPack plus 10000 S	5.450,00
81055	24	5.200	iPack plus 5200 L*	4.285,00
81056	24	7.600	iPack plus 7600 L*	5.035,00
81057	24	10.000	iPack plus 10000 L*	5.785,00

* mit Füllstandsanzeige

LIEFERUMFANG

✓ **Regenwasserkomplettpaket**, bestehend aus:

1. **iStore Erdtank**: Zisterne in monolithischer Bauweise mit 3 Anschlüssen für Zulauf, Überlauf und technische Installation (Versorgungsrohr) sowie Domöffnung
2. **iStore Filterschacht plus**: Schacht mit zwei höhenversetzten Anschlüssen DN 100 (für Zulauf und Überlauf), einem Anschluss DN 100 für die Versorgungsleitung, einem Dichtungsring, einem Filtergehäuse mit Anschlüssen DN 100 für Zulauf, Überlauf, Tankablauf und einem angeformten Siphon sowie einem Edelstahlspaltsieb und einem strömungskontrollierten Zulaufkopf (wichtig: das Zulaufrohr muss bauseits gestellt werden)
3. **iStore Deckel**: stabiler PE-Deckel begehbar bis 150 kg, doppelwandig zur besseren Isolierung
4. **iStore Schachtverlängerung 20**: zur Verlängerung des Einstiegsschachtes für tiefere Erdverlegung um 20 cm, mit Öffnung DN 100 für Zulauf und DN 125 für Überlauf (--> wichtig: zur Anpassung der Höhe bei noch größeren Tiefen kann die Schachtverlängerung mit dem iStore Zwischenring kombiniert werden, der von 20 – 60 cm variabel kürzbar ist)
5. **iCube S oder L**: Regenwassermanager mit Schallschutzhaube, mehrstufiger kraftvoller Kreiselpumpe, Pumpensteuerung mit Rückschlagventil, Einspeisebehälter aus MDPE 7 Liter, proportional gesteuertem Schwimmerventil, Schwimmerschalter mit 20 m Anschlusskabel und Justiergewicht (S-Version) oder Tauchdrucksonde (L-Version), Blechkonsole mit spezieller Wandhalterung zur Schallentkopplung sowie Anschlusszubehör (1 x Panzerschlauch und Kugelhahn)
6. **Schwimmende Entnahme Flex 2 m**: 2 m transparenter Saugschlauch mit Edelstahlseiherr, PE-Schwimmerkugel, Rückschlagventil und Messing-Tankdurchführung 1" in 90 Grad
7. **frachtkostenfreie Lieferung deutschlandweit (Zufahrtsmöglichkeit vorausgesetzt, frei Bordsteinkante, Festland BRD, unabgeladen)**

2



13022

3



13031

4



13041

5



12005 12006
Version S / Version L*

6



10010

Optionales Zubehör

Art.-Nr.	WG	Bezeichnung	Euro
13043	2	iStore Zwischenring	195,00
13040	2	Wasserzapfstelle Premium	290,00
10090	8	Kennzeichnungs-Set	40,00
10546	8	Mauerdurchführung mehrfach 100	75,00
76269	27	iFlex aqua Meterware 1" (schwarz)	8,00
76065	27	iPlast 25 m 1/2"	28,90

PLANUNGSHILFE

Regenwassernutzung mit einem iStore Flachtank zur Versorgung von Haus und Garten

1 Zisterne

(A) Deckel



(B) Verlängerung

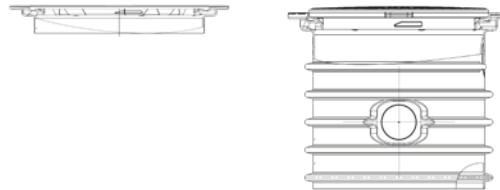

(C) Zwischenring
(beliebig kürzbar)

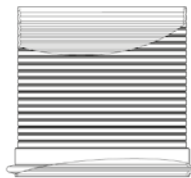

(D) Filter



(E) Zisterne

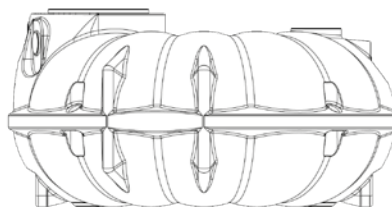

2 Regenwassermanager für die Versorgung von Haus und Garten



3 Zubehör



Stellen Sie sich Ihre Anlage nach Ihren Bedürfnissen zusammen:

1 Zisterne

A Deckel

Art.-Nr.	WG	Bezeichnung	Siehe Seite	Euro
13031	2	iStore Deckel	30	148,00
13032	2	iStore Twindeckel L (mit Wasseranschluss)	30	265,00
13033	2	iStore Twindeckel S (ohne Wasseranschluss)	30	180,00
13034	2	iStore PKW Komplettsset S	31	580,00
13035	2	iStore PKW Komplettsset L	31	770,00
13036	2	iStore Verlängerung LKW-befahrbar	31	195,00

B Verlängerung

13041	2	iStore Schachtverlängerung 20	30	132,00
13042	2	iStore Schachtverlängerung 60	30	195,00

C Zwischenring

13043	2	iStore Zwischenring	30	195,00
-------	---	---------------------	----	--------

D Filter

13022	2	iStore Filterschacht plus	29	565,00
10016	1	Volumen-Filter mit Verlängerung	38	380,00

E Zisterne

Art.-Nr.	WG	Bezeichnung		Euro
13001	2	iStore Flachtank PE 1500 l	28	905,00
13002	2	iStore Flachtank PE 3000 l	28	1.650,00
13003	2	iStore Flachtank PE 5000 l	28	2.390,00
13010	2	iStore Flachtank PE 7100 l	28	3.570,00
13005	2	iStore Flachtank PE 10000 l	28	4.650,00
13006	2	iStore Flachtank PE 15000 l	28	7.050,00
13007	2	iStore Flachtank PE 20000 l	28	9.450,00

2 Regenwassermanager für die Versorgung von Haus und Garten

12005	4	iCube S	10	1.435,00
12006	4	iCube L (mit Füllstandsanzeige)	10	1.735,00
42001	11	TopRain 5-55 plus	12	1.375,00

3 Zubehör

12018	8	SupCube	18	685,00
10546	8	Mauerdurchführung mehrfach 100	44	75,00
10090	8	Kennzeichnungs-Set	48	40,00
76269	27	iFlexAqua, 1m, 1"	197	8,00

PLANUNGSHILFE

Regenwassernutzung mit einem iStore Flachtank zur Versorgung eines Garten

1 Zisterne

(A) Deckel



(B) Verlängerung



(C) Zwischenring
(beliebig kürzbar)



(D) Filter

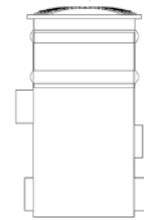
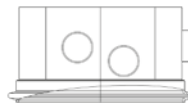

(E) Zisterne

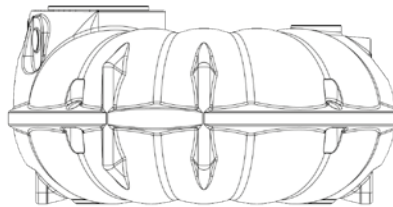

2 Regenwassermanager für die Versorgung von Haus und Garten



3 Zubehör



Stellen Sie sich Ihre Anlage nach Ihren Bedürfnissen zusammen:

1 Zisterne

A Deckel

Art.-Nr.	WG	Bezeichnung	Siehe Seite	Euro
13031	2	iStore Deckel	30	148,00
13032	2	iStore Twindeckel L (mit Wasseranschluss)	30	265,00
13033	2	iStore Twindeckel S (ohne Wasseranschluss)	30	180,00

B Verlängerung

13041	2	iStore Schachtverlängerung 20	30	132,00
-------	---	-------------------------------	----	--------

C Zwischenring

13043	2	iStore Zwischenring	30	195,00
-------	---	---------------------	----	--------

D Filter

13022	2	iStore Filterschacht plus	29	565,00
10016	1	Volumen-Filter mit Verlängerung	38	380,00
13023	1	Fallrohrfilter iStore	35	245,00
13025	1	Filterkorb steckbar	35	180,00

E Zisterne

Art.-Nr.	WG	Bezeichnung		Euro
13001	2	iStore Flachtank PE 1500 l	28	905,00
13002	2	iStore Flachtank PE 3000 l	28	1.650,00
13003	2	iStore Flachtank PE 5000 l	28	2.390,00
13010	2	iStore Flachtank PE 7100 l	28	3.570,00

2 Zubehör

61285	5	iDiver Inox 6-45 basic	160	460,00
61280	5	iDiver Inox 6-60 basic	160	525,00

3 Zubehör

76269	27	iFlexAqua, 1m, 1"	197	8,00
13040	2	Wasserzapfstelle Premium	31	290,00

Weiteres Zubehör zur Gartenbewässerung finden Sie in unserem aktuellen Gartenkatalog.

PLANUNGSHILFE

Regenwassernutzung mit einem iStore Erdtank zur Versorgung von Haus und Garten

1 Zisterne

(A) Deckel



(B) Verlängerung

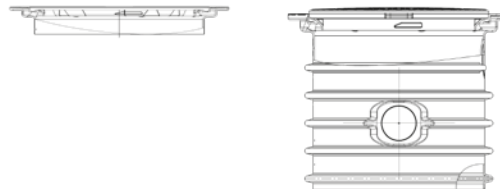

(C) Zwischenring
(beliebig kürzbar)



(D) Filter

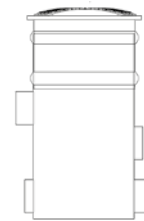
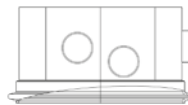

(E) Zisterne

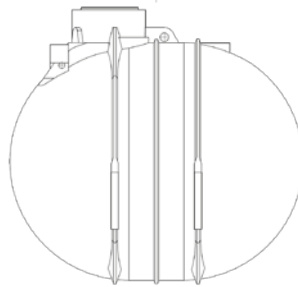

2 Regenwassermanager für die Versorgung von Haus und Garten



3 Zubehör



Stellen Sie sich Ihre Anlage nach Ihren Bedürfnissen zusammen:

1 Zisterne

A Deckel

Art.-Nr.	WG	Bezeichnung	Siehe Seite	Euro
13031	2	iStore Deckel	30	148,00
13032	2	iStore Twindeckel L (mit Wasseranschluss)	30	265,00
13033	2	iStore Twindeckel S (ohne Wasseranschluss)	30	180,00
13034	2	iStore PKW Komplettsset S	31	580,00
13035	2	iStore PKW Komplettsset L	31	770,00
13036	2	iStore Verlängerung LKW-befahrbar	31	195,00

B Verlängerung

13041	2	iStore Schachtverlängerung 20	30	132,00
13042	2	iStore Schachtverlängerung 60	30	195,00

C Zwischenring

13043	2	iStore Zwischenring	30	195,00
-------	---	---------------------	----	--------

D Filter

13022	2	iStore Filterschacht plus	29	565,00
10016	1	Volumen-Filter mit Verlängerung	38	380,00

E Zisterne

Art.-Nr.	WG	Bezeichnung		Euro
13011	2	iStore Erdtank PE 2600 l	28	1.380,00
13013	2	iStore Erdtank PE 5200 l	28	2.025,00
13014	2	iStore Erdtank PE 7600 l	28	2.760,00
13015	2	iStore Erdtank PE 10000 l	28	3.530,00

2 Regenwassermanager für die Versorgung von Haus und Garten

12005	4	iCube S	10	1.435,00
12006	4	iCube L (mit Füllstandsanzeige)	10	1.735,00
42001	11	TopRain 5-55 plus	12	1.375,00

3 Zubehör

12018	8	SupCube	18	685,00
10546	8	Mauerdurchführung mehrfach 100	44	75,00
10090	8	Kennzeichnungs-Set	48	40,00
76269	27	iFlexAqua, 1m, 1"	197	8,00

PLANUNGSHILFE

Regenwassernutzung mit einem iStore Erdtank zur Versorgung von Haus und Garten

1 Zisterne

(A) Deckel



(B) Verlängerung

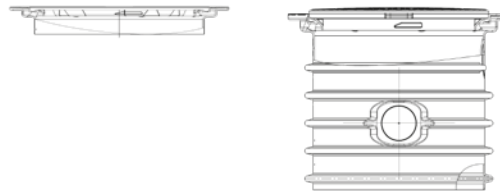

(C) Zwischenring
(beliebig kürzbar)



(D) Filter

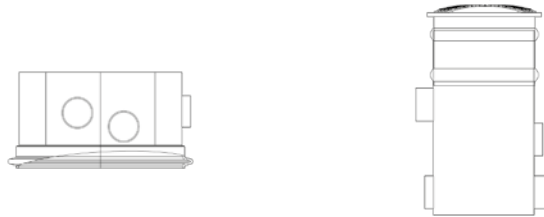

(E) Zisterne

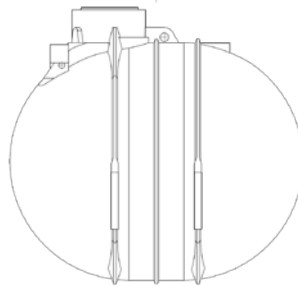

2 Regenwassermanager für die Versorgung von Haus und Garten



3 Zubehör



Stellen Sie sich Ihre Anlage nach Ihren Bedürfnissen zusammen:

1 Zisterne

A Deckel

Art.-Nr.	WG	Bezeichnung	Siehe Seite	Euro
13031	2	iStore Deckel	30	148,00
13032	2	iStore Twindeckel L (mit Wasseranschluss)	30	265,00
13033	2	iStore Twindeckel S (ohne Wasseranschluss)	30	180,00

B Verlängerung

13041	2	iStore Schachtverlängerung 20	30	132,00
-------	---	-------------------------------	----	--------

C Zwischenring

13043	2	iStore Zwischenring	30	195,00
-------	---	---------------------	----	--------

D Filter

13022	2	iStore Filterschacht plus	29	565,00
10016	1	Volumen-Filter mit Verlängerung	38	380,00
13023	1	Fallrohrfilter iStore	35	245,00
13025	1	Filterkorb steckbar	35	180,00

E Zisterne

Art.-Nr.	WG	Bezeichnung		Euro
13011	2	iStore Erdtank PE 2600 l	28	1.380,00
13013	2	iStore Erdtank PE 5200 l	28	2.025,00
13014	2	iStore Erdtank PE 7600 l	28	2.760,00
13015	2	iStore Erdtank PE 10000 l	28	3.530,00

2 Zubehör

61285	5	iDiver Inox 6-45 basic	160	460,00
61280	5	iDiver Inox 6-60 basic	160	525,00

3 Zubehör

76269	27	iFlexAqua, 1m, 1"	197	8,00
13040	2	Wasserzapfstelle Premium	31	290,00

Weiteres Zubehör zur Gartenbewässerung finden Sie in unserem aktuellen Gartenkatalog.

PLANUNGSHILFE

Regenwassernutzung mit iBlock Beton Zisterne zur Versorgung von Haus und Garten

1 Zisterne

A Filter



B Zisterne

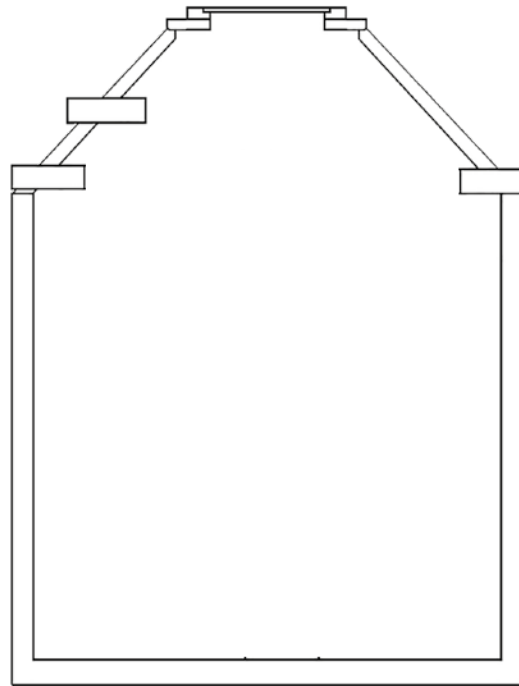

2 Regenwassermanager für die Versorgung von Haus und Garten



3 Zubehör



Stellen Sie sich Ihre Anlage nach Ihren Bedürfnissen zusammen:

1 Zisterne

A Filter

Art.-Nr.	WG	Bezeichnung	Siehe Seite	Euro
13025	1	Filterkorb steckbar	35	180,00
10015	1	iFilter DN 100	37	275,00
10054	1	SinusFilter DN 100	37	300,00
10016	14	Volumen-Filter mit Verlängerung	38	380,00
13027	14	Vorfilter Profi	39	525,00

B Zisterne

22200	3	iBlock Pro 2900 Klasse A	34	1.650,00
22201	3	iBlock Pro 3500 Klasse A	34	1.965,00
22202	3	iBlock Pro 4400 Klasse A	34	2.225,00
22203	3	iBlock Pro 5600 Klasse A	34	2.495,00
22204	3	iBlock Pro 6900 Klasse A	34	2.655,00
22205	3	iBlock Pro 8000 Klasse A	34	2.865,00
22206	3	iBlock Pro 9200 Klasse A	34	3.025,00
22210	3	iBlock Pro 2900 Klasse B	34	1.995,00
22211	3	iBlock Pro 3500 Klasse B	34	2.015,00
22212	3	iBlock Pro 4400 Klasse B	34	2.335,00
22213	3	iBlock Pro 5600 Klasse B	34	2.605,00
22214	3	iBlock Pro 6900 Klasse B	34	2.755,00
22215	3	iBlock Pro 8000 Klasse B	34	2.925,00
22216	3	iBlock Pro 9200 Klasse B	34	3.150,00
22220	3	iBlock Pro 2900 Klasse D	34	2.115,00
22221	3	iBlock Pro 3500 Klasse D	34	2.175,00
22222	3	iBlock Pro 4400 Klasse D	34	2.445,00
22223	3	iBlock Pro 5600 Klasse D	34	2.710,00
22224	3	iBlock Pro 6900 Klasse D	34	2.875,00
22225	3	iBlock Pro 8000 Klasse D	34	3.085,00
22226	3	iBlock Pro 9200 Klasse D	34	3.250,00

2 Regenwassermanager für die Versorgung von Haus und Garten

12005	4	iCube S	10	1.435,00
12006	4	iCube L (mit Füllstandsanzeige)	10	1.735,00
42001	11	TopRain 5-55 plus	12	1.375,00

3 Zubehör

12018	8	SupCube	18	685,00
10546	8	Mauerdurchführung mehrfach 100	44	75,00
10090	8	Kennzeichnungs-Set	48	40,00
76269	27	iFlexAqua, 1m, 1"	197	8,00
10046	8	Schwimmende Entnahme	42	195,00
10160	8	Beruhigter Zulauf 150	43	270,00

PLANUNGSHILFE

Regenwassernutzung mit iBlock Beton Zisterne zur Versorgung von Haus und Garten

1 Zisterne

A Filter



B Zisterne

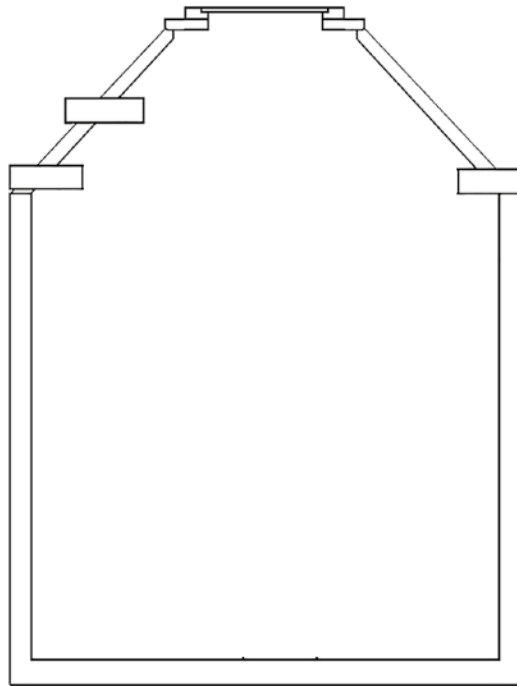

2 Regenwassermanager für die Versorgung von Haus und Garten



3 Zubehör



Stellen Sie sich Ihre Anlage nach Ihren Bedürfnissen zusammen:

1 Zisterne

A Filter

Art.-Nr.	WG	Bezeichnung	Siehe Seite	Euro
13025	1	Filterkorb steckbar	35	180,00
10015	1	iFilter DN 100	37	275,00
10054	1	SinusFilter DN 100	37	300,00
10016	14	Volumen-Filter mit Verlängerung	38	380,00
13027	14	Vorfilter Profi	39	525,00

B Zisterne

22200	3	iBlock Pro 2900 Klasse A	34	1.650,00
22201	3	iBlock Pro 3500 Klasse A	34	1.965,00
22202	3	iBlock Pro 4400 Klasse A	34	2.225,00
22203	3	iBlock Pro 5600 Klasse A	34	2.495,00
22204	3	iBlock Pro 6900 Klasse A	34	2.655,00
22205	3	iBlock Pro 8000 Klasse A	34	2.865,00
22206	3	iBlock Pro 9200 Klasse A	34	3.025,00
22210	3	iBlock Pro 2900 Klasse B	34	1.995,00
22211	3	iBlock Pro 3500 Klasse B	34	2.015,00
22212	3	iBlock Pro 4400 Klasse B	34	2.335,00
22213	3	iBlock Pro 5600 Klasse B	34	2.605,00
22214	3	iBlock Pro 6900 Klasse B	34	2.755,00
22215	3	iBlock Pro 8000 Klasse B	34	2.925,00
22216	3	iBlock Pro 9200 Klasse B	34	3.150,00
22220	3	iBlock Pro 2900 Klasse D	34	2.115,00
22221	3	iBlock Pro 3500 Klasse D	34	2.175,00
22222	3	iBlock Pro 4400 Klasse D	34	2.445,00
22223	3	iBlock Pro 5600 Klasse D	34	2.710,00
22224	3	iBlock Pro 6900 Klasse D	34	2.875,00
22225	3	iBlock Pro 8000 Klasse D	34	3.085,00
22226	3	iBlock Pro 9200 Klasse D	34	3.250,00

2 Zubehör

61285	5	iDiver Inox 6-45 basic	160	460,00
61280	5	iDiver Inox 6-60 basic	160	525,00

3 Zubehör

76269	27	iFlexAqua, 1m, 1"	197	8,00
13040	2	Wasserzapfstelle Premium	31	290,00

Weiteres Zubehör zur Gartenbewässerung finden Sie in unserem aktuellen Gartenkatalog.

Regenwasser Retention

(auf Anfrage)

Regenwasser Retention zur Entlastung des Kanals.

Die Retention von Niederschlagswasser ist wichtiger denn je. Denn sie entlastet den Kanal. Sehr viele Gemeinden erhöhen die Abgaben und setzen auf die Retention von Regenwasser bzw. fordern bei Neubauten den gedrosselten Ablauf von diesem, in den Kanal. Hier ist ein Speicher für die Retention die Lösung. Der Kanal ist so bei starken Regenfällen deutlich entlastet.

Die Retention in Kombination mit der Regenwassernutzung.

Sie bauen einen Tank für die Retention ein, wollen aber auch von den Vorteilen der Anlage für die Regenwassernutzung Gebrauch machen? Für die Kombination aus Regenrückhaltung und der Regenwassernutzung empfehlen wir den Speicher je nach Bedarf etwas größer zu wählen. So nutzt man neben dem benötigten Rückhaltevolumen auch noch ein Teil des Regenwassers.

REGENWASSER-RÜCKHALTUNG & NUTZUNG

Zur Kanalentlastung und Regenwassernutzung

Retentionstank zur kombinierten Regenwasser-Rückhaltung und Nutzung

Sie müssen einen Retentionstank einbauen, wollen aber nicht auf die Vorzüge einer Regenwassernutzungsanlage verzichten? Für die Kombination aus Regenrückhaltung und der Regenwassernutzung empfiehlt es sich den Tank je nach Bedarf etwas größer zu wählen. So kann neben dem benötigten Rückhaltevolumen auch noch ein Teil des Regenwassers genutzt werden, z. B. für Gartenbewässerung, Toilettenspülung, Waschmaschine und Reinigungsarbeiten. So lassen sich bis zu 50 % Trinkwasser einsparen.

Rückhaltung kombiniert mit Nutzung

Grafikbeispiel: Retentionstank mit Filterschicht (optionales Zubehör)

Regenwasser-Rückhaltung	Regenwasser-nutzung
✓	✓

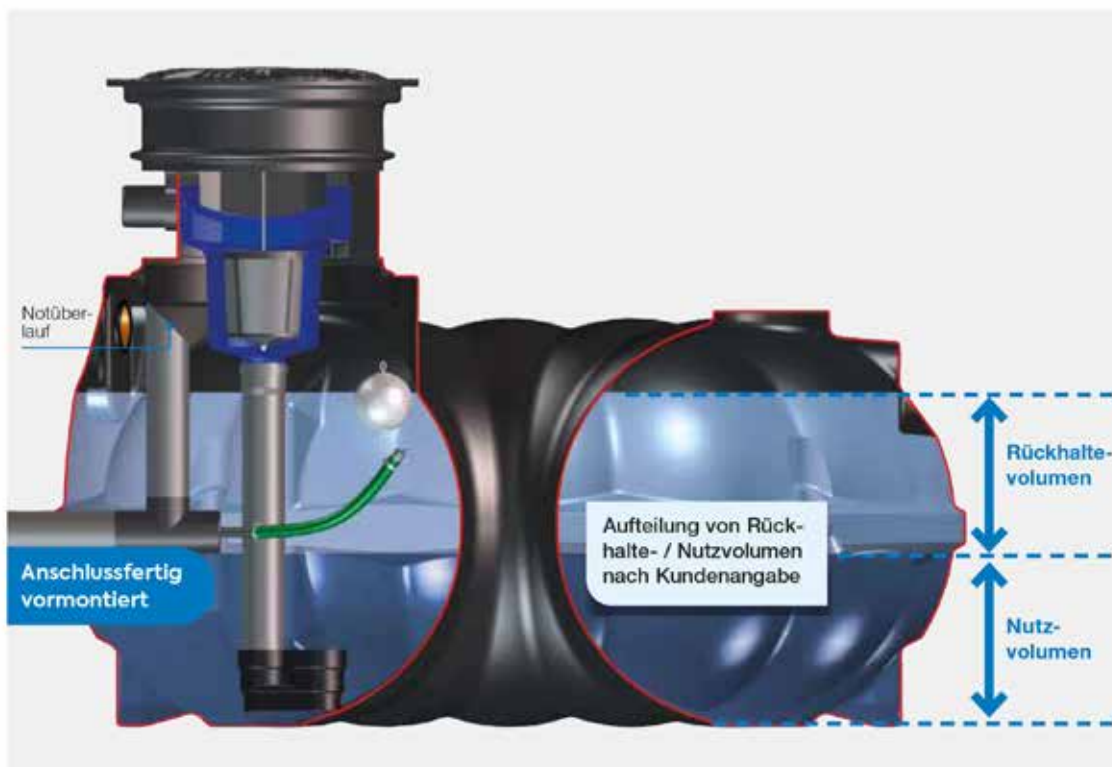

Retentionstanks sind Sonderanfertigungen nach Kundenvorgabe

Individuell angepasst nach Rückhaltevolumen und Ablaufvolumenstrom.
Die Daten für Rückhaltevolumen und Ablaufvolumenstrom (in Litern pro Sekunde) werden benötigt und in der Regel von der Gemeinde vorgegeben.



BERECHNUNG DER TANKGRÖSSE

Berechnung der Tankgröße für die reine Gartenbewässerung (grobe Orientierung)

Gartenfläche	Dachfläche m ²	Tankgröße
bis ca. 100 m ²	mind. 20 m ²	1.500 L
bis ca. 300 m ²	mind. 40 m ²	2.600 - 3.000 L
bis ca. 500 m ²	mind. 70 m ²	3.000 - 5.200 L
bis ca. 800 m ²	mind. 90 m ²	5.200 - 7.600 L

Gartenfläche	Dachfläche m ²	Tankgröße
bis ca. 1000 m ²	mind. 100 m ²	7.600 - 10.000 L
bis ca. 1500 m ²	mind. 120 m ²	10.000 - 15.000 L
bis ca. 2000 m ²	mind. 150 m ²	15.000 - 20.000 L

Berechnung der Tankgröße für die Haus- und Gartennutzung (grobe Orientierung)

Gartenfläche	Dachfläche m ²	Tankgröße
1 - 2	mind. 35 m ²	1.500 - 3.000 L
3	mind. 65 m ²	2.600 - 5.200 L
4 - 5	mind. 80 m ²	5.200 - 7.600 L
6 - 7	mind. 100 m ²	7.600 - 10.000 L
8 - 9	mind. 120 m ²	10.000 - 15.000 L

Bei einer Hausanlage richtet sich die tatsächlich zu wählende Tankgröße neben der Anzahl der Bewohner und der angeschlossenen Dachfläche auch nach der Gartenfläche, z. B.

- 4 Bewohner und großer Garten > 800 m² = 7.600 - 10.000 L
- 4 Bewohner und kleiner Garten < 200 m² = 5.200 L

Genauere Berechnung

Die genaue Berechnung ist von drei Faktoren abhängig:

1. Örtliche Niederschlagsmenge

Auf der Niederschlagskarte sind die jährlichen durchschnittlichen Niederschlagsmengen in Ihrer Region angegeben.

2. Angeschlossene Dachfläche

Sie ermitteln die Grundfläche des Hauses bzw. der Dachfläche (Länge x Breite inkl. Dachüberstände) und multiplizieren die Fläche mit dem Dachbeiwert (siehe unten). Dachform und Neigung sind unabhängig.

3. Regenwasser-Bedarf

Sie ermitteln Ihren Regenwasserbedarf anhand der unten stehenden Beispielrechnung.

- < 600 mm / Jahr
- 600 - 800 mm / Jahr
- 800 - 1200 mm / Jahr
- > 1200 mm / Jahr



Niederschlags-Jahreserträge Deutschland
Quelle: Deutscher Wetterdienst

1. Berechnung des Regenwasserertrags

Mittlere Niederschlagsmenge (siehe Karte rechts)	Dachfläche in m ² = Grundfläche des Hauses + Dachüberstände	Dachbeiwert (abhängig vom Dachmaterial) Tonziegel, gebrannt, glasiert 0,9 Schiefer, Beton 0,8 Bekleistes Flachdach 0,6	Regenertrag L / Jahr
X	X		=

2. Jährlicher Regenwasserbedarf

Wasserverwendung Haus	pro Person und Jahr*	Anzahl Personen im Haushalt	Ergebnis
WC-Spülung	9.000 Liter	X	
Waschmaschine	4.000 Liter	X	+
Putzen / Reinigen	1.000 Liter	X	+
Wasserverwendung Garten	pro m ²	m ² der Gartenfläche	
Gartenbewässerung	80 Liter	X	+
Regenwasserbedarf L / Jahr			=

3. Berechnung der Tankgröße (Die benötigte Tankgröße wird aus Regenwasserertrag und Regenwasserbedarf berechnet)

Regenwasserertrag	Regenwasserbedarf	Sicherheitsreserve	Speichervolumen
$\frac{\text{+}}{2}$	=	X 0,06 (21 Tage / 365 Tage)	=

Trinkwassertrennstationen

Die Nach der aktuell gültigen Trinkwasserverordnung (Novellierung 03. Mai 2011) [Zitat TrinkwV] gilt: „Wasserversorgungsanlagen, aus denen Trinkwasser abgegeben wird, dürfen nicht ohne eine den allgemein anerkannten Regeln der Technik entsprechende Sicherungseinrichtung mit Wasser führenden Teilen, in denen sich Wasser befindet, das nicht für den menschlichen Gebrauch im Sinne des § 3 Nummer 1 bestimmt ist, verbunden werden.“ (§ 17, Satz 6 TrinkwV).

Ebenfalls wurde mit der Novellierung der TrinkwVo der Bestandsschutz für Installationen, von denen eine Gefährdung des Menschen ausgehen kann, aufgehoben.

Diese gilt insbesondere für:

- Vieh- oder Pferdetränken, an denen die Tiere sich selbst versorgen können
- Unterflurberegnungsanlagen von Gartenflächen, Tennisanlagen, Fußballfeldern u. Ä.

Aufgrund der möglichen mikrobakteriellen Infektionsgefahr (Gefährdungsklasse 5) verlangt die TrinkwV eine strikte Trennung zwischen den Trinkwasseranlagen für Menschen und den Wasserversorgungsanlagen für Tiere oder Pflanzen.

Bei Vieh- und Pferdetränken besteht neben der möglichen mikrobakteriellen auch eine viruelle Infektionsgefahr (Gefährdungsklasse 5).

Das Gleiche gilt für Unterflurberegnungsanlagen, die nur in niederschlagsarmen Zeiten benutzt werden. Da diese Anlagen mit Wasser gefüllt sind, kann dieses stagnierende Wasser verkeimen und stellt eine mikrobakterielle Gefahr für den Menschen dar, da es direkt mit der Trinkwasserinstallation verbunden ist.

Das Wasser, das für den menschlichen Gebrauch bestimmt ist, muss frei von Krankheitserregern und genusstauglich sein (§ 4 TrinkwVo).

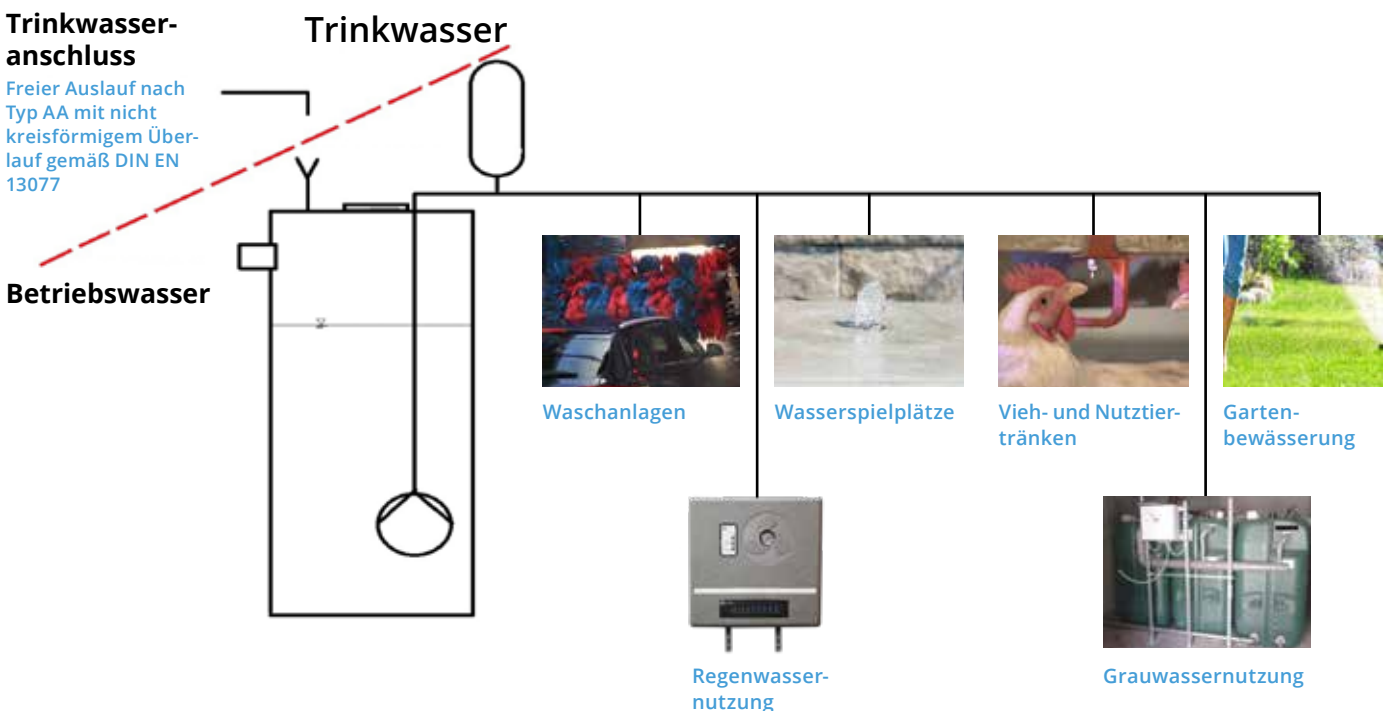

Normen

Die DIN EN 1717 fordert, dass die Anforderungen an die Trinkwassergüte in der Trinkwasserinstallation von der Übergabestelle bis zur Entnahmestelle kontinuierlich erfüllt werden. Während diese europäische Norm die Grundlagen definiert, stellt die DIN 1988-100 die für Deutschland notwendigen erweiterten Anforderungen. Beide Richtlinien definieren die Anforderungen der technischen Ausgestaltung der Absicherung gegenüber Flüssigkeiten, die nicht oder nur eingeschränkt für den menschlichen Gebrauch geeignet sind.

Die Reihe DIN EN 806 wurde im Jahr 2012 durch den Teil 5 komplettiert. In der gesamten Reihe sind technische Grundregeln für Trinkwasserinstallationen in ganz Europa dargelegt. Deutschland ergänzt diese technischen Regeln durch nationale Ergänzungsnormen wie zum Beispiel die Reihe 1988. Neben den allgemeinen Richtlinien für Planung, Bau und Betrieb sind auch Zuständigkeiten von Aufgaben und Erklärungen von Begrifflichkeiten in der DIN EN 806 enthalten.

In der DIN EN 806-5 ist klar definiert, wann welche Anlagenbauteile in der Trinkwasserinstallation inspiziert, gewartet oder sogar ausgetauscht werden müssen. Der Inhalt dieses Teils ist so komplex, dass hierfür zur Zeit keine nationale Ergänzungsnorm notwendig ist. Nach sachgerechter Planung und fachgerechter Installation kommt es vor allem auf die sorgfältige Instandhaltung durch den Betreiber an. Installationen müssen in einer solchen Weise betrieben und gewartet werden, dass nachteilige Auswirkungen auf die Qualität des Trinkwassers, die Versorgung der Abnehmer und die Einrichtungen des Wasserversorgungsunternehmens vermieden werden. Von Dokumentation bis Betriebsunterbrechung, von Störungen bis Schäden, von Wartungsintervallen bis Sanierung ist in der DIN EN 806-5 vieles geregelt. Sogar die nationalen Ergänzungsnormen, unter anderem die DIN 1988-100, weisen explizit auf diese Umstände hin: „Um Schäden zu vermeiden bzw. rechtzeitig zu erkennen, ist nach DIN EN 806-5 zu inspizieren und zu warten“.

Die Flüssigkeitskategorien

Die Einteilung verschiedener Flüssigkeitskategorien, die mit Trinkwasser in Berührung kommen können, nach DIN EN 1717 hilft dabei, die entsprechend notwendigen Sicherungseinrichtungen zu definieren.

- 01** Wasser für den menschlichen Gebrauch, das direkt aus einer Trinkwasserinstallation entnommen wird. Flüssigkeit, die keine Gefährdung der menschlichen Gesundheit darstellt.
- 02** Flüssigkeiten, die für den menschlichen Gebrauch geeignet sind, einschließlich Wasser aus einer Trinkwasserinstallation, das eine Veränderung in Geschmack, Geruch, Farbe oder Temperatur (Erwärmung/Abkühlung) aufweisen kann.
- 03** Flüssigkeit, die eine Gesundheitsgefährdung für Menschen durch die Anwesenheit eines oder mehrerer weniger giftiger Stoffe darstellt.
- 04** Flüssigkeit, die eine Gesundheitsgefährdung für Menschen durch die Anwesenheit eines oder mehrerer giftiger oder besonders giftiger Stoffe oder einer oder mehrerer radioaktiver, mutagener oder kanzerogener Substanzen darstellt.
- 05** Flüssigkeit, die eine Gesundheitsgefährdung für Menschen durch die Anwesenheit von durch mikrobielle oder viruelle Erreger übertragbarer Krankheiten darstellt.

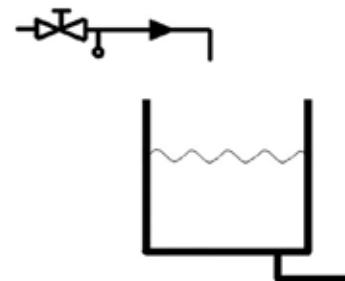

Freier Auslauf nach Typ AA mit nicht kreisförmigem Überlauf gemäß DIN EN 13077

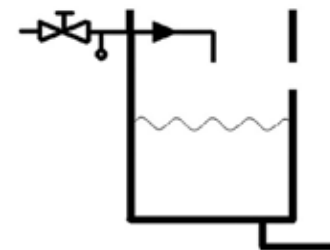

Freier Auslauf nach Typ AB mit nicht kreisförmigem Überlauf gemäß DIN EN 13077



TRINKWASSERTRENNSTATIONEN

ecoSplit	70
iSplit plus	72
iSplit Pro	74
iSplit Super	76
DoubleSplit eco	78
Zubehör Anschluss-Set	79

Trinkwassertrennstationen gemäß DIN EN 1717 zur Absicherung gegen Flüssigkeiten der Kategorie 5



ecoSplit 4-30
ecoSplit 5-50

mit KTW und DVGW-
W270 zertifizierter
Trinkwasser-
nachspeisung

NEU



EcoSplit 5-45

ecoSplit

- kompakte, anschlussfertige und vollautomatische Trinkwassertrennstation nach DIN EN 1717 zur Absicherung der Trinkwasserinstallation gegen Rückverkeimung, Rückfließen und Vermischen durch verkeimtes Wasser der Kategorie 5 mit einer Sicherungseinrichtung "freier Auslauf" Typ AB nach DIN EN 13077 und KTW- und DVGW-W270 zertifizierter Nachspeiseeinrichtung.
- bestehend aus einer Kreiselpumpe, einem elektronischen Pumpenschaltautomaten, 1,5 m Netzkabel mit Schukostecker und einem Einspeisebehälter aus Kunststoff mit mechanischer Trinkwassernachspeisung.
- mit mehrstufiger und selbstansaugender Kreiselpumpe, die zuverlässig und leise ist. Die Hydraulik der Pumpe besteht größtenteils aus Edelstahl mit Laufrädern aus Noryl einem thermoplastischen Kunststoff und einer Gleitringdichtung aus Keramik und Graphite. Die Pumpe besitzt einen einphasigen, luftgekühlten Motor mit integriertem Überhitzungsschutz sowie einer Spannung von 220 - 240 V bei einer Frequenz von 50Hz im Netz und sollte nicht mehr als 20 Anlaufvorgänge pro Stunde leisten.
- mit elektronischem Pumpenschaltautomaten, der das System automatisch druckabhängig einschaltet und strömungsabhängig ausschaltet sowie die Pumpe vor Trockenlauf schützt. Bei dem Schaltautomat der ecoSplit ist der Einschaltdruck einstellbar von 1,5 - 3,5 bar und bei einem Durchfluss von <2 Liter / Minute schaltet der Schaltautomat mit einer Nachlaufzeit von 10 Sekunden das System ab. Der Schaltautomat ist ausgestattet mit einem kleinen Wasserpuffer, einem speziellen Rückschlagventil und einer automatischen Reset-Funktion.
- enthält einen Einspeisebehälter aus MDPE (Kunststoff) mit freiem Auslauf Typ AB nach DIN EN 13077 zur Erfüllung der Vorgaben nach DIN EN 1717. Die Trinkwassernachspeisung in den Einspeisebehälter erfolgt über ein mechanisches, proportional gesteuertes Schwimmerventil mit PE-Schwimmer mit KTW- und DVGW-W270 Zertifizierung.
- Einspeisebehälter auch als technische Plattform für Pumpe und Steuerung, welcher zur Bodenaufstellung oder Wandaufhängung geeignet ist.
- fördert sauberes und klares Wasser, frei von Festkörpern oder schleifenden Partikeln, außerdem Flüssigkeiten, die nicht zähflüssig oder aggressiv sind, nicht kristallisiert und chemisch neutral (ähnlich den Eigenschaften von Wasser) und deren Temperatur zwischen +0°C und + 40°C liegt. Die Umgebungstemperatur muss zwischen +5°C und +35°C liegen, der maximale Betriebsdruck ist 6 bar und das System darf nur in einer trockenen und frostfreien Umgebung installiert werden.

Bitte denken Sie an das Anschlusszubehör!

Art.-Nr.	WG	Bezeichnung	Euro
83102	19	ecoSplit 4-30	705,00
83103	19	ecoSplit 5-45	725,00
83101	19	ecoSplit 5-50	775,00

LIEFERUMFANG

- ✓ **Trinkwassertrennstation**, bestehend aus:
 - mehrstufiger, selbstansaugender Kreiselpumpe
 - elektronischem Pumpenschaltautomat mit Manometer, Wasserschlagdämpfer und Rückschlagventil
 - Einspeisebehälter aus MDPE (Kunststoff) mit 24 Liter Nenn- und 7 Liter Nutzvolumen, freiem Auslauf Typ AB und mechanischem Schwimmerventil DN 17 sowie Laschen für Wandaufhängung
- ✓ **Wandhalterung mit Befestigungsmaterial**

Hydraulische Daten

Art.-Nr.	83102	83103	83101
Förderhöhe maximal (Hmax)	34 m	44 m	52 m
Förderstrom maximal (Qmax)	3,2 m³/h	5,4 m³/h	5,4 m³/h
Anlagenhöhe max.	20 m	30 m	30 m
Einschaltdruck	einstellbar 1,5 bar - 3,5 bar (voreingestellt 1,5 bar)		
Ausschaltdruck	< 2 Liter / Minute		
Schutzklasse Pumpe	IP 44		
Pumpentyp	selbstansaugende mehrstufige Kreiselpumpe, luftgekühlt		

Elektrische Daten

Art.-Nr.	83102	83103	83101
Spannung	1 ~ 230 V / 50 Hz (220 V - 240 V)		
Nennstrom	3,0 A	3,7 A	3,9 A
Motorleistung P1	510 W	770 W	880 W
Motorleistung P2	370 W	550 W	550 W

Informationen zu
ecoSplit online
anschauen:



Passendes Zubehör finden Sie auf Seite 79.

Trinkwassertrennstationen gemäß DIN EN 1717 zur Absicherung gegen Flüssigkeiten der Kategorie 5

NEU



iSplit plus

iSplit plus

- kompakte, anschlussfertige und vollautomatische Trinkwassertrennstation nach DIN EN 1717 zur Absicherung der Trinkwasserinstallation gegen Rückverkeimung, Rückfließen und Vermischen durch verkeimtes Wasser der Kategorie 5 mit einer Sicherungseinrichtung "freier Auslauf" Typ AB nach DIN EN 13077 und KTW- und DVGW-W270 zertifizierter Nachspeiseeinrichtung.
- bestehend aus einer Kreiselpumpe, einem elektronischen Pumpenschaltautomaten, 1,5m Netzkabel mit Schukostecker, einem Einspeisebehälter aus Kunststoff mit mechanischer Trinkwassernachspeisung, einer feuerverzinkten Tragekonsole zur Wand- und Bodenbefestigung sowie einer Abdeckhaube aus ABS (Kunststoff) und in der SG-Version einer Abdeckhaube aus ABS mit Schalldämmung.
- mit mehrstufiger und selbstansaugender Kreiselpumpe, die zuverlässig und leise ist. Die Hydraulik der Pumpe besteht größtenteils aus Edelstahl mit Laufrädern aus Noryl einem thermoplastischen Kunststoff und einer Gleitringdichtung aus Keramik und Graphite. Die Pumpe besitzt einen einphasigen, luftgekühlten Motor mit integriertem Überhitzungsschutz sowie einer Spannung von 220 - 240 V bei einer Frequenz von 50Hz im Netz und sollte nicht mehr als 20 Anlaufvorgänge pro Stunde leisten.
- mit elektronischem Pumpenschaltautomaten, der das System automatisch druckabhängig einschaltet und strömungsabhängig ausschaltet sowie die Pumpe vor Trockenlauf schützt. Bei dem Schaltautomat der iSplit ist der Einschaltdruck einstellbar von 1,5 - 3,5 bar und bei einem Durchfluss von <2 Liter / Minute schaltet der Schaltautomat mit einer Nachlaufzeit von 10 Sekunden das System ab. Der Schaltautomat ist ausgestattet mit einem kleinen Wasserpuffer, einem speziellen Rückschlagventil und einer automatischen Reset-Funktion.
- enthält einen Einspeisebehälter aus MDPE (Kunststoff) mit freiem Auslauf Typ AB nach DIN EN 13077 zur Erfüllung der Vorgaben nach DIN EN 1717. Die Trinkwassernachspeisung in den Einspeisebehälter erfolgt über ein mechanisches, proportional gesteuertes Schwimmerventil mit PE-Schwimmer mit KTW- und DVGW-W270 Zertifizierung.
- im Standard mit schwarzer Abdeckhaube aus ABS (Kunststoff) als Spritzschutz vor Wasser und zur optischen Abrundung. In der Version SG ist die Abdeckhaube mit einem hocheffektiven Akustikschaum verkleidet, der eine sehr gute Schalldämmung verspricht (bis zu 25% weniger Geräuschbelastung), ein breites Absorptionsspektrum besitzt, extrem brandhemmend nach Klasse B1 ist und eine hohe chemische Beständigkeit aufweist.
- fördert sauberes und klares Wasser, frei von Festkörpern oder schleifenden Partikeln, außerdem Flüssigkeiten, die nicht zähflüssig oder aggressiv sind, nicht kristallisiert und chemisch neutral (ähnlich den Eigenschaften von Wasser) und deren Temperatur zwischen +0°C und + 40°C liegt. Die Umgebungstemperatur muss zwischen +5°C und +40°C liegen, der maximale Betriebsdruck ist 6 bar und das System darf nur in einer trockenen und frostfreien Umgebung installiert werden.



iSplit 5-45
Innenansicht



SG = schalldämmte Haube

Bitte denken Sie an das Anschlusszubehör!

Art.-Nr.	WG	Bezeichnung	Euro
83113	19	iSplit 4-30 plus	840,00
83115	19	iSplit 4-30 plus SG	865,00
83117	19	iSplit 5-45 plus	910,00
83119	19	iSplit 5-45 plus SG	935,00
83110	19	iSplit 4-50 plus	970,00
83116	19	iSplit 4-50 plus SG	995,00

mit KTW und DVGW-
W270 zertifizierter
Trinkwasser-
nachspeisung

LIEFERUMFANG

- ✓ **Trinkwassertrennstation**, bestehend aus:
 - mehrstufiger, selbstansaugender Kreiselpumpe
 - elektronischem Pumpenschaltautomat mit Manometer, Wasserschlagdämpfer und Rückschlagventil
 - Einspeisebehälter aus MDPE (Kunststoff) mit 18 Liter Nenn- und 5 Liter Nutzvolumen, freiem Auslauf Typ AB und mechanischem Schwimmerventil DN 17
 - Standard mit schwarzer Abdeckhaube aus ABS und in SG-Version schwarze Abdeckhaube aus ABS mit verklebter Schalldämmung
 - feuerverzinkter Blechkonsole
- ✓ **Wandhalterung mit Befestigungsmaterial**

Informationen zu
iSplit plus online
anschauen:



Hydraulische Daten

Art.-Nr.	83113	83115	83117	83119	83110	83116
Förderhöhe maximal (Hmax)	34 m	34 m	44 m	44 m	52 m	52 m
Förderstrom maximal (Qmax)	3,2 m³/h	3,2 m³/h	5,4 m³/h	5,4 m³/h	4,8 m³/h	4,8 m³/h
Anlagenhöhe max.	20 m	30 m	30 m	30 m	30 m	30 m
Einschaltdruck	einstellbar 1,5 bar - 3,5 bar (voreingestellt 1,5 bar)					
Ausschaltdruck	< 2 Liter / Minute					
Schutzklasse Pumpe	IP 44	IP 44	IP X4	IP X4	IP X4	IP X4
Pumpentyp	selbstansaugende mehrstufige Kreiselpumpe, luftgekühlt					

Elektrische Daten

Art.-Nr.	83113	83115	83117	83119	83110	83116
Spannung	1 ~ 230 V / 50 Hz (220 V - 240 V)					
Nennstrom	3,0 A	3,0 A	3,7 A	3,7 A	3,9 A	3,9 A
Motorleistung P1	510 W	510 W	770 W	770 W	880 W	880 W
Motorleistung P2	370 W	370 W	550 W	550 W	550 W	550 W

Passendes Zubehör finden Sie auf Seite 79.

NEU



iSplit Pro



iSplit 5-55 Pro
Innenansicht



SG = schallgedämmte Haube

iSplit Pro

- kompakte, anschlussfertige und vollautomatische Trinkwassertrennstation nach DIN EN 1717 zur Absicherung der Trinkwasserinstallation gegen Rückverkeimung, Rückfließen und Vermischen durch verkeimtes Wasser der Kategorie 5 mit einer Sicherungseinrichtung "freier Auslauf" Typ AB nach DIN EN 13077 und KTW- und DVGW-W270 zertifizierter Nachspeiseeinrichtung.
- mit normalansaugender, mehrstufiger und luftgekühlter Franklin-Kreiselpumpe aus Edelstahl, extrem robust und korrosionsbeständig. Die Pumpe bietet ein hohes Maß an Leistungsfähigkeit und Belastbarkeit in einer Vielzahl von Anwendungen. Besonders macht die Pumpe, dass auch Laufräder und Stufengehäuse aus rostfreiem Stahl (AISI 304) gefertigt sind, was eine hohe Lebensdauer verspricht, Zuverlässigkeit garantiert und für einen ruhigen Betrieb mit geringer Geräuschentwicklung sorgt. Die herausragende und besondere Qualität der Pumpe zeigt sich auch in einem äußerst robusten Motorwellendesign für hohe Beanspruchungen, einem Spaltring aus PPS und dem starken und lecksicheren Motorkugellager im Motor. Die Pumpe besitzt einen einphasigen, luftgekühlten und komplett gekapselten Franklin-Hocheffizienzmotor mit integriertem Überhitzungsschutz und einer Spannung von 220 - 240 V bei einer Frequenz von 50Hz im Netz. Für die hohe Qualität der Pumpe spricht ebenfalls, dass der Motor mit maximal 60 zulässigen Anläufen pro Stunde starten kann und eine besonders hochwertige Gleitringdichtung mit einem stationären Ring aus Keramik, einem rotierenden Ring aus Graphit, einem Elastomere aus EPDM und den sonstigen Komponenten aus Edelstahl (AISI 316) erlaubt den Einsatz auch unter schwierigsten Bedingungen.
- mit elektronischer Pumpensteuerung, die das System steuert und überwacht und das automatische Ein- und Ausschalten einer Pumpe entweder über eine Drucksteuerung mit druckabhängiger Ein- und Ausschaltung oder alternativ über einen Ein-/Aus-Modus, bei dem zwar druckabhängig ein- aber strömungsabhängig ausgeschaltet wird. Bei der Steuerung ist der Einschaltdruck von 0,5 -7 bar und der Ausschaltdruck von 1-8 bar einstellbar und im EIN-AUS-Modus schaltet die Pumpe bei einem Durchfluss von < 2,5 Liter / Minute das System ab. Die Steuerung verfügt des Weiteren über einen Überstromschutz, einen Trockenlaufschutz, eine automatische Reset-Funktion sowie einen speziellen Membran-Feder-Speicher und ein integriertes Rückschlagventil.
- enthält einen Einspeisebehälter aus MDPE (Kunststoff) mit freiem Auslauf Typ AB nach DIN EN 13077 zur Erfüllung der Vorgaben nach DIN EN 1717. Die Trinkwassernachspeisung in den Einspeisebehälter erfolgt über ein mechanisches, proportional gesteuertes Schwimmerventil mit KTW- und DVGW-W270 Zertifizierung.
- im Standard mit schwarzer Abdeckhaube aus ABS (Kunststoff) als Spritzschutz vor Wasser und zur optischen Abrundung. In der Version SG ist die Abdeckhaube mit einem hocheffektiven Akustikschaum verkleidet, der eine sehr gute Schalldämmung verspricht (bis zu 25% weniger Geräuschbelastung), ein breites Absortionspektrum besitzt, extrem brandhemmend nach Klasse B1 ist und eine hohe chemische Beständigkeit aufweist.
- fördert sauberes und klares Wasser (mit einer max. zulässigen Menge an Sand von 50gr/m³), frei von Festkörpern oder schleifenden Partikeln, außerdem Flüssigkeiten, die nicht zähflüssig oder aggressiv sind, nicht kristallisiert und chemisch neutral (ähnlich den Eigenschaften von Wasser). Das System muss in einer trockenen und frostfreien Umgebung installiert werden, der maximale Betriebsdruck liegt bei 8 bar (Druckschalter) und die Umgebungstemperatur muss zwischen +5°C bis +40°C liegen.

Bitte denken Sie an das Anschlusszubehör!

Art.-Nr.	WG	Bezeichnung	Euro
83118	19	iSplit 5-55 Pro	1.080,00
83121	19	iSplit 5-55 Pro SG	1.100,00
83112	19	iSplit 5-70 Pro	1.180,00
83114	19	iSplit 5-70 Pro SG	1.210,00
83122	19	iSplit 5-80 Pro	1.300,00
83124	19	iSplit 5-80 Pro SG	1.330,00

mit KTW und DVGW-
W270 zertifizierter
Trinkwasser-
nachspeisung

LIEFERUMFANG

- ✓ **Trinkwassertrennstation**, bestehend aus:
 - mehrstufiger, normalansaugender und luftgekühlter Franklin-Hocheffizienz-Kreiselpumpe
 - elektronischer Steuerung mit digitalem Manometer, Membran-Feder-Speicher (50 ccm) und speziellem Rückschlagventil
 - Einspeisebehälter aus MDPE (Kunststoff) mit 18 Liter Nenn- und 5 Liter Nutzvolumen, freiem Auslauf Typ AB und mechanischem Schwimmerventil DN 17 mit PE-Schwimmer.
 - Standard mit schwarzer Abdeckhaube aus ABS und in SG-Version schwarze Abdeckhaube aus ABS mit verklebter Schalldämmung
 - feuerverzinkter Blechkonsole
- ✓ **Wandhalterung mit Befestigungsmaterial**

Informationen zu
iSplit Pro
online anschauen:



Hydraulische Daten

Art.-Nr.	83118	83121	83112	83114	83122	83124
Förderhöhe maximal (Hmax)	55,1 m	55,1 m	66,4 m	66,4 m	76,9 m	76,9 m
Förderstrom maximal (Qmax)	5,0 m³/h					
Anlagenhöhe max.	30 m					
Einschaltdruck	einstellbar 0,5 bar bis 7 bar (voreingestellt 2,5 bar)					
Ausschaltdruck	1-8 bar oder < 2,5 Liter / Minute (werksseitig strömungsabhängige Ausschaltung)					
Schutzklasse Pumpe	IP 55					
Pumpentyp	normalansaugende, mehrstufige Kreiselpumpe, luftgekühlt					

Elektrische Daten

Art.-Nr.	83118	83121	83112	83114	83122	83124
Spannung	1 ~ 230V / 50Hz (220V - 240V)					
Nennstrom	4,3 A	4,3 A	5,4 A	5,4 A	6,0 A	6,0 A
Motorleistung P1	910 W	910 W	1130 W	1130 W	1280 W	1280 W
Motorleistung P2	750 W	750 W	900 W	900 W	1100 W	1100 W

Passendes Zubehör finden Sie auf Seite 79.

NEU



iSplit Super



iSplit 5-55 Super
Innenansicht



SG = schallgedämmte Haube

iSplit Super

- kompakte, anschlussfertige und vollautomatische Trinkwassertrennstation nach DIN EN 1717 zur Absicherung der Trinkwasserinstallation gegen Rückverkeimung, Rückfließen und Vermischen durch verkeimtes Wasser der Kategorie 5 mit einer Sicherungseinrichtung "freier Auslauf" Typ AB nach DIN EN 13077 und KTW- und DVGW-W270 zertifizierter Nachspeiseeinrichtung.
- mit normalansaugender, mehrstufiger und luftgekühlter Franklin-Hocheffizienz-Kreiselpumpe aus Edelstahl, extrem robust und korrosionsbeständig. Laufräder und Stufengehäuse aus rostfreiem Stahl (AISI 304), was eine hohe Lebensdauer verspricht, Zuverlässigkeit garantiert und für einen ruhigen Betrieb mit geringer Geräuschentwicklung sorgt. Die herausragende und besondere Qualität der Pumpe zeigt sich auch in einem äußerst robusten Motorwellendesign für hohe Beanspruchungen, einem Spaltring aus PPS und dem starken und lecksicheren Motorkugellager im Motor. Die Pumpe besitzt einen einphasigen, luftgekühlten und komplett gekapselten Franklin-Hocheffizienzmotor mit integriertem Überhitzungsschutz und einer Spannung von 220 - 240 V bei einer Frequenz von 50Hz im Netz. Für die hohe Qualität der Pumpe spricht ebenfalls, dass der Motor mit maximal 60 zulässigen Anläufen pro Stunde starten kann und eine besonders hochwertige Gleitringdichtung mit einem stationären Ring aus Keramik, einem rotierenden Ring aus Graphit, einem Elastomere aus EPDM und den sonstigen Komponenten aus Edelstahl (AISI 316) erlaubt den Einsatz auch unter schwierigsten Bedingungen.
- mit elektronischer Pumpensteuerung zum automatischen Starten und Stoppen bei Wasserentnahme mit integriertem Frequenzumrichter (Inverter) zur Einhaltung eines wählbaren Soll-drucks. Bei der Steuerung lässt sich der Betriebsdruck der Anlage von 0,5 bar bis 8 bar einstellen. Das Gerät startet automatisch die Pumpe, sollte der Druck 0,5 bar unter den gewählten Betriebsdruck fallen und schaltet die Pumpe bei unterschreiten eines Durchflusses von < 3,0 Liter / Minute ab. Die Steuerung besitzt des Weiteren einen Überstromschutz, einen Trockenlaufschutz, eine automatische Reset-Funktion und ein System zum automatischen Wiederherstellen nach Stromausfällen. Zudem verfügt das System über ein internes Aufzeichnungsregister zur Betriebskontrolle und für Warnmeldungen.
- enthält einen Einspeisebehälter aus MDPE (Kunststoff) mit freiem Auslauf Typ AB nach DIN EN 13077 zur Erfüllung der Vorgaben nach DIN EN 1717. Die Trinkwassernachspeisung in den Einspeisebehälter erfolgt über ein mechanisches, proportional gesteuertes Schwimmerventil mit KTW- und DVGW-W270 Zertifizierung.
- im Standard mit schwarzer Abdeckhaube aus ABS (Kunststoff) als Spritzschutz vor Wasser und zur optischen Abrundung. **In der Version SG ist die Abdeckhaube mit einem hocheffektiven Akustikschaum verkleidet**, der eine sehr gute Schalldämmung verspricht (bis zu 25% weniger Geräuschbelastung), ein breites Absorptionsspektrum besitzt, extrem brandhemmend nach Klasse B1 ist und eine hohe chemische Beständigkeit aufweist.
- mit einem hochwertigen und wartungsfreien (5 Jahre Garantie) Membran-Druckausdehnungsgefäß als "pufferndem" Wasserspeicher und Wasserschlagdämpfer. Dieses äußerst hochwertige ADG besitzt eine korrosionssichere Innenauskleidung und eine Polyurethanaußenlackierung. Wartungsfrei durch eine einzigartige Wasser-Luft-Doppeldichtung zur vollkommenen Abdichtung. Der Vordruck ist werksseitig 0,5 bar unter dem Einschalt-Druck eingestellt.
- fördert sauberes und klares Wasser, frei von Festkörpern oder schleifenden Partikeln, außerdem Flüssigkeiten, die nicht zähflüssig oder aggressiv sind, nicht kristallisiert und chemisch neutral (ähnlich den Eigenschaften von Wasser). Das System muss in einer trockenen und frostfreien Umgebung installiert werden, der maximale Betriebsdruck liegt bei 10 bar, die Umgebungstemperatur muss zwischen +5°C bis +40°C liegen und die Temperatur des geförderten Mediums darf +35°C nicht übersteigen.

Bitte denken Sie an das Anschlusszubehör!

Art.-Nr.	WG	Bezeichnung	Euro
83155	19	iSplit 5-55 Super	1.500,00
83157	19	iSplit 5-55 Super SG	1.540,00
83153	19	iSplit 5-70 Super	1.550,00
83154	19	iSplit 5-70 Super SG	1.590,00
83156	19	iSplit 5-80 Super	1.650,00
83158	19	iSplit 5-80 Super SG	1.690,00

Informationen zu
iSplit Super
online anschauen:



LIEFERUMFANG

- ✓ **Trinkwassertrennstation**, bestehend aus:
 - mehrstufiger, normalansaugender und luftgekühlter Franklin-Hocheffizienz-Kreiselpumpe
 - elektronischer Steuerung "on-Board" mit Frequenzumrichter, integriertem digitalen Manometer, Druck- und Strömungssensor angeschlossen über ein 3-Wege-Ventil, Wandler für den Innendruck, Sensor zur Überwachung der Stromstärke, Bedienfeld mit LCD-Display und verschiedenen Drucktasten
 - Rückschlagventil aus Edelstahl
 - Einspeisebehälter aus MDPE (Kunststoff) mit 18 Liter Nenn- und 5 Liter Nutzvolumen, freiem Auslauf Typ AB und mechanischem Schwimmerventil DN 17
 - 2 Liter Ausdehnungsgefäß
 - Standard mit schwarzer Abdeckhaube aus ABS und in SG-Version schwarze Abdeckhaube aus ABS mit verklebter Schalldämmung
 - feuerverzinkter Blechkonsole
- ✓ **Wandhalterung mit Befestigungsmaterial**

mit KTW und DVGW-
W270 zertifizierter
Trinkwasser-
nachspeisung

Hydraulische Daten

Art.-Nr.	83155	83157	83153	83154	83156	83158
Förderhöhe maximal (Hmax)	55,1 m	55,1 m	66,4 m	66,4 m	76,9 m	76,9 m
Förderstrom maximal (Qmax)	5,0 m³/h					
Anlagenhöhe max.	30 m					
Solldruck	einstellbar 0,5 bar - 10 bar (werksseitige Einstellung 3,5 bar)		einstellbar 0,5 bar - 8 bar (werksseitige Einstellung 4,5 bar)			
Ausschaltdruck	< 3,0 Liter / Minute					
Schutzklasse Pumpe	IP 55					
Pumpentyp	normalansaugende, mehrstufige Kreiselpumpe, luftgekühlt					

Elektrische Daten

Art.-Nr.	83155	83157	83153	83154	83156	83158
Spannung	1 ~ 230V / 50Hz (220V - 240V)					
Nennstrom	4,3 A	4,3 A	5,4 A	5,4 A	6,0 A	6,0 A
Motorleistung P1	910 W	910 W	1130 W	1130 W	1280 W	1280 W
Motorleistung P2	750 W	750 W	900 W	900 W	1100 W	1100 W

Passendes Zubehör finden Sie auf Seite 79.

DoubleSplit eco



mit KTW und DVGW-W270 zertifizierter Trinkwasser-nachspeisung

- Trinkwassertrennstation nach DIN EN 1717 zur Absicherung gegen Flüssigkeiten der Kategorie 5 bei Anwendungen, in denen eine Gefahr durch Rückfließen, Rückstauen oder Rückdrücken von Betriebswasser in die Trinkwasserleitung möglich ist
- Mit zwei mehrstufigen, horizontalen Kreiselpumpen zur Druckerhöhung, die schwingungsfrei und schallentkoppelt im Schrank montiert sind und für den redundanten Betrieb über einen wechselseitigen Anlauf verfügen. Die elektronische Steuerung schaltet die Pumpen druckabhängig ein und aus, wobei der Einschalt- und der Ausschaltdruck werksseitig voreingestellt, in Abstimmung mit dem Hersteller aber veränderbar sind
- Die Steuerung hat ein LCD-Display zur Funktionskontrolle und Eingabe. Außerdem sichert sie die Pumpen vor Trockenlaufen
- Die Nachspeisung mit Trinkwasser erfolgt nach DIN EN 1717 automatisch und abhängig von der Entnahmelistung über zwei proportional gesteuerte mechanische Schwimmerventile in den Vorlagebehälter
- Die Trennstation verfügt über einen Freien Auslauf gemäß DIN EN 13076 Typ AA

Art.-Nr.	WG	Bezeichnung	Euro
27200	17	DoubleSplit eco 9-60	5.900,00
27201	17	DoubleSplit eco 9-80	6.250,00
27202	17	DoubleSplit eco 14-60	6.050,00
27203	17	DoubleSplit eco 14-80	6.800,00

LIEFERUMFANG

- ✓ **DoubleSplit eco**, bestehend aus:
 - pulverbeschichtetem Stahlblechschrank, lichtgrau, mit 4 Justierfüßen zum Höhenausgleich
 - zwei mehrstufigen, normalansaugenden, horizontalen Kreiselpumpen aus Edelstahl, inklusive Drucksammelrohr, Rückschlagventilen und 2 Liter Ausdehnungsbehälter
 - Einspeisebehälter aus MDPE (100 Liter Nenn- und 80 Liter Nutzvolumen) mit Freiem Auslauf gemäß DIN EN 13076 Typ AA und zwei proportional gesteuerten mechanischen Schwimmerventilen DN 17 (KTW-/DVGW-W270-Zertifizierung)
 - elektronischer Steuerung mit 4-zeiligem LCD-Display, Betriebsstundenzähler und Druckanzeige
 - potentialfreiem Störmeldekontakt

Mehr Infos online:



Hydraulische Daten

Art.-Nr.	27200	27201	27202	27203
Förderhöhe maximal (Hmax)	55 m	78 m	58 m	81 m
Förderstrom maximal (Qmax)	9,0 m ³ /h		14,0 m ³ /h	
Anlagenhöhe max.	30 m			
Einschaltdruck	einstellbar (3,0 bar voreingestellt)	einstellbar (4,4 bar voreingestellt)	einstellbar (3,3 bar voreingestellt)	einstellbar (4,4 bar voreingestellt)
Ausschaltdruck	einstellbar (5,0 bar voreingestellt)	einstellbar (7,3 bar voreingestellt)	einstellbar (5,3 bar voreingestellt)	einstellbar (7,6 bar voreingestellt)
Schutzklasse Pumpe	IP55			
Pumpentyp	mehrstufige Kreiselpumpe, normalansaugend			

Elektrische Daten

Art.-Nr.	27200	27201	27202	27203
Spannung	1 ~ 230 V / 50 Hz (220V - 240V)			
Nennstrom	4,3 A	6,0 A	6,2 A	8,2 A
Motorleistung P2	910W	1280 W	1320 W	1740 W
Motorleistung P1	750 W	1100 W	1100 W	1500 W

Anschluss-Set Trennsysteme

- Anschluss-Set für Trennsysteme der Kategorie 5 an die Trinkwasserleitung und zum Anschluss von Regenwassermanagern
- Anschluss-Set mit Zubehör zum Anschluss der Pumpe in der Trennstation oder dem Regenwassermanager an die Druckleitung 1" (Betriebswasser) und Anschluss des Nachspeiseventils im Einspeisebehälter an die Trinkwasserleitung 3/4 besonders gut geeignet für ecoSplit und iSplit



Art.-Nr.	WG	Bezeichnung	Euro
83190	19	Anschluss-Set Trennsysteme klein	77,00

LIEFERUMFANG

- ✓ **Anschluss-Set**, bestehend aus:
 - Panzerschlauch 1" NW 20 x 500 mm (ÜWM/AG) inkl. Dichtung
 - Panzerschlauch 3/4", 300 mm (ÜWM/AG) inkl. Dichtung mit KTW-/DVGW-W270-Zertifizierung
 - Messing-Kugelhahn 1" IG/IG mit Entleerung
 - Messing-Kugelhahn 3/4" IG/AG mit KTW-/DVGW-W270-Zertifizierung

Anschluss-Set DoubleSplit

- Anschluss-Set für Trinkwassertrennstationen DoubleSplit 9-XX und 14-XX nach DIN EN 1717 zur Absicherung gegen Flüssigkeiten der Kategorie 5
- Komplet-Set mit Zubehör zum Anschluss der Pumpe in der Trennstation an die Druckleitung 1 1/2" (Betriebswasser) und zum Anschluss des Nachspeiseventils an die Trinkwasserleitung 1 1/4"



Art.-Nr.	WG	Bezeichnung	Euro
27511	17	Anschluss-Set DoubleSplit 9-XX u. 14-XX	250,00

LIEFERUMFANG

- ✓ **Anschluss-Set**, bestehend aus:
 - Panzerschlauch 1 1/2", 500 mm (ÜWM/AG) inkl. Dichtung mit KTW-/DVGW-W270-Zertifizierung
 - Panzerschlauch 1 1/4", 1000 mm (ÜWM/AG) inkl. Dichtung mit KTW-/DVGW-W270-Zertifizierung
 - Messing-Kugelhahn 1 1/2" IG/IG
 - Messing-Kugelhahn 1 1/4" IG/AG mit KTW-/DVGW-W270-Zertifizierung

Zusätzliche Panzerschläuche finden Sie auf Seite 185

GRAUWASSERNUTZUNG

TRINKWASSER ERSETZEN, WO ES NICHT BENÖTIGT WIRD!

Zurzeit gibt es noch keine klare international einheitliche Definition von Grauwasser. Die Europäische Norm 12056-1 definiert Grauwasser als fäkalienfreies, gering verschmutztes Abwasser, wie es etwa aus Dusche, Badewanne, Handwaschbecken und Waschmaschine anfällt und zur Aufbereitung als Betriebswasser dienen kann. Das Küchenabwasser hingegen wird wegen seiner hohen Belastung mit Fetten und Speiseabfällen ausgenommen.

Die Grauwassernutzung ist wie die Regenwassernutzung und die Verwendung von Brunnenwasser eine geeignete Technologie, um den Trinkwasserverbrauch in Gebäuden zu reduzieren.

Mit minimalem Aufwand kann die Grauwasseraufbereitung von sehr großem Nutzen für Einfamilienhäuser, Mehrfamilienhäuser oder Hotels sein.

Im Wesentlichen wird bei der Grauwassernutzung das Abwasser aus der Dusche, der Badewanne und des Handwaschbeckens in dafür konzipierten Anlagen (Grauwassernutzungsanlage) gesammelt und aufbereitet. So wird das ins Haus eingeleitete Trinkwasser ein zweites Mal als Betriebswasser genutzt.

Durch die Wiederverwendung von Grauwasser wird zudem weniger Abwasser produziert. **Wasser- und Abwassereinsparung sind äußerst effiziente Maßnahmen zur Kostenreduktion und leisten zusätzlich einen positiven Beitrag zum Schutz der Umwelt.**

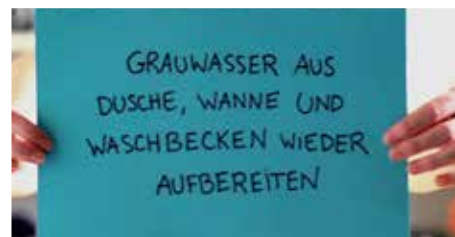

Verschiedene Untersuchungen haben gezeigt, dass der Membran-Bioreaktor (MBR) aufgrund seiner hervorragenden Reinigungsleistung die zurzeit beste Technologie für das Grauwasser-Recycling darstellt. Grauwasseranlagen mit MBR-Technologie haben zudem den Vorteil, dass sie einen geringen Platzbedarf haben und auch bei Schwankungen der Zulaufeigenschaften die relevanten Qualitätsparameter gewährleisten, sodass die hygienischen Vorgaben der europäischen Richtlinie für Badegewässer stets eingehalten werden.

Grauwasseranlagen mit MBR-Technologie bereiten das anfallende Grauwasser in zwei Reinigungsstufen auf. In der 1. Stufe wird das Grauwasser durch natürliche Bakterien biologisch vorgereinigt und in der 2. Stufe durch die Membranfiltration (Porengröße 0,00005 mm) von den restlichen Schmutzpartikeln vollständig befreit. Das dadurch gewonnene Betriebswasser wird dann durch eine Druckerhöhung zu den Entnahmestellen befördert und kann für die WC-Spülung, die Waschmaschine, die Gartenbewässerung sowie zu Reinigungszwecken genutzt werden.

Sollte nicht ausreichend Betriebswasser zur Verfügung stehen, wird vollautomatisch Trinkwasser bedarfsgerecht in das System eingespeist. Je nach Modell der Grauwasseraufbereitungsanlage können pro Tag zwischen 200 l und > 25.000 l

Eine Grauwasseranlage kann fast überall im Neubau oder bei der Sanierung von Gebäuden eingebaut werden:

- ✓ Ein- und Mehrfamilienwohnhäuser
- ✓ Hotellerie und Gaststätten
- ✓ Alterswohnheime
- ✓ Studentenwohnheime und Jugendherbergen
- ✓ Sport- und Schulstätten
- ✓ Industrie und Gewerbe

*Bei 5,7 €/m³ für Trinkwasser und Abwasser

GRAUWASSERNUTZUNG

iClear 300 indoor.....	83
iClear 1000 indoor ohne DEA.....	84
Grauwassergroßanlagen.....	85

bereits genutztes Wasser zu Betriebswasser aufbereitet werden. Alle Prozesse werden elektronisch überwacht, wodurch eine optimale Reinigung garantiert wird. Die kompakten Anlagen sind in ein Speichersystem integriert, welches im Gebäude aufgestellt oder im Erdreich eingebaut werden kann. Die Steuerung der jeweiligen Anlage kontrolliert und überwacht die gesamte Anlage. Sämtliche Einstellungen können individuell angepasst werden und auch während eines Urlaubs bleibt das bevorratete Wasser in geeigneter Qualität vorhanden. Das Volumen des Speichers ist von der aufzubereitenden Grauwassermenge abhängig und kann je nach Bedarf angepasst werden.

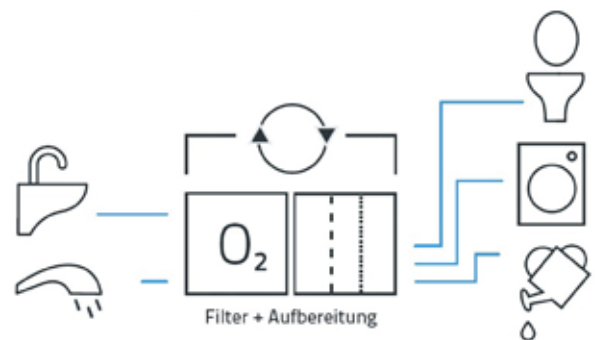

Vorteile der Grauwassernutzung:

- + bis zu 50 % Einsparung von Trinkwasser (im 4-Personen Haushalt bis zu 70 m³/a)
- + Wassergebühren (399 € * bei 70 m³/a)
- + Unabhängigkeit von Witterungsverhältnissen
- + Unabhängigkeit von stetig steigenden Trink- und Schmutzwassergebühren

ÖKOLOGISCH GUT - ÖKONOMISCH SINNVOLL

TECHNISCHE KURZBESCHREIBUNG

Die **ewuaqua Grauwassernutzungsanlagen** bestehen aus 4 Baugruppen:

1. Grauwasser sammeln & vorreinigen
2. Grauwasser filtern
3. Betriebswasser speichern
4. Anlage steuern

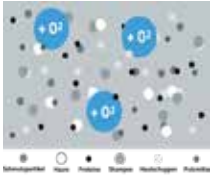

Baugruppe I:

In der ersten Baugruppe wird das anfallende Grauwasser gesammelt und biologisch vorgereinigt. Hierzu wird die Umgebungsluft über einen Verdichter in die Baugruppe I eingebracht. Durch das aktive Einbringen von Umgebungsluft wird die biologische Vorreinigung unterstützt und Faulungsprozesse werden verhindert, sodass die Geruchsbildung auf ein Minimum reduziert werden kann.

Baugruppe II:

Die zweite Baugruppe dient zur Grauwasserfiltrierung mit den PowerClear Membranmodulen. Die Membranmodule sorgen bei der Aufbereitung von Grauwasser für ein sehr hohes Maß an Hygiene. Mit einer Porengröße von bis zu $0,04 \mu\text{m}$ wird das vorgereinigte Grauwasser aus der Baugruppe I zu Betriebswasser hygienisiert.

Baugruppe III:

In der dritten Baugruppe wird das filtrierte Grauwasser als Betriebswasser gespeichert. Zusätzlich verfügt der letzte Tank über eine Trinkwassernachspeisung um die Versorgung des Betriebswassernetzes sicher zu stellen.

Baugruppe IV:

Die ewuaqua Grauwasseranlagen sind mit einer vierten Baugruppe, einer vollautomatischen Steuerung zum Regeln und Überwachen, ausgestattet. Die Anlagen (ab einer Größe von 1.500l) verfügen über einen potentialfreien Kontakt zur Einbindung von Störmeldungen in die Gebäudetechnik. Je nach Anlagentyp variieren die Tankvolumina und die Anzahl der Tanks. Das Betriebswasser aus den ewuaqua Grauwasseranlagen entspricht den Anforderungen der EU-Badegewässerqualität gemäß 2006/EG sowie den Anforderungen der DIN 19650 zur Bewässerung von Sportplätzen und öffentlichen Parkanlagen.

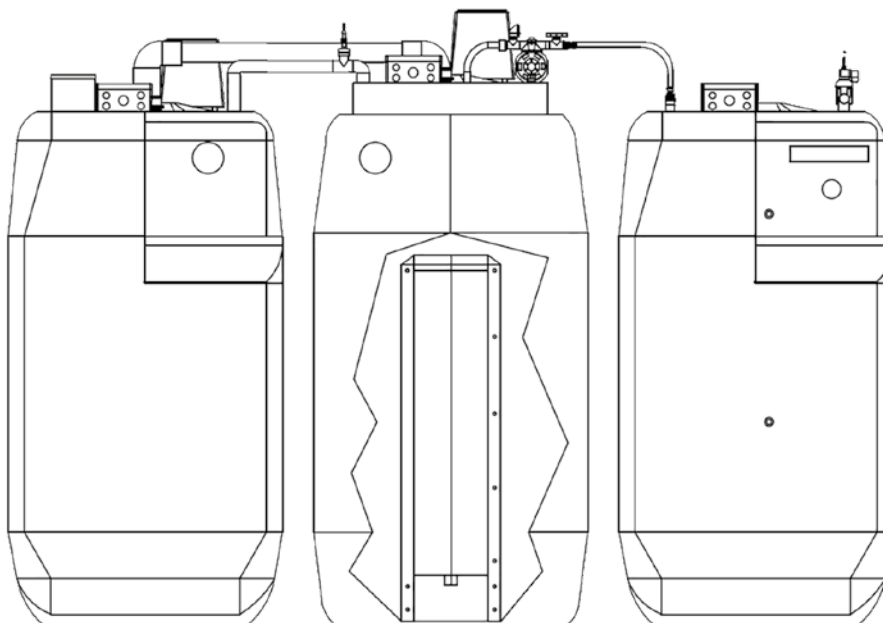

Baugruppe I:

Baugruppe II:

Baugruppe III:

iClear 300 indoor

- 2-Tank-System mit biologischer und mechanischer Aufbereitung, welche für eine Tagesleistung von 300 Liter (entspricht einem maximalen Grauwasserzulauf von bis zu 6 Personen) ausgelegt ist
- hohe Effizienz durch nahezu 50 % Einsparung von Trinkwasser für die Toilettenspülung, zum Waschen von Wäsche, für die Gartenbewässerung und als Nutzwasser (z. B. für die Reinigung des Hauses)
- bei Grauwassermangel vollautomatisch und bedarfsgerechte Nachspeisung mit Trinkwasser (Trennung gemäß DIN EN 1717) zur Sicherstellung der Betriebsbereitschaft
- mit Tauchdruckpumpe im Betriebswasserbehälter, welche das Wasser vollautomatisch zu den Entnahmestellen befördert
- Wasseraufbereitung und -bevorratung innerhalb des Hauses, Verbrauchsspitzen werden mittels Pufferspeicherung abgefangen
- Bedienung über 4-zeiliges Display
- kombinierbar mit Regenwassernutzungsanlagen
- Fernwartung und Umsatzanalysen mittels GSM oder Festnetzverbindung optional möglich, Störungsbenachrichtigung mittels SMS, E-Mail & Fax optional möglich



Art.-Nr.	WG	Bezeichnung	Euro
25160	10	iClear 300 indoor	auf Anfrage

LIEFERUMFANG

- ✓ **iClear 300**, bestehend aus:
 - zwei Kellertanks aus PE
 - Technikkonsole zur Wandmontage, bestehend aus Belüfter, Trinkwassernachspeiseeinheit und Steuerung
 - Membraneinheit bestehend aus Membranfilter und Membranhalterung

Technische Daten

Art.-Nr.	25160
Grauwasserzulauf	DN 70
Nennleistung Filtration	15 l/h
Aufbereitungsleistung pro Tag	bis 300 l

Informationen zu
iClear 300 indoor
online anschauen:





iClear 1000 indoor ohne DEA

- 3-Tank-System mit biologischer und mechanischer Aufbereitung sowie großem Puffervolumen, die Anlage ist für eine Tagesleistung von 1.000 Liter (entspricht einem maximalen Grauwasserzulauf von bis zu 20 Personen) ausgelegt
- hohe Effizienz durch nahezu 50 % Einsparung von Trinkwasser für die Toiletten-spülung, das Waschen von Wäsche, zur Gartenbewässerung und als Nutzwasser (z. B. für die Reinigung des Hauses)
- Wasseraufbereitung und -bevorratung innerhalb des Hauses, Verbrauchsspitzen werden mittels Pufferspeicherung abgefangen
- Bedienung über 4-zeiliges Display
- kombinierbar mit Regenwassernutzungsanlagen
- Fernwartung und Umsatzanalysen mittels GSM oder Festnetzverbindung optional möglich, Störungsbenachrichtigung mittels SMS, E-Mail & Fax optional möglich

Art.-Nr.	WG	Bezeichnung	Euro
25161	10	iClear 1000 indoor ohne DEA	auf Anfrage

LIEFERUMFANG

- ✓ **iClear 1.000**, bestehend aus:
 - 3 x 1.100 l Kellertanks
 - Technikkonsole zur Wandmontage, bestehend aus Belüfter und Steuerung
 - Pumpenkonsole
 - Membraneinheit aus Membranfilter und Membranhalterung

Technische Daten

Art.-Nr.	25161
Grauwasserzulauf	DN 70
Filtrationsleistung pro Stunde	50 l
Aufbereitungsleistung pro Tag	bis 1.000 l

Grauwassergroßanlagen

Größere Wohn-, Gewerbe- und Industriekomplexe verlangen zunehmend nach umweltfreundlichen und wirtschaftlichen Wasserkreisläufen. Hier ermöglicht die Umsetzung eines dezentralen Wassermanagements die Nutzung größerer Mengen von Betriebswasser in Bereichen, in denen kein Trinkwasser erforderlich ist (z. B. Toilettenspülungen, Produktion, Bewässerung und Feuerlöschanlagen).

Die Systeme der ewuaqua Grauwassergroßanlagen sind grundsätzlich mit denen der standardisierten häuslichen Anlagen vergleichbar, jedoch werden die Anlagenkomponenten und -größen jeweils individuell auf den Anwendungsbereich abgestimmt. Dabei verlangt jedes Projekt von der Planung bis zur Umsetzung jahrelange Erfahrung und Praxiswissen, das wir zusammen mit unseren kompetenten Partnern abdecken.

Bei Großanlagen stehen die Techniker und Ingenieure der iWater Wassertechnik GmbH & Co. KG von der ersten Idee bis zum Bau, der Inbetriebnahme und der Wartung von ewuaqua Grauwassergroßanlagen den Kunden immer mit Rat und Tat zur Seite und begleiten das gesamte Bauvorhaben. Gerade bei der Realisierung größerer Bauvorhaben gewinnt das Thema des nachhaltigen Bauens (Green Buildings) immer mehr an Bedeutung. Dabei geht es um die effiziente Nutzung von Energie, Wasser und anderen Ressourcen beim Bau und Betrieb von modernen Gebäuden. Aus diesen Zielen heraus haben sich Zertifizierungssysteme wie BREEAM, LEED und DGNB entwickelt, die die Standards für nachhaltige Gebäude bilden.

Neben dem sorgsamem Umgang mit Trinkwasser werden die Reduzierung des Abwasseraufkommens und die Förderung alternativer Wasserkonzepte, welche sich dem natürlichen Wasserkreislauf anpassen, in diesen Zertifizierungssystemen bewertet. Die Planung und Umsetzung von dezentralen Wassersystemen ist zur Erfüllung der hohen Anforderungen daher unerlässlich.

Nicht nur die ökologischen sondern auch die ökonomischen Vorteile durch den Einbau einer ewuaqua Grauwassernutzungsanlage sind für jede Art von Bauherrn interessant, ob privater oder institutioneller Investor.

Art.-Nr.	WG	Bezeichnung	Euro
	15	PowerClear 1.000	auf Anfrage
	15	PowerClear 2.000	auf Anfrage
	15	PowerClear 3.000	auf Anfrage
	15	PowerClear 5.000	auf Anfrage
	15	PowerClear 6.000	auf Anfrage
	15	PowerClear 8.000	auf Anfrage
	15	PowerClear 10.000	auf Anfrage

BRUNNENWASSERNUTZUNG

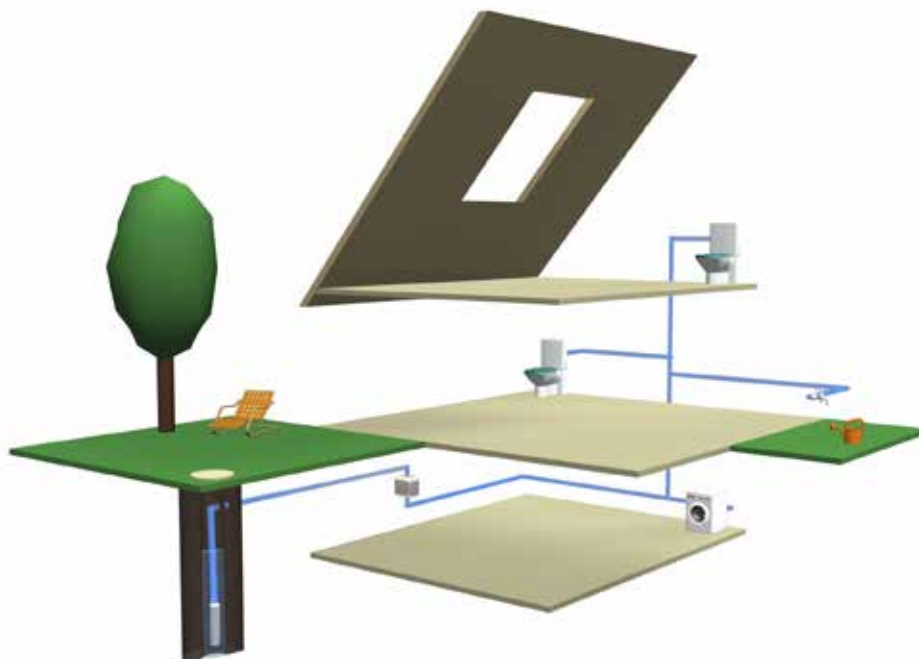

Die **Nutzung des Brunnenwassers** ist in vielen Regionen eine weit **verbreitete Technologie**.

So ist Wasser aus Brunnen hervorragend für den Einsatz in der **Toilettenspülung**, in der **Waschmaschine** und zur **Gartenbewässerung** geeignet.

Zusätzlich ergeben sich viele mögliche Anwendungsbereiche für Brunnenwasser in der Industrie und in der Landwirtschaft. Hier kann es zum Beispiel zur **Reinigung**, zur **Kühlung** oder zur **Bewässerung** herangezogen werden.

Grundsätzlich ist es auch möglich, die gesamte **Hauswasserversorgung** über Brunnenwasser zu betreiben. Dieses ist jedoch von den jeweils **bestehenden Regelungen und kommunalen Satzungen** abhängig.

Das Brunnenwasser wird mittels einer **Brunnenpumpe** direkt aus dem **Grundwasserleiter** gefördert und in die **Betriebswasserleitungen** eingespeist. Zur effizienten **Energieausnutzung** werden moderne **Pumpensteuerungen** eingesetzt, die die Pumpen **bedarfsorientiert ein- und ausschalten** sowie die **Fördermenge regulieren**.

Das Funktionsprinzip ist einfach und sicher: Wird eine Entnahmestelle geöffnet, schaltet die Pumpe ein. Wird die Entnahmestelle wieder geschlossen, schaltet die Pumpe wieder ab. Zudem sind die Pumpensteuerungen in der Regel mit einem integrierten Trockenlaufschutz ausgestattet, der die Pumpe bei Wassermangel abschaltet.

Moderne Pumpensteuerungen regeln die Brunnenpumpen so, dass diese das Wasser mit einem **konstanten Druck fördern**. Durch die Modulation der Drehzahl der Pumpe wird stets nur die erforderliche Leistung für die zu erbringende Leistung abgerufen. Zudem zeichnen sich diese Steuerungen dadurch aus, dass sie den **Energiebedarf senken** und die **Abnutzung der Pumpe reduzieren**.

BRUNNENWASSERNUTZUNG

eco3, 3" Basis-Paket	88
eco3, 3" Beregnungs-Paket	89
eco4 Basis-Paket	90
i4 Basis-Paket	91
eco4 Beregnungs-Paket	92
i4 Beregnungs-Paket	94
Top4 Basis-Paket 400 V	96
Top4 Basis-Paket 230 V	101
Top4 Hydraulik für Tiefbrunnenpumpen 4"	105
4" Franklin Unterwassermotor 230 V 2 Wire	108
4" Franklin Unterwassermotor 230 V 3 Wire	109
Franklin Kontrollbox SubStart für Franklin-Motoren 230 V	110
4" Franklin Unterwassermotor 400 V	111
Onematic	112
Onematic easy	113
Switchmatic 2 M und T	114
DIGIPLUS	116
Profi-Expand Outdoor	117

Die Brunnenpumpen können schnell und einfach installiert werden und sind im Inneren des Brunnens frostsicher. Der Unterwassereinbau verhindert zudem störende Betriebsgeräusche.

Da das Grundwasser in unterschiedlichen Qualitäten vorliegen kann, muss es teilweise aufbereitet werden. Damit die Notwendigkeit der Aufbereitung bestimmt werden kann, muss eine Wasseruntersuchung durchgeführt werden.

Oftmals ist das Ausfiltern von Sandpartikeln und anderen kleinen Feststoffen absolut hinreichend. Es kann jedoch auch erforderlich sein, Stoffe wie Eisen oder Mangan aus dem Wasser zu entfernen, damit keine dauerhafte Verfärbung des geförderten Wassers besteht.

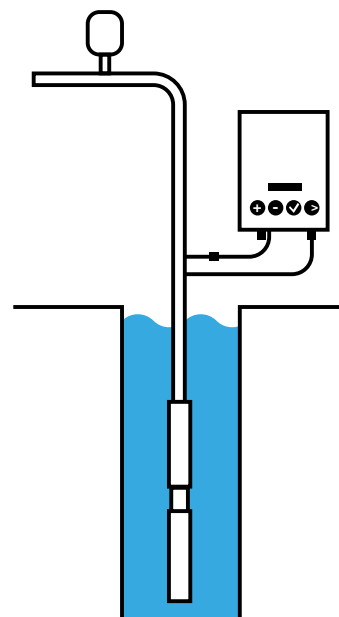

eco3, 3" Basis-Paket



- mehrstufige Unterwassermotorpumpe für Brunnen und Bohrlöcher mit Durchmesser 3" (DN 80) und größer
- mit hochwertiger Hydraulik, die bis auf die Lauf- und Leiträder vollständig aus Edelstahl gefertigt ist und zum Schutz des Pumpe-Motor-Aggregats gegen Druckschläge ein eingebautes Rückschlagventil besitzt.
- Einphasen-Unterwassermotor aus Edelstahl, der von hoher Qualität und Effizienz ist und einen guten Wirkungsgrad für geringe Betriebskosten aufweist. Der Einsatz dieses Motors bietet ein hohes Maß an Zuverlässigkeit und ist einfach und leicht zu installieren. Der Motor besitzt einen integrierten Kondensator, einen thermischen Überlastungsschutz, eine doppelte Gleitringdichtung aus Karbon und Keramik (Siliziumkarbid) und eine spezielle Membran zum Druckausgleich sowie je nach Variante eine 30 m, 40 m oder 50 m lange elektrische Anschlussleitung mit offenen Enden.
- fördert sauberes und klares Wasser mit einem Sandgehalt von bis zu 60 g/m³ aus Bohrlöchern und Brunnen. Beim Einsatz der Pumpe ist zu gewährleisten, dass eine Mindestfließgeschwindigkeit von 8 cm/s zur Kühlung des Motors besteht (ansonsten muss ein Kühlmantel verwendet werden) und die Körnung der schleifenden Partikel nicht größer als 2 mm ist sowie die Temperatur des geförderten Mediums 40 °C nicht überschreitet.
- Pumpe für Dauerbetrieb (S1) geeignet und mit einer maximalen Eintauchtiefe bis zu 70 m.

Art.-Nr.	WG	Bezeichnung	Euro
23510	21	eco3 4-40 Tiefbrunnenpumpe 3"	515,00
23515	21	eco3 4-60 Tiefbrunnenpumpe 3"	565,00
23520	21	eco3 4-80 Tiefbrunnenpumpe 3"	625,00

LIEFERUMFANG

eco3 Basis-Paket, bestehend aus:

- ✓ **Hydraulik**
- ✓ **1-Phasen-Unterwassermotor**, mit integriertem Kondensator, thermischem Überlastungsschutz und Spezialmembrane
- ✓ **Rundleitung H07RN-F je nach Variante mit 30 m, 40 m oder 50 m Länge, mit offenen Enden**

Hydraulische Daten

Art.-Nr.	23510	23515	23520
Förderhöhe maximal (Hmax)	41 m	62 m	83 m
Förderstrom maximal (Qmax)	3,6 m ³ /h		
Schutzklasse Pumpe	IP 68		
Pumpentyp	mehrstufige Unterwassermotorpumpe 3"		

Elektrische Daten

Art.-Nr.	23510	23515	23520
Spannung	1 ~ 230 V / 50 Hz (220 V - 230 V)		
Nennstrom	3,3 A	4,6 A	6 A
Motorleistung P1	590 W	890 W	1150 W
Motorleistung P2	370 W	550 W	750 W

Informationen zu
**eco3, 3" Basis-
Paket** online
anschauen:



eco3, 3" Beregnungs-Paket

- Das eco3 Beregnungspaket ist ein Komplettpaket bestehend aus eco3 Tiefbrunnenpumpe 3", Druckschalter iController plus und dem Rillenscheibenfilter DISC
- mit mehrstufiger Unterwassermotorpumpe eco3, inklusive Hydraulik und Anschlussleitung
- mit elektronischem Druckschalter iController plus, der die Pumpe druckabhängig einschaltet und strömungsabhängig mit einer Nachlaufzeit von ca. 10 Sekunden ausschaltet, der Einschaltdruck ist von 1,5 bis 3,5 bar einstellbar. Druckschalter mit Trockenlaufschutz und automatischer Reset-Fuktion zum mehrmaligen Starten nach Betriebsstörung sowie einer Gummimembrane mit Feder als kleinem Wasserpuffer, um bei kleinsten Leckagen die Pumpe vor zu häufigem Anlaufen zu schützen
- mit Rillenscheibenfilter DISC als Betriebs- und Prozesswasserfilter zur Filterung von Regen- und Brunnenwasser mit einer Filterfeinheit von bis zu 0,13 mm (130 Micron) zum Schutz der Systemkomponenten. Maximaler Durchfluss bis zu 6 m³/h

Art.-Nr.	WG	Bezeichnung	Euro
23511	21	eco3 4-40 Tiefbrunnenpumpe 3" Beregnungspaket	625,00
23516	21	eco3 4-60 Tiefbrunnenpumpe 3" Beregnungspaket	685,00
23521	21	eco3 4-80 Tiefbrunnenpumpe 3" Beregnungspaket	735,00

LIEFERUMFANG

eco3 Beregnungs-Paket, bestehend aus:

- ✓ eco3 Tiefbrunnenpumpe
- ✓ Druckschalter iController plus
- ✓ Rillenscheibenfilter DISC 100-6

Hydraulische Daten

Art.-Nr.	23511	23516	23521
Förderhöhe maximal (Hmax)	41 m	62 m	83 m
Förderstrom maximal (Qmax)	3,6 m³/h		
Anlagenhöhe max.	30 m		
Einschaltdruck	einstellbar von 1,5 bis 3,5 bar (voreingestellt 1,5 bar)		
Ausschaltströmung	< 2 Liter / Minute		
Schutzklasse Pumpe	IP 68		
Pumpentyp	mehrstufige Unterwassermotorpumpe 3"		

Elektrische Daten

Art.-Nr.	23511	23516	23521
Spannung	1 ~ 230 V / 50 Hz (220 V - 230 V)		
Nennstrom	3,3 A	4,6 A	6 A
Motorleistung P1	590 W	890 W	1150 W
Motorleistung P2	370 W	550 W	750 W



Informationen zu
eco3, 3" Beregnungs-Paket
online anschauen:



NEU



eco4 Basis-Paket

- mehrstufige Unterwassermotorpumpe für Brunnen und Bohrlöcher mit Durchmesser 4" (min. 110mm) und größer.
- besitzt eine mehrstufige 4" Hydraulik, die bis auf die Lauf- und Leiträder vollständig aus Edelstahl gefertigt ist, über schwimmende Laufräder verfügt sowie ein spezielles eingebautes Rückschlagventil besitzt. Hydraulik mit Saugsieb, einem Kabelschutz, Befestigungsösen und einem Anschlussstutzen als Gewindestutzen 1 1/4" mit IG nach ISO 228 sowie einem Motoradapter gemäß NEMA Standard. Die Laufräder sind aus POM (thermoplastischer Kunststoff mit sehr guten mechanischen Eigenschaften, vor allem einem ausgezeichneten Gleit- und Abriebverhalten) und die Leiträder aus Polycarbonat (thermoplastischer Kunststoff).
- verfügt über einen Einphasen-Asynchron-Unterwassermotor aus Edelstahl, der von hoher Qualität ist und auch unter schwierigen Lastbedingungen eingesetzt werden kann. Dieser 2-Wire Motor mit integriertem Kondensator ist für den direkten Anschluss an das 1-Phasen-Netz konzipiert (kein Anlaufgerät notwendig). Der Motor besitzt eine Gleitringdichtung aus Karbon und Keramik zur Abdichtung der Motorwelle, eine Ölfüllung mit Speiseöl (Nr. 10 Lebensmittelöl), Anschlussleitung als Rundkabel 30m (3-60) oder 40 m (6-70) mit offenen Enden sowie eine Spezialmembrane aus NBR zum Druckausgleich im Motor. Der Motor sollte nicht mehr als maximal 20 gleichmäßig verteilte Starts und Stopps pro Stunde leisten, er hat eine Spannung von 220 V bis 240 V bei 50 Hz im Netz, ist für Dauerbetrieb (S1) geeignet und besitzt einen thermischen Überlastungsschutz
- fördert sauberes und klares Wasser mit einem Sandgehalt (Körnung nicht größer als 2mm) von bis zu 120 gr/m³ aus Bohrlöchern und Brunnen. Beim Einsatz der Pumpe muss garantiert sein, dass eine Mindestfließgeschwindigkeit von 8 cm/s zur Kühlung des Motors besteht.
- eignet sich besonders gut zur Wasserversorgung mit Betriebswasser aus Brunnen und Bohrlöchern im privaten Bereich oder bei Kleingewerbe für diverse Anwendungen wie der Gartenbewässerung oder Beregnung und der Haus- oder Nutzwasserversorgung.

Informationen
zu **eco4**
online
anschauen:



Art.-Nr.	WG	Bezeichnung	Euro
23085	23	eco4 3-60 Tiefbrunnenpumpe 4"	440,00
23086	23	eco4 6-70 Tiefbrunnenpumpe 4"	525,00

Hydraulische Daten

Art.-Nr.	23085	23086
Förderhöhe maximal (Hmax)	58 m	74 m
Förderstrom maximal (Qmax)	3,6 m ³ /h	6,5 m ³ /h
Schutzklasse Pumpe	IP X8	
Pumpentyp	mehrstufige Unterwassermotorpumpe	

Elektrische Daten

Art.-Nr.	23085	23086
Spannung	1 ~ 230 V / 50 Hz (220 V - 230 V)	
Nennstrom	4,2 A	8,3 A
Motorleistung P1	800 W	1150 W
Motorleistung P2	370 W	750 W

i4 Basis-Paket

- mehrstufige Hocheffizienz-Unterwassermotorpumpe für den Betrieb in Brunnen und Bohrlöchern mit einem Durchmesser von 4" (DN 100) oder größer geeignet
- mit hochwertiger Top4-Hydraulik von Franklin
 - bis auf Lauf- und Leiträder vollständig aus Edelstahl gefertigt
 - verfügt über eine bessere Leistung und höhere Langlebigkeit durch selbst zentrierende Laufräder
 - ein Rückschlagventil sorgt für den Schutz des Pumpe-Motor-Aggregats gegen "Durchschlag"
 - mit 1-Phasen Franklin-Unterwassermotor aus Edelstahl für höchste Qualitätsansprüche und hohen Wirkungsgrad für geringe Betriebskosten
 - mit verschleißfreiem, wassergeschmiertem Radial- und Axiallager für einen langlebigen und 100 % wartungsfreien Betrieb.
 - mit FES93-Füllung zur Vermeidung einer Kontaminierung des Brunnens
 - hermetisch vergossene Motorwicklung
 - Flachkabel
- sehr hochwertiger und spezieller 2-Wire Motor für den direkten Anschluss an das 1-Phasen-Netz. Durch integrierte Startkomponenten und Rüttelfunktion bei blockierter Pumpe, erhalten Sie einen wartungsfreien und langlebigen Antrieb mit minimalem Installationsaufwand. Besonderheiten: Kein Anlaufgerät erforderlich, Blitzschutz und Überlastschutz im Motor integriert, automatische Rückstellung des im Motor integrierten Überlastschalters sowie Rüttelfunktion bei blockierter Pumpe
- fördert sauberes und klares Wasser mit einem Sandgehalt von bis zu 100 g/m³ aus Bohrlöchern und Brunnen. Beim Einsatz der Pumpe ist zu gewährleisten, dass eine Mindestfließgeschwindigkeit von 8 cm/s zur Kühlung des Motors besteht (ansonsten muss ein Kühlmantel verwendet werden). Die Körnung der schleifenden Partikel darf nicht größer als 2 mm sein und die Temperatur des geförderten Mediums 30 °C nicht überschreiten.
- Pumpe für Dauerbetrieb (S1) geeignet und mit einer maximalen Eintauchtiefe bis zu 150 m



Art.-Nr.	WG	Bezeichnung	Euro
23180	23	i4 4-45 Basis-Paket 2W 230V	745,00
23181	23	i4 4-70 Basis-Paket 2W 230V	840,00
23182	23	i4 4-90 Basis-Paket 2W 230V	945,00
23183	23	i4 6-45 Basis-Paket 2W 230V	780,00
23184	23	i4 6-60 Basis-Paket 2W 230V	885,00
23185	23	i4 6-90 Basis-Paket 2W 230V	1.050,00
23186	23	i4 10-50 Basis-Paket 2W 230V	985,00

Informationen zu i4 Basis-Paket online anschauen:

LIEFERUMFANG

i4 Basis-Paket 230 V, bestehend aus:

- ✓ **Hydraulik mit Filtersieb**, Anschlussstutzen als Gewindestutzen 1 1/4" oder 2" (ISO 228) und Befestigungsösen aus Edelstahl
- ✓ **1-Phasen Franklin-Unterwassermotor** mit Motorschutz, 4" Nema-Flansch und Spezialmembrane
- ✓ **austauschbarem, trinkwassergeeignetem Flachkabel** 20 m, 30 m oder 40 m

Hydraulische Daten

Art.-Nr.	23180	23181	23182	23183	23184	23185	23186
Förderhöhe maximal (Hmax)	47 m	67 m	94 m	45 m	64 m	89 m	53 m
Förderstrom maximal (Qmax)	3,6 m ³ /h	3,6 m ³ /h	3,6 m ³ /h	6 m ³ /h	6 m ³ /h	6 m ³ /h	9,5 m ³ /h
Schutzklasse Pumpe	IP 68						
Pumpentyp	Brunnenpumpe						

Elektrische Daten

Art.-Nr.	23180	23181	23182	23183	23184	23185	23186
Spannung	1 ~ 230 V / 50 Hz (220 V - 230 V)						
Nennstrom	4,1 A	5,8 A	7,3 A	5,8 A	7,3 A	10,8 A	10,8 A
Motorleistung P1	680 W	970 W	1260 W	970 W	1260 W	1810 W	1810 W
Motorleistung P2	370 W	550 W	750 W	550 W	750 W	1100 W	1100 W

NEU



eco4 Beregnungs-Paket

- Komplettpaket bestehend aus einer Hocheffizienz-Unterwassermotorpumpe für Brunnen und Bohrlöcher mit Durchmesser 4" (DN 100) und größer, einer elektronischen Pumpensteuerung und einem speziellen Betriebswasserfilter
- mit mehrstufiger Unterwassermotorpumpe 4", bestehend aus einer Edelstahl-Hydraulik, einem 1-Phasen-Unterwassermotor und Unterwasserkabel, Hydraulik und Motor nach Nema-Standard und mittels Kupplung direkt verbunden
- Hydraulik ist eine mehrstufige Edelstahlhydraulik, welche bis auf die Lauf- und Leiträder vollständig aus Edelstahl gefertigt ist und für eine bessere Leistung und eine höhere Langlebigkeit gegen Abnutzung über selbst zentrierende Laufräder verfügt, sowie zum Schutz des Pumpe-Motor-Aggregats gegen "Durchschlag" ein spezielles eingebautes Rückschlagventil besitzt. Laufräder aus POM (thermoplastischer Kunststoff) mit sehr guten mechanischen Eigenschaften, vor allem einem ausgezeichneten Gleit- und Abriebverhalten und mit Leiträdern aus Polycarbonat (thermoplastischer Kunststoff)
- 1-Phasen Franklin-Unterwassermotor für einen langlebigen und 100% wartungsfreien Betrieb. Mit Speiseöl Nr.10, zur Vermeidung einer Kontaminierung des Brunnens, einer Spannung von 220 V - 240 V bei einer Frequenz von 50 Hz im Netz sowie 30 m oder 40 m Anschlussleitung. Der hochwertige und spezielle 2-Wire Motor ist für den direkten Anschluss an das 1-Phasen-Netz konzipiert. Durch einen integrierten Kondensator erhalten Sie einen wartungsfreien und langlebigen Antrieb mit minimalem Installationsaufwand
- mit elektronischer Pumpensteuerung, die das System steuert und überwacht und das automatische Ein- und Ausschalten einer Pumpe entweder über eine Drucksteuerung mit druckabhängiger Ein- und Ausschaltung oder alternativ über einen Ein-/Aus-Modus, bei dem zwar druckabhängig ein- aber strömungsabhängig ausgeschaltet wird. Bei der Steuerung ist der Einschaltdruck von 0,5 -7 bar und der Ausschaltdruck von 1-8 bar einstellbar und im EIN-AUS-Modus schaltet die Pumpe bei einem Durchfluss von < 2,5 Liter / Minute das System ab. Die Steuerung verfügt des Weiteren über einen Überstromschutz, einen Trockenlaufschutz, eine automatische Reset-Funktion sowie einen speziellen Membran-Feder-Speicher und ein integriertes Rückschlagventil
- mit Rillenscheibenfilter DISC als Betriebs- und Prozesswasserfilter zur Reinigung von Regen- und Brunnenwasser mit einer Filterfeinheit von bis zu 0,13 mm (130 Micron) zum Schutz der Systemkomponenten der Wasserversorgungsanlage und vor Funktionsstörungen
- fördert sauberes und klares Wasser mit einem Sandgehalt von bis zu 120 gr/m³ aus Bohrlöchern und Brunnen. Beim Einsatz der Pumpe ist zu gewährleisten, dass eine Mindestfließgeschwindigkeit von 8cm/s zur Kühlung des Motors besteht (ansonsten muss ein Kühlmantel verwendet werden) und die Körnung der schleifenden Partikel nicht größer als 2 mm ist sowie die Temperatur des geförderten Mediums 35 °C nicht überschreitet. Die Pumpe ist für Dauerbetrieb geeignet mit einer maximalen Eintauchtiefe bis zu 70 m
- optimal geeignet ist die Pumpe zur Nutzwasserförderung aus Brunnen und Bohrlöchern (Brunnenwasserförderung)

Mehr
Infos online:



Art.-Nr.	WG	Bezeichnung	Euro
23087	23	eco4 3-60 Beregnungs-Paket 4"	625,00
23088	23	eco4 6-70 Beregnungs-Paket 4"	725,00

LIEFERUMFANG

Beregnungspaket-Paket eco4 bestehend aus:

- ✓ 1. eco4 Tiefbrunnenpumpe mit
 - a) Edelstahlhydraulik mit Filtersieb, Rückschlagventil, Gewindestutzen 1 1/4" und Befestigungsösen
 - b) 1-Phasen-Unterwassermotor mit Speiseölfüllung Nr. 10 sowie integriertem Kondensator und thermischem Überlastungsschutz
 - c) Anschlusskabel als Rundkabel H07RN-F mit offenen Enden in 30m (3-55) oder 40m (6-70)
- ✓ 2. elektronischer Pumpensteuerung "DigiPlus" mit
 - a) LCD-Display mit integriertem digitalen Manometer (Bar-Anzeige) sowie Bedienfeld mit verschiedenen Tasten zur Eingabemöglichkeit
 - b) integriertem Rückschlagventil
 - c) Membran-Feder-Schlagdämpfer (50ccm)
- ✓ 3. Rillenscheibenfilter DISC 100-10 aus Kunststoff mit Anschlussgewinde 1 1/4" AG

Hydraulische Daten

Art.-Nr.	23087	23088
Förderhöhe maximal (Hmax)	58 m	74 m
Förderstrom maximal (Qmax)	3,6 m³/h	6,5 m³/h
Schutzklasse Pumpe	IP X8	
Pumpentyp	mehrstufige Unterwassermotorpumpe	

Elektrische Daten

Art.-Nr.	23087	23088
Spannung	1 ~ 230 V / 50 Hz (220 V - 230 V)	
Nennstrom	4,2 A	8,3 A
Motorleistung P1	800 W	1150 W
Motorleistung P2	370 W	750 W

i4 Beregnungs-Paket



- Komplettpaket bestehend aus einer Hocheffizienz-Unterwassermotorpumpe für Brunnen und Bohrlöcher mit Durchmesser 4" (DN 100) und größer, einer elektronischen Pumpensteuerung und einem speziellen Betriebswasserfilter
- mit mehrstufiger Unterwassermotorpumpe 4", bestehend aus einer Edelstahl-Hydraulik, einem 1-Phasen-Unterwassermotor und Unterwasserkabel, Hydraulik und Motor nach Nema-Standard und mittels Kupplung direkt verbunden
- die Hydraulik ist eine mehrstufige, hochwertige 4" Franklin-Edelstahlhydraulik, welche bis auf die Lauf- und Leiträder vollständig aus Edelstahl gefertigt ist und für eine bessere Leistung und eine höhere Langlebigkeit gegen Abnutzung über selbst zentrierende Laufräder verfügt sowie zum Schutz des Pumpe-Motor-Aggregats gegen "Durchschlag" ein spezielles eingebautes Rückschlagventil besitzt. Optimierte hydraulische Komponenten garantieren einen hohen Gesamtwirkungsgrad wodurch der Energieverbrauch reduziert wird und das Pumpsystem kosteneffizienter arbeitet
- 1-Phasen Franklin-Unterwassermotor aus Edelstahl für höchste Qualitätsansprüche und hohen Wirkungsgrad für geringe Betriebskosten. Besitzt ein verschleißfreies, wassergeschmiertes Radial- und Axiallager für einen langlebigen und 100% wartungsfreien Betrieb. Mit FES93-Füllung zur Vermeidung einer Kontaminierung des Brunnens und einer hermetisch vergossenen Motorwicklung sowie einem Flachkabel. Motor mit einer Spannung von 220V - 230V bei einer Frequenz von 50 Hz im Netz. Der hochwertige und spezielle 2-Wire Motor ist für den direkten Anschluss an das 1-Phasen-Netz konzipiert, durch integrierte Startkomponenten (kein Kondensator nötig) und Rüttelfunktion bei blockierter Pumpe, erhalten Sie einen wartungsfreien und langlebigen Antrieb mit minimalem Installationsaufwand. Besonderheiten: Kein Anlaufgerät erforderlich, Blitzschutz und Überlastschutz im Motor integriert, automatische Rückstellung des im Motor integrierten Überlastschalters sowie Rüttelfunktion bei blockierter Pumpe
- mit elektronischer Pumpensteuerung, die das System steuert und überwacht und das automatische Ein- und Ausschalten einer Pumpe entweder über eine Drucksteuerung mit druckabhängiger Ein- und Ausschaltung oder alternativ über einen Ein-/Aus-Modus, bei dem zwar druckabhängig ein- aber strömungsabhängig ausgeschaltet wird. Bei der Steuerung ist der Einschaltdruck von 0,5 - 7 bar und der Ausschaltdruck von 1-8 bar einstellbar und im EIN-AUS-Modus schaltet die Pumpe bei einem Durchfluss von < 2,5 Liter / Minute das System ab. Die Steuerung verfügt des Weiteren über einen Überstromschutz, einen Trockenlaufschutz, eine automatische Reset-Funktion sowie einen speziellen Membran-Feder-Speicher und ein integriertes Rückschlagventil
- mit Rillenscheibenfilter DISC als Betriebs- und Prozesswasserfilter zur Reinigung von Regen- und Brunnenwasser mit einer Filterfeinheit von bis zu 0,13mm (130 Micron) zum Schutz der Systemkomponenten der Wasserversorgungsanlage und vor Funktionsstörungen
- fördert sauberes und klares Wasser mit einem Sandgehalt von bis zu 100 g/m³ aus Bohrlöchern und Brunnen. Beim Einsatz der Pumpe ist zu gewährleisten, dass eine Mindestfließgeschwindigkeit von 8cm/s zur Kühlung des Motors besteht (ansonsten muss ein Kühlmantel verwendet werden) und die Körnung der schleifenden Partikel nicht größer als 2mm ist sowie die Temperatur des geförderten Mediums 30°C nicht überschreitet. Pumpe für Dauerbetrieb geeignet und mit einer maximalen Eintauchtiefe bis zu 150 m
- Optimal geeignet ist die Pumpe zur Trinkwasser- oder Nutzwasserförderung aus Brunnen und Bohrlöchern (Brunnenwasserförderung), Wasserförderung aus Fluß- oder Seewasser sowie zum Betrieb als Druckerhöhungsanlage und Grundwasserwärmeanlage

Mehr
Infos online:



Art.-Nr.	WG	Bezeichnung	Euro
23191	23	i4 4-70 Beregnungs-Paket 2W 230V	1.015,00
23193	23	i4 6-60 Beregnungs-Paket 2W 230V	1.125,00
23195	23	i4 6-90 Beregnungs-Paket 2W 230V	1.230,00

LIEFERUMFANG

Beregnungspaket-Paket i4 2W 230V bestehend aus:

✓ 1. i4 Basis-Paket mit

- a) Edelstahlhydraulik (Top4) mit Filtersieb, Rückschlagventil, Gewindestutzen 1 1/4" und Befestigungsösen
- b) 1-Phasen-Unterwassermotor (Franklin Unterwassermotor 230V 2W) mit FES93-Füllung und Start-Stop-Elektronik
- c) austauschbarem trinkwassergeeignetem Flachkabel 30m oder 40m

✓ 2. elektronischer Pumpensteuerung "DigiPlus" mit

- a) LCD-Display mit integriertem digitalen Manometer (Bar-Anzeige) sowie Bedienfeld mit verschiedenen Tasten zur Eingabemöglichkeit
- b) integriertem Rückschlagventil
- c) Membran-Feder-Schlagdämpfer (50 ccm)

✓ 3. Rillenscheibenfilter DISC 100-10 aus Kunststoff mit Anschlussgewinde 1 1/4" AG

Hydraulische Daten

Art.-Nr.	23191	23193	23195
Förderhöhe maximal (Hmax)	67 m	64 m	89 m
Förderstrom maximal (Qmax)	3,6 m³/h	6,0 m³/h	6,0 m³/h
Pumpentyp	mehrstufige Hocheffizienz-Unterwassermotorpumpe		

Elektrische Daten

Art.-Nr.	23191	23193	23195
Spannung	1 ~ 230 V / 50 Hz (220 V - 230 V)		
Nennstrom	5,8 A	7,3 A	10,8 A
Motorleistung P1	970 W	1260 W	1810 W
Motorleistung P2	550 W	750 W	1100 W

Top4 Basis-Paket 400 V

Die Top4 ist eine mehrstufige Hocheffizienz-Unterwassermotorpumpe für Brunnen und Bohrlöcher mit Durchmesser 4" (DN 100) und größer, bestehend aus einer Edelstahl-Hydraulik mit Filtersieb (Top4 Hydraulik), 3-Phasen-Unterwassermotor (4" Franklin Unterwassermotor SS oder HT) und Doppelsteckerkabel. Hydraulik und Motor nach Nema-Standard und sind mittels Kupplung direkt verbunden.

Die Top4 Hydraulik ist ein hochwertiges Franklin-Produkt, das bis auf die Lauf- und Leiträder vollständig aus Edelstahl gefertigt ist und für eine bessere Leistung und eine höhere Langlebigkeit gegen Abnutzung über selbst zentrierende Laufäder verfügt sowie zum Schutz des Pumpe-Motor-Aggregats gegen "Durchschlag" ein spezielles eingebautes Rückschlagventil besitzt. Optimierte hydraulische Komponenten garantieren einen hohen Gesamtwirkungsgrad wodurch der Energieverbrauch reduziert wird und das Pumpsystem kosteneffizienter arbeitet. Außerdem besitzt die Hydraulik ein Saugsieb, einen Kabelschutz, Befestigungsösen und einen Anschlussstutzen als Gewindestutzen 1 1/4" (für Top4 4-, 5- und 6- ...) oder 2" nach ISO 228 sowie einen Motoradapter gemäß NEMA Standard.

Die Laufräder aus Polycarbonat sind bis zur Top4 12-x radiale Laufräder (d. h. Laufradflügel im rechten Winkel zum Laufrad für bessere Druckverhältnisse) und bei der Top4 16-x und 24-x finden sich semiaxiale Laufräder (für bessere Volumenleistung). Die Hydraulik kann permanent vertikal und horizontal betrieben werden und die Drehrichtung ist gegen den Uhrzeigersinn. Das Fördermedium darf chemisch und mechanisch nicht aggressiv sein, der Wassertemperaturbereich muss zwischen 0 °C bis 40 °C liegen und die max. zulässige Menge an Sand beträgt 100 gr/m³ mit einer Körnung von max. 2 mm.

Dreiphasen Franklin-Unterwassermotor aus Edelstahl, der von höchster Qualität ist und ein Maximum an Lebensdauer und höchster Effizienz auch unter schwierigsten Lastbedingungen bietet sowie einen hohen Wirkungsgrad für geringe Betriebskosten garantiert. Der Motor ist mit verschleißfreien, wassergeschmierten Radial- und Axiallagern für einen langlebigen und 100 % wartungsfreien Betrieb ausgestattet. Eine FES93-Füllung (Frostschutz) dient der Vermeidung einer Kontamination des Brunnens und ermöglicht eine Lagertemperatur von bis zu -15 °C. Der Motor verfügt über eine thermisch vergossene Motorwicklung, eine kriechstromfeste Statorisolierung, ein 316SS Statorgehäuse und eine spezielle Steckverbindung (Water-Bloc) für ein austauschbares Motorkabel. Der Motor verfügt über einen Motorschutz als thermischen Auslöser nach EN 60947-4-1. Bei Betrieb mit einem Frequenzumrichter ist darauf zu achten, dass die Grenzwerte von mindestens 30 Hz und maximal 60 Hz nicht über- oder unterschritten werden. Die Motoren bis 3 kw (SS: Super Stainless Steel) verfügen über ein Drucklager bis zu 4000 N Drucklast, die Motoren von 4 kw - 7,5 kw (HT: High Trust) sogar über ein verstärktes Drucklager, welches bis zu 6500 N Drucklast geeignet ist. Eine Spezialmembrane sorgt für Druckausgleich im Motor. Der Motor verfügt über einen 4" NEMA-Flansch zur Kombination mit einer Hydraulik und verschiedene Zulassungen für den Einsatz im Trinkwasser. Beim Einsatz muss garantiert sein, dass eine Mindestfließgeschwindigkeit von 8 cm/s zur Kühlung des Motors besteht (ansonsten muss ein Kühlmantel verwendet werden) und die Temperatur des geförderten Mediums und die Umgebungstemperatur nicht höher als +30 °C sind. Nicht mehr als maximal 20 gleichmäßig verteilte Starts und Stopps pro Std. bei 60 Sekunden Ein/Aus-Zeit sollte der Motor leisten. Es handelt sich um einen 3-phasigen Motor mit einer Spannung von 380 V - 415 V bei einer Frequenz von 50 Hz im Netz. Motor für Dauerbetrieb geeignet, die maximale Eintauchtiefe beträgt 150 m. Bei laufender Pumpe muss der Druckstutzen mindestens 1 m unter dem niedrigsten dynamischen Wasserspiegel eingetaucht sein. Deshalb ist der Einbau einer Trockenlaufschutzvorrichtung zu empfehlen, die die Pumpe stoppt, wenn der Wasserstand unter diesen Grenzwert fällt. Der Mindestabstand zwischen der Position der Pumpe und dem Brunnenboden muss verhindern, dass sich weder Schlamm noch Sand um den Motor ansammeln können und damit möglicherweise eine Überhitzung verursacht wird. Die Pumpe kann in waagerechter Position eingebaut werden, allerdings muss die Pumpe dann mit der Achse mindestens 0,5 m über dem Boden installiert werden. Außerdem muss ein zusätzliches Rückschlagventil zur Garantie der Dichtigkeit montiert und die Anlage so eingerichtet werden, dass die Luft beim Start leicht entweichen kann. Es empfiehlt sich in waagerechter Position ein Neigungswinkel von mindestens +5 Grad (Wellenende nach oben), um das Radiallager zu entlasten und die Lebensdauer der Pumpe zu verlängern.

Die Ansaugung des Wassers erfolgt über ein Filtersieb zwischen Hydraulik und Motor der Pumpe. Durch die entstehende Strömung erfolgt die Kühlung des Motors. Die Top4 erfüllt die Vorgaben der seit 01.01.2012 gültigen EU-Richtlinie 547/2012. Optimal geeignet ist die Pumpe zur Trinkwasser- oder Nutzwasserförderung aus Brunnen und Bohrlöchern (Brunnenwasserförderung), Wasserförderung aus Fluss- oder Seewasser sowie zum Betrieb als Druckerhöhungsanlage und Grundwasserwärmeanlage.

LIEFERUMFANG

Top4 Basis-Paket 400 V, bestehend aus:

- ✓ **Hydraulik mit Filtersieb**, Anschlussstutzen als Gewindestutzen 1 1/4" (ISO 228), integriertes Rückschlagventil und Befestigungsösen aus Edelstahl
- ✓ **3-Phasen Franklin-Unterwassermotor** mit Motorschutz, 4" Nema-Flansch und Spezialmembrane
- ✓ **austauschbarem, trinkwassergeeignetem Doppelsteckerkabel** 1,5 m oder 2,5 m (je nach Pumpentyp) zur einfachen und schnellen Verlängerung mit einem Verlängerungskabel-Set / Termination-Kit

Top4 – 4 Basis-Paket 400 V

Art.-Nr.	WG	Bezeichnung	Euro
23601	23	Top4 4-45 Basis Paket 400 V	710,00
23603	23	Top4 4-70 Basis Paket 400 V	740,00
23605	23	Top4 4-90 Basis Paket 400 V	795,00
23607	23	Top4 4-140 Basis Paket 400 V	905,00
23104	23	Top4 4-190 Basis-Paket 400 V	1.035,00
23611	23	Top4 4-250 Basis Paket 400 V	1.265,00

Hydraulische Daten

Art.-Nr.	23601	23603	23605	23607	23104	23611
Förderhöhe maximal (Hmax)	47 m	67 m	94 m	133 m	189 m	259 m
Förderstrom maximal (Qmax)	3,6 m³/h					
Schutzklasse Pumpe	IP 68					
Pumpentyp	Brunnenpumpe					

Elektrische Daten

Art.-Nr.	23601	23603	23605	23607	23104	23611
Spannung	3 ~ 400 V / 50 Hz (380 V - 415 V)					
Nennstrom	1,1 A	1,6 A	2,0 A	2,8 A	3,9 A	5,5 A
Motorleistung P1	560 W	820 W	1065 W	1515 W	2105 W	2935 W
Motorleistung P2	370 W	550 W	750 W	1100 W	1500 W	2200 W



Mehr Infos online:



Top4 – 5 Basis-Paket 400 V

Art.-Nr.	WG	Bezeichnung	Euro
23108	23	Top4 5-50 Basis-Paket 400 V	720,00
23109	23	Top4 5-70 Basis-Paket 400 V	770,00
23110	23	Top4 5-100 Basis-Paket 400 V	875,00
23111	23	Top4 5-140 Basis-Paket 400 V	990,00
23112	23	Top4 5-205 Basis-Paket 400 V	1.190,00
23113	23	Top4 5-260 Basis-Paket 400 V	1.400,00

Hydraulische Daten

Art.-Nr.	23108	23109	23110	23111	23112	23113
Förderhöhe maximal (Hmax)	45 m	70 m	104 m	140 m	205 m	257 m
Förderstrom maximal (Qmax)	4,5 m³/h					
Schutzklasse Pumpe	IP 68					
Pumpentyp	Brunnenpumpe					

Elektrische Daten

Art.-Nr.	23108	23109	23110	23111	23112	23113
Spannung	3 ~ 400 V / 50 Hz (380 V - 415 V)					
Nennstrom	1,6 A	2 A	2,8 A	3,9 A	5,5 A	7,5 A
Motorleistung P1	820 W	1065 W	1515 W	2105 W	2935 W	4000 W
Motorleistung P2	550 W	750 W	1100 W	1500 W	2200 W	3000 W



Mehr Infos online:





Top4 – 6 Basis-Paket 400 V

Art.-Nr.	WG	Bezeichnung	Euro
23630	23	Top4 6-30 Basis Paket 400 V	705,00
23632	23	Top4 6-45 Basis Paket 400 V	745,00
23634	23	Top4 6-60 Basis Paket 400 V	785,00
23636	23	Top4 6-90 Basis Paket 400 V	885,00
23638	23	Top4 6-120 Basis Paket 400 V	1.000,00
23640	23	Top4 6-170 Basis Paket 400 V	1.210,00
23122	23	Top4 6-230 Basis Paket 400 V	1.430,00
23123	23	Top4 6-280 Basis-Paket 400 V	1.835,00

Hydraulische Daten

Art.-Nr.	23630	23632	23634	23636	23638	23640	23122	23123
Förderhöhe maximal (Hmax)	25 m	45 m	64 m	89 m	114 m	170 m	222 m	278 m
Förderstrom maximal (Qmax)	6 m³/h							
Schutzklasse Pumpe	IP 68							
Pumpentyp	Brunnenpumpe							

Elektrische Daten

Art.-Nr.	23630	23632	23634	23636	23638	23640	23122	23123
Spannung	3 ~ 400 V / 50 Hz (380 V - 415 V)							
Nennstrom	1,1 A	1,6 A	2 A	2,8 A	3,9 A	5,5 A	7,5 A	9,9 A
Motorleistung P1	560 W	820 W	1065 W	1515 W	2105 W	2935 W	4000 W	5280 W
Motorleistung P2	370 W	550 W	750 W	1100 W	1500 W	2200 W	3000 W	4000 W

Mehr
Infos online:



Top4 – 10 Basis-Paket 400 V

Art.-Nr.	WG	Bezeichnung	Euro
23650	23	Top4 10-40 Basis Paket 400 V	815,00
23127	23	Top4 10-50 Basis-Paket 400 V	855,00
23654	23	Top4 10-80 Basis Paket 400 V	995,00
23656	23	Top4 10-110 Basis Paket 400 V	1.200,00
23658	23	Top4 10-150 Basis Paket 400 V	1.415,00
23660	23	Top4 10-200 Basis-Paket 400 V	2.005,00
23132	23	Top4 10-270 Basis-Paket 400 V	2.195,00

Hydraulische Daten

Art.-Nr.	23650	23127	23654	23656	23658	23660	23132
Förderhöhe maximal (Hmax)	36 m	53 m	77 m	110 m	150 m	200 m	270 m
Förderstrom maximal (Qmax)	9,5 m³/h						
Schutzklasse Pumpe	IP 68						
Pumpentyp	Brunnenpumpe						

Elektrische Daten

Art.-Nr.	23650	23127	23654	23656	23658	23660	23132
Spannung	3 ~ 400 V / 50 Hz (380 V - 415 V)						
Nennstrom	2 A	2,8 A	3,9 A	5,5 A	7,5 A	9,9 A	12,6 A
Motorleistung P1	1065 W	1515 W	2105 W	2935 W	4000 W	5280 W	7070 W
Motorleistung P2	750 W	1100 W	1500 W	2200 W	3000 W	4000 W	5500 W

Mehr
Infos online:



Top4 – 12 Basis-Paket 400 V

Art.-Nr.	WG	Bezeichnung	Euro
23135	23	Top4 12-40 Basis-Paket 400 V	835,00
23667	23	Top4 12-60 Basis Paket 400 V	950,00
23669	23	Top4 12-90 Basis Paket 400 V	1.160,00
23671	23	Top4 12-115 Basis Paket 400 V	1.350,00
23673	23	Top4 12-150 Basis-Paket 400 V	1.875,00
23675	23	Top4 12-210 Basis Paket 400 V	2.035,00
23141	23	Top4 12-280 Basis-Paket 400 V	2.600,00



Hydraulische Daten

Art.-Nr.	23135	23667	23669	23671	23673	23675	23141
Förderhöhe maximal (Hmax)	38 m	57 m	88 m	113 m	153	210	277
Förderstrom maximal (Qmax)	12 m³/h						
Schutzklasse Pumpe	IP 68						
Pumpentyp	Brunnenpumpe						

Elektrische Daten

Art.-Nr.	23135	23667	23669	23671	23673	23675	23141
Spannung	3 ~ 400 V / 50 Hz (380 V - 415 V)						
Nennstrom	2,8 A	3,9 A	5,5 A	7,5 A	9,9 A	12,6 A	17,1 A
Motorleistung P1	1515 W	2105 W	2935 W	4000 W	5280 W	7070 W	9596 W
Motorleistung P2	1100 W	1500 W	2200 W	3000 W	4000 W	5500 W	7500 W

Mehr Infos online:



Top4 – 16 Basis-Paket 400 V

Art.-Nr.	WG	Bezeichnung	Euro
23144	23	Top4 16-30 Basis-Paket 400 V	875,00
23145	23	Top4 16-40 Basis-Paket 400 V	990,00
23146	23	Top4 16-60 Basis-Paket 400 V	1.225,00
23147	23	Top4 16-80 Basis-Paket 400 V	1.430,00
23148	23	Top4 16-110 Basis-Paket 400 V	1.865,00
23149	23	Top4 16-150 Basis-Paket 400 V	2.225,00
23150	23	Top4 16-190 Basis-Paket 400 V	2.855,00



Hydraulische Daten

Art.-Nr.	23144	23145	23146	23147	23148	23149	23150
Förderhöhe maximal (Hmax)	30	42	64	82	107	150	194
Förderstrom maximal (Qmax)	16 m³/h						
Schutzklasse Pumpe	IP 68						
Pumpentyp	Brunnenpumpe						

Elektrische Daten

Art.-Nr.	23144	23145	23146	23147	23148	23149	23150
Spannung	3 ~ 400 V / 50 Hz (380 V - 415 V)						
Nennstrom	2,8 A	3,9 A	5,5 A	7,5 A	9,9 A	12,6 A	17,1 A
Motorleistung P1	1515 W	2105 W	2935 W	4000 W	5280 W	7070 W	9596 W
Motorleistung P2	1100 W	1500 W	2200 W	3000 W	4000 W	5500 W	7500 W

Mehr Infos online:



Top4 – 24 Basis-Paket 400 V



Art.-Nr.	WG	Bezeichnung	Euro
23153	23	Top4 24-50 Basis-Paket 400 V	1.195,00
23154	23	Top4 24-60 Basis-Paket 400 V	1.410,00
23155	23	Top4 24-70 Basis-Paket 400 V	1.800,00
23156	23	Top4 24-90 Basis-Paket 400 V	2.150,00
23157	23	Top4 24-120 Basis-Paket 400 V	2.835,00

Hydraulische Daten

Art.-Nr.	23153	23154	23155	23156	23157
Förderhöhe maximal (Hmax)	46	58	69	92	121
Förderstrom maximal (Qmax)	24 m³/h				
Schutzklasse Pumpe	IP 68				
Pumpentyp	Brunnenpumpe				

Elektrische Daten

Art.-Nr.	23153	23154	23155	23156	13157
Spannung	3 ~ 400 V / 50 Hz (380 V - 415 V)				
Nennstrom	5,5 A	7,5 A	9,9 A	12,6 A	17,1 A
Motorleistung P1	2935 W	4000 W	5280 W	7070 W	9596 W
Motorleistung P2	2200 W	3000 W	4000 W	5500 W	7500 W

Mehr
Infos online:



Top4 Basis-Paket 230 V

- mehrstufige Hocheffizienz-Unterwassermotorpumpe für den Betrieb in Brunnen und Bohrlöcher mit einem Durchmesser von 4" (DN 100) oder größer geeignet
- mit hochwertiger Top4-Hydraulik von Franklin, die bis auf die Lauf- und Leiträder vollständig aus Edelstahl gefertigt ist und für eine bessere Leistung und eine höhere Langlebigkeit gegen Abnutzung über selbst zentrierende Laufräder verfügt sowie zum Schutz des Pumpe-Motor-Aggregats gegen "Durchschlag" ein spezielles eingebautes Rückschlagventil besitzt. Optimierte hydraulische Komponenten garantieren einen hohen Gesamtwirkungsgrad wodurch der Energieverbrauch reduziert wird und das Pumpsystem kosteneffizienter arbeitet
- mit 1-Phasen Franklin-Unterwassermotor aus Edelstahl für höchste Qualitätsansprüche und hohem Wirkungsgrad für geringe Betriebskosten. Besitzt ein verschleißfreies, wassergeschmiertes Radial- und Axiallager für einen langlebigen und 100 % wartungsfreien Betrieb. Mit FES93-Füllung zur Vermeidung einer Kontaminierung des Brunnens und einer hermetisch vergossenen Motorwicklung sowie einem tauschbaren trinkwassergeeigneten Flachkabel mit Steckverbindung an beiden Enden. Motor mit einer Spannung von 220 V - 230 V bei einer Frequenz von 50 Hz im Netz
- mit SubStartSC für maximale Leistung und garantiertem Motorschutz. Der Motor verfügt über keinen internen Kondensator, des wegen inklusive SubStart SC als Kontrollbox und Anlaufgerät für Unterwassermotoren mit integriertem Kondensator
 - fördert sauberes und klares Wasser mit einem Sandgehalt von bis zu 100 g/m³ aus Bohrlöchern und Brunnen. Beim Einsatz der Pumpe ist zu gewährleisten, dass eine Mindestfließgeschwindigkeit von 8 cm/s zur Kühlung des Motors besteht (ansonsten muss ein Kühlmantel verwendet werden) und die Körnung der schleifenden Partikel nicht größer als 2 mm ist sowie die Temperatur des geförderten Mediums 30 °C nicht überschreitet
- Pumpe für Dauerbetrieb geeignet und mit einer maximalen Eintauchtiefe bis zu 150 m

LIEFERUMFANG

Top4 Basis-Paket 230 V, bestehend aus:

- ✓ **Hydraulik mit Filtersieb**, Anschlussstutzen als Gewindestutzen 1 1/4" oder 2" (ISO 228), integriertes Rückschlagventil und Befestigungsösen aus Edelstahl
- ✓ **1-Phasen Franklin-Unterwassermotor mit Motorschutz**, 4" Nema-Flansch und Spezialmembrane
- ✓ **Kontrollbox mit integriertem Kondensator**, integralem Ein-/Aus-Schalter zur praktischen Bedienung, einem thermischen Schutzschalter zur Sicherheit des Motors, einem Terminalbrett zur Gewährleistung zuverlässiger Anschlüsse und Kabelverschraubungen der IP54 Klassifizierung und einer Wandbefestigung
- ✓ **austauschbarem, trinkwassergeeignetem Doppelsteckerkabel** 1,5 m oder 2,5 m (je nach Pumpentyp) zur einfachen und schnellen Verlängerung mit einem Verlängerungskabel-Set / Termination-Kit

Top4 – 4 Basis-Paket 230 V



Art.-Nr.	WG	Bezeichnung	Euro
23250	23	Top4 4-45 Basis-Paket 230 V	800,00
23251	23	Top4 4-70 Basis-Paket 230 V	855,00
23252	23	Top4 4-90 Basis-Paket 230 V	915,00
23253	23	Top4 4-140 Basis-Paket 230 V	1.035,00
23254	23	Top4 4-190 Basis-Paket 230 V	1.255,00
23255	23	Top4 4-250 Basis-Paket 230 V	1.515,00

Hydraulische Daten

Art.-Nr.	23250	23251	23252	23253	23254	23255
Förderhöhe maximal (Hmax)	47 m	67 m	94 m	133 m	189 m	259 m
Förderstrom maximal (Qmax)	3,6 m³/h					
Schutzklasse Pumpe	IP 68					
Pumpentyp	Brunnenpumpe					

Elektrische Daten

Art.-Nr.	23250	23251	23252	23253	23254	23255
Spannung	1 ~ 230V / 50 Hz (220 V - 230 V)					
Nennstrom	3,3 A	4,3 A	5,7 A	8,4 A	10,7 A	14,7 A
Motorleistung P1	690 W	930 W	1280 W	1770 W	2340 W	3280 W
Motorleistung P2	370 W	550 W	750 W	1100 W	1500 W	2200 W

Mehr
Infos online:



Top4 – 5 Basis-Paket 230 V



Art.-Nr.	WG	Bezeichnung	Euro
23258	23	Top4 5-50 Basis-Paket 230 V	845,00
23259	23	Top4 5-70 Basis-Paket 230 V	905,00
23260	23	Top4 5-100 Basis-Paket 230 V	1.015,00
23261	23	Top4 5-140 Basis-Paket 230 V	1.200,00
23262	23	Top4 5-205 Basis-Paket 230 V	1.455,00

Hydraulische Daten

Art.-Nr.	23258	23259	23260	23261	23262
Förderhöhe maximal (Hmax)	48 m	70 m	104 m	140 m	205 m
Förderstrom maximal (Qmax)	4,5 m³/h				
Schutzklasse Pumpe	IP 68				
Pumpentyp	Brunnenpumpe				

Elektrische Daten

Art.-Nr.	23258	23259	23260	23261	23262
Spannung	1 ~ 230V / 50 Hz (220 V - 230 V)				
Nennstrom	4,3 A	5,7 A	8,4 A	10,7 A	14,7 A
Motorleistung P1	930 W	1280 W	1770 W	2340 W	3280 W
Motorleistung P2	550 W	750 W	1100 W	1500 W	2200 W

Mehr
Infos online:



Top4 – 6 Basis-Paket 230 V

Art.-Nr.	WG	Bezeichnung	Euro
23265	23	Top4 6-30 Basis-Paket 230 V	795,00
23266	23	Top4 6-45 Basis-Paket 230 V	850,00
23267	23	Top4 6-60 Basis-Paket 230 V	910,00
23268	23	Top4 6-90 Basis-Paket 230 V	1.020,00
23269	23	Top4 6-120 Basis-Paket 230 V	1.215,00
23270	23	Top4 6-170 Basis-Paket 230 V	1.470,00

Hydraulische Daten

Art.-Nr.	23265	23266	23267	23268	23269	23270
Förderhöhe maximal (Hmax)	25 m	45 m	64 m	89 m	114 m	170 m
Förderstrom maximal (Qmax)	6 m ³ /h					
Schutzklasse Pumpe	IP 68					
Pumpentyp	Brunnenpumpe					

Elektrische Daten

Art.-Nr.	23265	23266	23267	23268	23269	23270
Spannung	1 ~ 230 V / 50 Hz (220 V - 230 V)					
Nennstrom	3,3 A	4,3 A	5,7 A	8,4 A	10,7 A	14,7 A
Motorleistung P1	690 W	930 W	1280 W	1770 W	2340 W	3280 W
Motorleistung P2	370 W	550 W	750 W	1100 W	1500 W	2200 W



Mehr
Infos online:



Top4 – 10 Basis-Paket 230 V

Art.-Nr.	WG	Bezeichnung	Euro
23273	23	Top4 10-40 Basis-Paket 230 V	895,00
23274	23	Top4 10-50 Basis-Paket 230 V	1.000,00
23275	23	Top4 10-80 Basis-Paket 230 V	1.205,00
23276	23	Top4 10-110 Basis-Paket 230 V	1.455,00

Hydraulische Daten

Art.-Nr.	23273	23274	23275	23276
Förderhöhe maximal (Hmax)	36 m	53 m	77 m	110 m
Förderstrom maximal (Qmax)	9,5 m ³ /h			
Schutzklasse Pumpe	IP 68			
Pumpentyp	Brunnenpumpe			

Elektrische Daten

Art.-Nr.	23273	23274	23275	23276
Spannung	1 ~ 230 V / 50 Hz (220 V - 230 V)			
Nennstrom	5,7 A	8,4 A	10,7 A	14,7 A
Motorleistung P1	1280 W	1770 W	2340 W	3280 W
Motorleistung P2	750 W	1100 W	1500 W	2200 W



Mehr
Infos online:





Mehr
Infos online:



Top4 – 12 Basis-Paket 230 V

Art.-Nr.	WG	Bezeichnung	Euro
23279	23	Top4 12-40 Basis-Paket 230 V	975,00
23280	23	Top4 12-60 Basis-Paket 230 V	1.160,00
23281	23	Top4 12-90 Basis-Paket 230 V	1.405,00

Hydraulische Daten

Art.-Nr.	23279	23280	23281
Förderhöhe maximal (Hmax)	38 m	57 m	88 m
Förderstrom maximal (Qmax)	12 m ³ /h		
Schutzklasse Pumpe	IP 68		
Pumpentyp	Brunnenpumpe		

Elektrische Daten

Art.-Nr.	23279	23280	23281
Spannung	1 ~ 230 V / 50 Hz (220 V - 230 V) 14,7		
Nennstrom	8,4 A	10,7 A	14,7 A
Motorleistung P1	1770 W	2340 W	3280 W
Motorleistung P2	1100 W	1500 W	2200 W

Top4 Hydraulik für Tiefbrunnenpumpen 4"

- mehrstufige Pumpenhydraulik für Tiefbrunnenpumpen mit Durchmesser 4" (DN 100) oder größer, bis auf Lauf- und Leiträder vollständig aus Edelstahl gefertigt
- verfügt über selbst zentrierende Laufräder für eine bessere Leistung und eine höhere Langlebigkeit gegen Abnutzung sowie über ein spezielles eingebautes Rückschlagventil zum Schutz des Pumpe-Motor-Aggregats gegen Druckschläge
- Optimierte hydraulische Komponenten garantieren einen hohen Gesamtwirkungsgrad durch den der Energieverbrauch reduziert wird und das Pumpsystem kosteneffizienter arbeitet
- ein Saugsieb, ein Kabelschutz, Befestigungsösen und ein Anschlussstutzen als Gewindestutzen 1 1/4" (für Top4 4-, 5- und 6-...) oder 2" nach ISO 228 sowie ein Motoradapter gemäß NEMA Standard.
- das Fördermedium darf chemisch und mechanisch nicht aggressiv sein, der Wasser-temperaturbereich muss zwischen 0 °C bis 40 °C liegen und die max. zulässige Menge an Sand beträgt 100 gr/m³ mit einer Körnung von max. 2 mm



Top4 Hydraulik – 4

Art.-Nr.	WG	Bezeichnung	benötigte Motorleistung	Euro
23556	23	Top4 Hydraulik 4-45	0,37 kW	210,00
23557	23	Top4 Hydraulik 4-70	0,55 kW	225,00
23558	23	Top4 Hydraulik 4-90	0,75 kW	250,00
23559	23	Top4 Hydraulik 4-140	1,1 kW	285,00
23560	23	Top4 Hydraulik 4-190	1,5 kW	340,00
23561	23	Top4 Hydraulik 4-250	2,2 kW	425,00

Hydraulische Daten

Art.-Nr.	23556	23557	23558	23559	23560	23561
Förderhöhe maximal (Hmax)	47 m	67 m	94 m	133 m	189 m	259 m
Förderstrom maximal (Qmax)	3,6 m ³ /h					
Pumpentyp	mehrstufige Pumpenhydraulik					

Mehr Infos online:



Top4 Hydraulik – 5

Art.-Nr.	WG	Bezeichnung	benötigte Motorleistung	Euro
23563	23	Top4 Hydraulik 5-50	0,55 kW	215,00
23564	23	Top4 Hydraulik 5-70	0,75 kW	235,00
23565	23	Top4 Hydraulik 5-100	1,1 kW	260,00
23566	23	Top4 Hydraulik 5-140	1,5 kW	290,00
23567	23	Top4 Hydraulik 5-205	2,2 kW	360,00
23568	23	Top4 Hydraulik 5-260	3 kW	425,00

Hydraulische Daten

Art.-Nr.	23563	23564	23565	23566	23567	23568
Förderhöhe maximal (Hmax)	48 m	70 m	104 m	140 m	205 m	257 m
Förderstrom maximal (Qmax)	4,5 m ³ /h					
Pumpentyp	mehrstufige Pumpenhydraulik					

Mehr Infos online:



Top4 Hydraulik – 6

Mehr
Infos online:

Art.-Nr.	WG	Bezeichnung	benötigte Motorleistung	Euro
23570	23	Top4 Hydraulik 6-30	0,37 kW	195,00
23571	23	Top4 Hydraulik 6-45	0,55 kW	215,00
23572	23	Top4 Hydraulik 6-60	0,75 kW	240,00
23573	23	Top4 Hydraulik 6-90	1,1 kW	270,00
23574	23	Top4 Hydraulik 6-120	1,5 kW	300,00
23575	23	Top4 Hydraulik 6-170	2,2 kW	375,00
23576	23	Top4 Hydraulik 6-230	3 kW	435,00
23577	23	Top4 Hydraulik 6-280	4 kW	525,00

Hydraulische Daten

Art.-Nr.	23570	23571	23572	23573	23574	23575	23576	23577
Förderhöhe maximal (Hmax)	25 m	45 m	64 m	89 m	114 m	170 m	222 m	278
Förderstrom maximal (Qmax)	6 m ³ /h							
Pumpentyp	mehrstufige Pumpenhydraulik							

Top4 Hydraulik – 10

Mehr
Infos online:

Art.-Nr.	WG	Bezeichnung	benötigte Motorleistung	Euro
23580	23	Top4 Hydraulik 10-40	0,75 kW	220,00
23581	23	Top4 Hydraulik 10-50	1,1 kW	250,00
23582	23	Top4 Hydraulik 10-80	1,5 kW	295,00
23283	23	Top4 Hydraulik 10-110	2,2 kW	360,00
23584	23	Top4 Hydraulik 10-150	3 kW	425,00
23585	23	Top4 Hydraulik 10-200	4 kW	520,00
23586	23	Top4 Hydraulik 10-270	5,5 kW	665,00

Hydraulische Daten

Art.-Nr.	23580	23581	23582	23583	23584	23585	23586
Förderhöhe maximal (Hmax)	36 m	53 m	77 m	110 m	150 m	200 m	270 m
Förderstrom maximal (Qmax)	9,5 m ³ /h						
Pumpentyp	mehrstufige Pumpenhydraulik						

Top4 Hydraulik – 12

Mehr
Infos online:

Art.-Nr.	WG	Bezeichnung	benötigte Motorleistung	Euro
23588	23	Top4 Hydraulik 12-40	1,1 kW	225,00
23589	23	Top4 Hydraulik 12-60	1,5 kW	250,00
23590	23	Top4 Hydraulik 12-90	2,2 kW	310,00
23591	23	Top4 Hydraulik 12-115	3 kW	360,00
23592	23	Top4 Hydraulik 12-150	4 kW	408,00
23593	23	Top4 Hydraulik 12-210	5,5 kW	510,00
23594	23	Top4 Hydraulik 12-280	7,5 kW	615,00

Hydraulische Daten

Art.-Nr.	23588	23589	23590	23591	23592	23593	23594
Förderhöhe maximal (Hmax)	38 m	57 m	88 m	113 m	153 m	210 m	277 m
Förderstrom maximal (Qmax)	12 m ³ /h						
Pumpentyp	mehrstufige Pumpenhydraulik						

Top4 Hydraulik – 16

Art.-Nr.	WG	Bezeichnung	benötigte Motorleistung	Euro
23542	23	Top4 Hydraulik 16-30	1,1 kW	260,00
23543	23	Top4 Hydraulik 16-40	1,5 kW	300,00
23544	23	Top4 Hydraulik 16-60	2,2 kW	385,00
23545	23	Top4 Hydraulik 16-80	3 kW	450,00
23546	23	Top4 Hydraulik 16-110	4 kW	535,00
23547	23	Top4 Hydraulik 16-150	5,5 kW	685,00
23548	23	Top4 Hydraulik 16-190	7,5 kW	885,00

Mehr
Infos online:



Hydraulische Daten

Art.-Nr.	23542	23543	23544	23545	23546	23547	23548
Förderhöhe maximal (Hmax)	30 m	42 m	64 m	82 m	107 m	150 m	194 m
Förderstrom maximal (Qmax)	16 m ³ /h						
Pumpentyp	mehrstufige Pumpenhydraulik						

Top4 Hydraulik – 24

Art.-Nr.	WG	Bezeichnung	benötigte Motorleistung	Euro
23550	23	Top4 Hydraulik 24-50	2,2 kW	355,00
23551	23	Top4 Hydraulik 24-60	3 kW	425,00
23552	23	Top4 Hydraulik 24-70	4 kW	480,00
23553	23	Top4 Hydraulik 24-90	5,5 kW	625,00
23554	23	Top4 Hydraulik 24-120	7,5 kW	865,00

Mehr
Infos online:



Hydraulische Daten

Art.-Nr.	23550	23551	23552	23553	23554
Förderhöhe maximal (Hmax)	56 m	58 m	69 m	92 m	121 m
Förderstrom maximal (Qmax)	24 m ³ /h				
Pumpentyp	mehrstufige Pumpenhydraulik				

4" Franklin Unterwassermotor 230 V 2 Wire



- Franklin-Unterwassermotor 4" aus Edelstahl für höchste Qualitätsansprüche auch unter schwierigen Lastbedingungen sowie ein hoher Wirkungsgrad für geringe Betriebskosten ist garantiert. Besitzt ein verschleißfreies, wassergeschmiertes Radial- und Axiallager für einen langlebigen und 100 % wartungsfreien Betrieb
- Einphasiger Unterwassermotor (ohne Kabel) mit einer Spannung von 220 V - 230 V bei einer Frequenz von 50 Hz im Netz, Motor für Dauerbetrieb geeignet
- sehr hochwertiger und spezieller 2-Wire Motor für den direkten Anschluss an das 1-Phasen-Netz. Durch integrierte Startkomponenten (kein Kondensator nötig) und Rüttelfunktion bei blockierter Pumpe, erhalten Sie einen wartungsfreien und langlebigen Antrieb mit minimalem Installationsaufwand
- FES93-Füllung (Frostschutz) dient der Vermeidung einer Kontaminierung des Brunnens und ermöglicht eine Lagertemperatur von bis zu -15 °C verfügt über eine hermetisch vergossene Motorwicklung, eine kriechstromfeste Statorisolierung, ein 316SS Statorgehäuse und eine spezielle Steckverbindung (Water-Bloc) für ein austauschbares Motor-kabel
- verfügt über ein Drucklager bis zu 3000 N Drucklast und eine Spezialmembrane sorgt für Druckausgleich im Motor
- Besonderheiten: Kein Anlaufgerät erforderlich, Blitzschutz und Überlastschutz im Motor integriert, automatische Rückstellung des im Motor integrierten Überlastschalters sowie Rüttelfunktion bei blockierter Pumpe
- Mindestfließgeschwindigkeit von 8 cm/s zur Kühlung des Motors (ansonsten muss ein Kühlmantel verwendet werden), die Temperatur des geförderten Mediums und die Umgebungstemperatur darf nicht höher als +30 °C sein und nicht mehr als maximal 20 gleichmäßig verteilte Starts und Stopps pro Stunde bei 60 Sekunden Ein/Aus-Zeit sollte der Motor leisten
- die maximale Eintauchtiefe beträgt 150 m, der Motor kann in senkrechter und waagerechter Einbaulage verwendet werden

Art.-Nr.	WG	Bezeichnung	Euro
23370	23	4" Franklin Unterwassermotor (SS) MP 2W 0,37 kW	460,00
23371	23	4" Franklin Unterwassermotor (SS) MP 2W 0,55 kW	490,00
23372	23	4" Franklin Unterwassermotor (SS) MP 2W 0,75kW	525,00
23373	23	4" Franklin Unterwassermotor (SS) MP 2W 1,1 kW	635,00

Elektrische Daten

Art.-Nr.	23370	23371	23372	23373
Spannung	1 ~ 230 V / 50 Hz (220 V - 230 V)			
Nennstrom	4,1 A	5,8 A	7,3 A	10,8 A
Motorleistung P1	680 W	970 W	1260 W	1810 W
Motorleistung P2	370 W	550 W	750 W	1100 W

Motorkurzkabel für Franklin Motoren 230 V, 2 W

Art.-Nr.	WG	Bezeichnung	Euro
23780	23	Kabel für 2 W Motoren 15 m mit SS304	125,00
23781	23	Kabel für 2 W Motoren 20 m mit SS304	155,00
23782	23	Kabel für 2 W Motoren 30 m mit SS304	210,00
23783	23	Kabel für 2 W Motoren 40 m mit SS304	265,00

4" Franklin Unterwassermotor 230 V 3 Wire

- Franklin-Unterwassermotor 4" aus Edelstahl für höchste Qualitätsansprüche auch unter schwierigen Lastbedingungen. Ideal für Anwendungen geeignet, bei denen 3 Phasen-Motoren nicht verwendet werden können. Besitzt ein verschleißfreies, wassergeschmiertes Radial- und Axiallager für einen langlebigen und 100 % wartungsfreien Betrieb
- einphasiger Unterwassermotor (ohne Kabel und Kondensator) mit einer Spannung von 220V - 230V bei einer Frequenz von 50 Hz im Netz, Motor für Dauerbetrieb geeignet
- FES93-Füllung (Frostschutz) dient der Vermeidung einer Kontaminierung des Brunnens und ermöglicht eine Lagertemperatur von bis zu -15 °C
- verfügt über eine hermetisch vergossene Motorwicklung, eine kriechstromfeste Statorisolation, ein 316SS Statorgehäuse und eine spezielle Steckverbindung (Water-Bloc) für ein austauschbares Motorkabel.
- die Motoren verfügen über ein Drucklager bis zu 3000 N Drucklast und eine Spezialmembrane sorgt für Druckausgleich im Motor
- Mindestfließgeschwindigkeit von 8 cm/s zur Kühlung des Motors (ansonsten muss ein Kühlmantel verwendet werden), die Temperatur des geförderten Mediums und die Umgebungstemperatur darf nicht höher als +30 °C sein sowie nicht mehr als maximal 20 gleichmäßig verteilte Starts und Stopps pro Stunde bei 60 Sekunden Ein/Aus-Zeit sollte der Motor leisten
- die maximale Eintauchtiefe beträgt 150 m, der Motor kann in senkrechter und waagerechter Einbaulage verwendet werden



Art.-Nr.	WG	Bezeichnung	Euro
23382	23	4" Franklin Unterwassermotor (SS) MP PSC 0,37kW	360,00
23383	23	4" Franklin Unterwassermotor (SS) MP PSC 0,55 kW	390,00
23384	23	4" Franklin Unterwassermotor (SS) MP PSC 0,75 kW	430,00
23385	23	4" Franklin Unterwassermotor (SS) MP PSC 1,1 kW	505,00
23386	23	4" Franklin Unterwassermotor (SS) MP PSC 1,5 kW	625,00
23387	23	4" Franklin Unterwassermotor (SS) MP PSC 2,2 kW	790,00

Mehr Infos online:



Elektrische Daten

Art.-Nr.	23382	23383	23384	23385	23386	23387
Spannung	1 ~ 230 V / 50 Hz (220 V - 230 V)					
Nennstrom	3,3 A	4,3 A	5,7 A	8,4 A	10,7 A	14,7 A
Motorleistung P2	690 W	930 W	1280 W	1770 W	2340 W	3280 W
Motorleistung P1	370 W	550 W	750 W	1100 W	1500 W	2200 W

HINWEIS: Der Franklin Unterwassermotor 230 V kann nicht ohne SubStart verwendet werden:

Franklin Kontrollbox SubStart für Franklin-Motoren 230 V



- Kontrollbox als Anlaufgerät und Motorschutz für Unterwassermotoren, speziell für alle PSC-Motoren von 0,37 kW bis 2,2 kW, worauf das Gerät zu 100 % auf die Motoreigenschaften abgestimmt ist
- besteht aus einem beleuchteten integralen Ein-/Aus-Schalter zur praktischen Bedienung, einem thermischen Schutzschalter zur Sicherheit des Motors, einem hochwertigen Kondensator zum Motorbetrieb für eine lange Lebensdauer, einem Terminalbrett zur Gewährleistung zuverlässiger Anschlüsse und Kabelverschraubungen zur Gewährleistung der IP54 Klassifizierung
- Kontrollbox besteht aus PVC und Polycarbonat mit einer Schutzklasse von IP54 und kann in einer Umgebungstemperatur von -5 °C bis +40 °C sowie bei einer Luftfeuchtigkeit von 50 % bei 55 °C (ohne Kondensat) betrieben werden
- die Betriebsspannung ist 1~220 V - 240 V mit 50Hz und je nach Variante mit einem Nennstrom von 2,2 - 16 Ampere sowie einer Motorleistung von 0,25 kW bis 2,2 kW. Entspricht der Norm IEC 60439-1

Mehr
Infos online:



Art.-Nr.	WG	Bezeichnung	Nennstrom (A)	Motorleistung P1 (W)	Euro
23460	23	Franklin Kontrollbox SubStart SC 0,37 kW	3,3	370	105,00
23462	23	Franklin Kontrollbox SubStart SC 0,55 kW	4,3	550	109,00
23464	23	Franklin Kontrollbox SubStart SC 0,75 kW	5,8	750	110,00
23466	23	Franklin Kontrollbox SubStart SC 1,1 kW	8,6	1100	115,00
23468	23	Franklin Kontrollbox SubStart SC 1,5 kW	10,6	1500	145,00
23470	23	Franklin Kontrollbox SubStart SC 2,2 kW	16,0	2200	155,00

4" Franklin Unterwassermotor 400 V

- Franklin-Unterwassermotor 4" aus Edelstahl für höchste Qualitätsansprüche und hohem Wirkungsgrad für geringe Betriebskosten. Besitzt ein verschleißfreies, wassergeschmiertes Radial- und Axiallager für einen langlebigen und 100 % wartungsfreien Betrieb.
- 3-phasiger Unterwassermotor (ohne Kabel) mit einer Spannung von 380 V - 415 V bei einer Frequenz von 50 Hz im Netz, Motor für Dauerbetrieb geeignet
- FES93-Füllung (Frostschutz) dient der Vermeidung einer Kontaminierung des Brunnens und ermöglicht eine Lagertemperatur von bis zu -15 °C
- verfügt über eine hermetisch vergossene Motorwicklung, eine kriechstromfeste Statorisolation, ein 316SS Statorgehäuse und eine spezielle Steckverbindung (Water-Bloc) für ein austauschbares Motorkabel.
- die Motoren bis 3 kw verfügen über ein Drucklager bis zu 4000 N Drucklast, die Motoren von 4 kw - 7,5 kw (High Trust) sogar über ein verstärktes Drucklager, welches bis zu 6500 N Drucklast geeignet ist und eine Spezialmembrane sorgt für Druckausgleich im Motor.
- Mindestfließgeschwindigkeit von 8 cm/s zur Kühlung des Motors (ansonsten muss ein Kühlmantel verwendet werden), die Temperatur des geförderten Mediums und die Umgebungstemperatur darf nicht höher als +30 °C sein sowie nicht mehr als maximal 20 gleichmäßig verteilte Starts und Stopps pro Stunde bei 60 Sekunden Ein/Aus-Zeit sollte der Motor leisten.
- die maximale Eintauchtiefe beträgt 150 m, der Motor kann in senkrechter und waagerechter Einbaulage verwendet werden



Art.-Nr.	WG	Bezeichnung	Euro
23311	23	4" Franklin Unterwassermotor (SS) TP 0,37 kW	405,00
23313	23	4" Franklin Unterwassermotor (SS) TP 0,55 kW	410,00
23315	23	4" Franklin Unterwassermotor (SS) TP 0,75 kW	440,00
23317	23	4" Franklin Unterwassermotor (SS) TP 1,1 kW	515,00
23319	23	4" Franklin Unterwassermotor (SS) TP 1,5 kW	595,00
23321	23	4" Franklin Unterwassermotor (SS) TP 2,2 kW	745,00
23323	23	4" Franklin Unterwassermotor (SS) TP 3,0 kw	885,00
23325	23	4" Franklin Unterwassermotor (HT) TP 4,0 kW	1.230,00
23327	23	4" Franklin Unterwassermotor (HT) TP 5,5 kW	1.435,00
23229	23	4" Franklin Unterwassermotor (HT) TP 7,5 kW	1.865,00

Mehr Infos online:



Elektrische Daten

Art.-Nr.	23311	23313	23315	23317	23319	23321	23323	23325	23327
Spannung	3 ~ 400 V / 50 Hz (380 V - 415 V)								
Nennstrom	1,1 A	1,6 A	2 A	2,8 A	3,9 A	5,5 A	7,5 A	9,9 A	12,6 A
Motorleistung P1	4000 W	820 W	1065 W	1515 W	2105 W	2935 W	4000 W	5280 W	7070 W
Motorleistung P2	3000 W	550 W	750 W	1100 W	1500 W	2200 W	3000 W	4000 W	5500 W



Onematic

- kompakter, elektronischer Druckschalter zur Steuerung von Pumpen mit Dreh- oder Wechselstrommotor
- der Schaltautomat steuert das Ein- und Ausschalten der Pumpe entweder vollständig über den Druck (Drucksteuerung) oder alternativ über einen Ein-/Aus-Modus zur druckabhängigen ein- und strömungsabhängigen Ausschaltung
- der Einschalt- und Ausschaltdruck ist einstellbar. Bei Betrieb über die Drucksteuerung ist der Minstdifferenzdruck 0,5 bar, der maximale Ausschaltdruck 7 bar und der maximale Einschaltdruck 6,5 bar
- im Ein-/Aus-Modus ist der Einschaltdruck einstellbar zwischen 1 und 5 bar. Bei einem Durchfluss < 1,5 Liter/Minute schaltet das Gerät die Pumpe ab. Eine Einschalt- und Ausschaltverzögerung ist für beide Modi programmierbar
- verfügt über eine Steuer- und Schutzeinrichtung bei Überstrom und bei Trockenlauf sowie eine automatische Reset-Funktion (ART) zum mehrmaligen automatischen Starten nach Betriebsstörung
- weitere Funktionen sind ein System zur automatischen Wiederherstellung nach Strom ausfallen, ein potentialfreier Kontakt zur Überwachung der auf dem Bildschirm angezeigten Alarme und ein Eingang zur Überwachung des Mindestwasserstandes in einem Vorlagebehälter (unabhängig vom Trockenlauf)
- der Onematic besitzt kein integriertes Ausdehnungsgefäß oder Wasserschlagdämpfer, kein integriertes Rückschlagventil und auch keine Verkabelung. Dies muss bauseits gestellt und montiert werden
- ist zum Einsatz in Räumen mit hoher Luftfeuchtigkeit geeignet (z. B. Brunnenstube), allerdings muss hierbei die Schutzklasse IP 55 und die Verkabelung beachtet werden
- Spannung 1 x 230 V oder 3 x 230 V oder 3 x 400 V mit 50 Hz, anschließbare Pumpenleistung bis zu 10 A
- maximaler Durchfluss 15 m³/h und maximaler Wasserdruck 10 bar

Art.-Nr.	WG	Bezeichnung	Euro
62008	23	Onematic	340,00

LIEFERUMFANG

- ✓ **Onematic**, bestehend aus:
 - kompaktem Gehäuse aus Kunststoff mit Eingangs- und Ausgangsstutzen 1 1/4" AG (oben und unten zentriert), integriertem digitalen Manometer, Bedienfeld mit LCD-Display und verschiedenen Drucktasten
 - integriertem Druck- und Strömungssensor, Druckmessumformer, Sensor zur Überwachung der Stromstärke
 - 3 seitlichen Anschlüssen für Pumpe, Stromversorgung und Sensor zur Überwachung des Mindestfüllstandes

Hydraulische Daten

Art.-Nr.	62008
Einschaltdruck	Drucksteuerung 0,5 bis 6,5 bar oder Ein-/Aus Modus 1 bis 5 bar
Ausschaltdruck/ Ausschaltströmung	Drucksteuerung 1 bis 7 bar oder Ein-/Aus-Modus < 1,5 Liter / Minute

Informationen zu
Onematic online
anschauen:



Onematic easy

- kompakter, elektronischer Druckschalter zur Steuerung von Pumpen mit einer Spannung 1 ~ 230V (220V - 240V) bei 50 Hz im Netz
- Schaltautomat steuert das Ein- und Ausschalten einer Pumpe entweder vollständig über den Druck (Drucksteuerung) oder alternativ über einen Ein-/Aus-Modus zur druckabhängigen ein- und strömungsabhängigen Ausschaltung.
- Einschalt- und Ausschaltdruck sind einstellbar. Bei Betrieb über Drucksteuerung entweder mit Minstdifferenzdruck von 0,5 bar, einem maximalem Ausschaltdruck von 7 bar und einem maximalen Einschaltdruck von 6,5 bar. Im Ein-/Aus-Modus ist der Einschaltdruck einstellbar zwischen 1 bar und 5 bar und bei einem Durchfluss < 1,5 Liter/Minute schaltet das Gerät die Pumpe ab. Eine Einschalt- und Ausschaltverzögerung ist für beide Modi programmierbar
- verfügt über eine Steuer- und Schutzeinrichtung bei Überstrom und bei Trockenlauf sowie einer automatischen Reset-Funktion (ART), zum mehrmaligen automatischen Starten nach Betriebsstörung
- weitere Funktionen sind ein System zur automatischen Wiederherstellung nach Stromausfällen, ein potentialfreier Kontakt zur Überwachung der auf dem Display angezeigten Alarme und ein Eingang zur Überwachung des Mindestwasserstandes in einem Vorlagebehälter
- besitzt kein integriertes Ausdehnungsgefäß oder Wasserschlagdämpfer, kein integriertes Rückschlagventil und auch keine Verkabelung, diese Komponenten müssen bauseits gestellt und montiert werden
- ist zum Einsatz in Räumen mit hoher Luftfeuchtigkeit geeignet (bei 23°C bis 85 % Luftfeuchtigkeit), allerdings muss die Schutzklasse IP 55 und die Verkabelung strikt beachtet werden, außerdem darf der Schaltautomat nur in einer frostfreien Umgebung sowie vertikal installiert werden
- anschließbare Pumpenleistung bis 16 Ampere. Der maximale Durchfluss liegt bei 10 m³/h und der maximale Wasserdruck bei 10 bar. Die Temperatur des Fördermediums muss zwischen +0°C und +40°C liegen, die Umgebungstemperatur darf zwischen +5°C und +50°C betragen und die Schutzklasse ist IP 55

NEU



Art.-Nr.	WG	Bezeichnung	Euro
62009	23	Onematic easy	199,00

LIEFERUMFANG

- ✓ **Onematic easy** bestehend aus:
 - kompaktem Gehäuse aus Kunststoff mit Eingangs- und Ausgangsstutzen 1 1/4" AG (oben und unten zentriert), integriertem digitalen Manometer, Bedienfeld mit LCD-Display und verschiedenen Drucktasten
 - integriertem Druck- und Strömungssensor, Druckmessumformer, Sensor zur Überwachung der Stromstärke
 - 3 seitlichen Anschlüssen für Pumpe, Stromversorgung und Sensor zur Überwachung des Mindestfüllstandes

Hydraulische Daten

Art.-Nr.	62009
Einschaltdruck	Drucksteuerung 0,5 - 6,5 bar oder Ein-/Aus Modus 1 - 5 bar
Ausschaltströmung	Drucksteuerung 1 - 7 bar oder Ein-/Aus-Modus < 1,5 Liter / Minute

Informationen zu
Onematic easy
online anschauen:



Switchmatic 2 M



Switchmatic 2 T



Switchmatic 2 M und T

- Elektronischer Druckregler mit digitaler Anzeige, der einphasige (Version M) oder dreiphasige (Version T) Pumpen über den eingestellten Einschalt- und Ausschaltdruck automatisch in Betrieb setzt und anhält
- Da das System viele verschiedene Möglichkeiten und Schutzfunktionen bietet, ist es vor jedem Gebrauch individuell auf die anzuschließende Pumpe und die Gegebenheiten vor Ort einzustellen. Version M hat ein Kabel mit Schukostecker zum Netzanschluss und ein Kabel mit Schukokupplung zum Anschluss an die Pumpe. Bei der Version T ist die Verkabelung bauseits zu stellen und zu installieren. Der Anschluss an die Druckleitung erfolgt über die 1/4" Muffe an der Rückseite der Switchmatic 2
- Einschaltdruck und Ausschaltdruck können einfach über das Bedienfeld und die LCD-Anzeige eingestellt werden. Hierbei ist zu beachten, dass der Einschaltdruck im Bereich von 0,5 bar bis 7 bar (Version M) / 0,5 bar bis 11,5 bar (Version T) und der Ausschaltdruck im Bereich von 1 bar bis 8 bar (Version M) / 1 bar bis 12 bar (Version T) eingestellt werden kann. Des Weiteren lässt sich alternativ ein Mindestdifferenzdruck von 0,5 bar bis 7,5 bar (Version M) / 0,5 bar bis 11,5 bar (Version T) einstellen
- Über die Erfassung des aktuellen Stromverbrauchs bietet die Switchmatic 2 Schutz gegen Überstrom und Schutz vor Trockenlauf. Außerdem besteht die Möglichkeit zur Aktivierung und Einstellung einer Warnfunktion bei schnellen Betriebszyklen. Die Switchmatic 2 T hat zusätzlich einen Spannungsmesser, der die Einstellung einer Schutzfunktion vor Unter- oder Überstrom ermöglicht
- Es besteht die Möglichkeit zur Einstellung einer automatischen Reset-Funktion (ART), durch die das System nach einer Betriebsstörung (z. B. Überstrom oder Trockenlauf) mehrmals automatisch gestartet wird, um den Betrieb, soweit möglich, ohne manuellen Eingriff mit der Reset-Taste wieder herzustellen. Weiterhin kann eine Warnfunktion bei schnellen Betriebszyklen eingestellt werden, wenn zuviel Luft aus dem Ausdehnungsgefäß entwichen ist oder eine ungewollte Leckage vorliegt und die Pumpe infolge dessen zu häufig in Betrieb geht oder abgeschaltet wird
- Bietet die Voraussetzung zwei Pumpen, die mit abwechselnden Einschaltfrequenzen in Betrieb sind, in Kaskadenschaltung zu steuern und zu überwachen
- Ein Stand-by-Modus zur Energieeinsparung ist aktivierbar und eine Ein- und Ausschaltverzögerung einstellbar
- Die Switchmatic 2 ist zum Einsatz in Räumen mit hoher Luftfeuchtigkeit geeignet (z. B. Brunnenstube). Es muss allerdings die Schutzklasse IP 55 und die Verkabelung strikt beachtet werden
- Spannung ~ 1 x 110 - 230 V (Version M) oder ~ 3 x 230 V - 400 V (Version T) mit einer Frequenz von 50 Hz, einer anschließbaren Pumpenleistung bis 2,2 kW und 16 A (Version M) oder 4,4 kW und 10 A (bei Version T) sowie einer maximalen Temperatur des Fördermediums von +40 °C

Informationen zu **Switchmatic** online anschauen:



Art.-Nr.	WG	Bezeichnung	Euro
62040	20	Switchmatic 2 M	77,00
62041	22	Switchmatic 2 T	159,00

LIEFERUMFANG

- ✓ **Switchmatic 2**, bestehend aus:
 - kompaktem, kleinem Gehäuse aus Kunststoff mit 1/4" Muffe mit Innengewinde (zentriert Rückseite) als Anschluss an die Druckleitung, integriertem digitalen Manometer, Bedienfeld mit LCD-Display, LED-Zustandsanzeigen und Bedientasten
 - integriertem Drucksensor, Druckmessumformer, digitalem Druckluftmesser, Sensor zur Überwachung des Stromverbrauchs und Druckwandler (bei T-Version noch Spannungsmesser)
 - Version M mit 1,5 m Kabel mit Schukostecker und 0,3 m Kabel mit Schukokupplung, bei der Version T ist die Verkabelung bauseits zu stellen und vorzunehmen

Hydraulische Daten

Art.-Nr.	62040	62041
Einschaltdruck	einstellbar von 0,5 - 7,0 bar	einstellbar von 0,5 - 11,5 bar
Ausschaltdruck	einstellbar von 1,0 - 8,0 bar	einstellbar von 1,0 - 12,0 bar

Zubehör für Switchmatic 2

- kompakter 3-Wege-Verteiler mit integriertem Rückschlagventil und Manometer
- bietet die Möglichkeit zum einfachen Anschluss an die Pumpe oder den Einbau in die Installation von Pumpensteuerungen und Druckreglern
- mit 2 x 1" Anschluss mit Innengewinde oben und seitlich sowie einem 1" Anschluss mit Außengewinde, der seitliche Ausgang bietet die einfache Möglichkeit zum Anschluss eines Ausdehnungsgefäßes, außerdem verfügt der Verteiler über einen 1/4" Anschluss mit Innengewinde, an den ein Druckregler, Druckformumwandler oder ein Druckfühler angeschlossen werden kann



Art.-Nr.	WG	Bezeichnung	Euro
62042	20	T-KIT Universal	27,00

- kompakter 3-Wege-Verteiler
- bietet die Möglichkeit zum einfachen Anschluss an die Pumpe oder den Einbau in die Installation von Pumpensteuerungen und Druckreglern
- mit 2 x 1 1/4" Anschluss mit Innengewinde oben und seitlich sowie einem 1 1/4" Anschluss mit Außengewinde. Der seitliche Ausgang bietet die einfache Möglichkeit zum Anschluss eines Ausdehnungsgefäßes. Außerdem verfügt der Verteiler über zwei 1/4" Anschlüsse mit Innengewinde, an den ein Druckregler, Druckformumwandler oder ein Druckfühler angeschlossen werden kann.
- als Set zusätzlich mit Doppelnippel, Blindstopfen und Manometer

Art.-Nr.	WG	Bezeichnung	Euro
62055	23	T-KIT Inox 1 1/4"	50,00
62056	23	T-KIT Inox 1 1/4" Set	60,00



NEU



Rückschlagventil

- Rückschlagventil aus Messing mit 2x IG

Art.-Nr.	WG	Bezeichnung	Euro
20408	8	Messing Rückschlagventil 1"	12,50
20409	8	Messing Rückschlagventil 1 1/4"	24,90
20410	8	Messing Rückschlagventil 1 1/2"	45,00
20411	8	Messing Rückschlagventil 2"	84,00



NEU

Drucksensor TR

- Danfoss Edelstahl Drucksensor (Druckfühler) mit einer Druckmessung von 0-10 bar (TR10) oder 16 bar (TR16) und Ausgabe von 4...20 [mA]
- bietet die Möglichkeit zum einfachen Anschluss einer Pumpensteuerung, die einen externen Druckfühler benötigt
- Schutzklasse IP 67, hydraulische Verbindung G 1/4" AG, mit 2 m Kabel zum Anschluss an die Steuerung, Einsatztemperatur von -40 °C bis +125 °C

Art.-Nr.	WG	Bezeichnung	Euro
62051	22	Drucksensor TR10	105,00
62052	22	Drucksensor TR16	110,00



NEU



DIGIPLUS

- kompakter, elektronischer Druckschalter zur Steuerung von Pumpen mit einer Spannung 1 ~ 230 V (220 V - 240 V) bei 50 Hz im Netz
- Schaltautomat steuert das Ein- und Ausschalten einer Pumpe entweder vollständig über den Druck (Drucksteuerung) oder alternativ über einen Ein-/Aus-Modus zur druckabhängigen ein- und strömungsabhängigen Ausschaltung
- Einschalt- und Ausschaltdruck sind einstellbar. Bei Betrieb über Drucksteuerung entweder mit Mindestdifferenzdruck von 0,5 bar, einem maximalen Ausschaltdruck von 8 bar und einem maximalen Einschaltdruck von 7 bar. Im Ein-/Aus-Modus ist der Einschaltdruck einstellbar zwischen 0,5 bar und 8 bar und bei einem Durchfluss < 2,5 Liter/Minute schaltet das Gerät die Pumpe ab
- verfügt über eine Schutzeinrichtung bei Überstrom und gegen Trockenlauf sowie eine automatische Reset-Funktion (ART), zum mehrmaligen automatischen Starten nach Betriebsstörung
- besitzt ein integriertes Rückschlagventil und ein kleines Membran-Feder-Ausdehnungsgefäß
- ist zum Einsatz in Räumen mit hoher Luftfeuchtigkeit geeignet (bei 23 °C bis 85 % Luftfeuchtigkeit), allerdings muss die Schutzklasse IP 65 und die werkseitige Verkabelung strikt beachtet werden, außerdem darf der Schaltautomat nur in einer frostfreien Umgebung sowie vertikal installiert werden
- anschließbare Pumpenleistung bis 16 Ampere und 2,2 kw. Der maximale Durchfluss liegt bei 10 m³/h und der maximaler Wasserdruck bei 10 bar. Die Temperatur des Fördermediums muss zwischen +0 °C und +40 °C liegen, die Umgebungstemperatur darf zwischen +5 °C und +40 °C betragen und die Schutzklasse ist IP 65

Art.-Nr.	WG	Bezeichnung	Euro
62012	23	DIGIPLUS	135,00

LIEFERUMFANG

- ✓ **DIGIPLUS**, bestehend aus:
- kompaktem Gehäuse aus Kunststoff mit Eingangs- und Ausgangsstutzen 1 1/4" AG (oben und unten zentriert), integriertem digitalen Manometer, Bedienfeld mit LCD-Display und verschiedenen Drucktasten
 - integriertem Druck- und Strömungssensor, Druckmessumformer, Sensor zur Überwachung der Stromstärke
 - integriertem Rückschlagventil und kleinem Membran-Feder-Ausdehnungsgefäß (ca. 50 ccm)
 - werkseitiger Verkabelung: 1,5 m Netzanschlusskabel mit Schukostecker und 0,5 m Pumpenanschlusskabel mit Schukokupplung"

Hydraulische Daten

Art.-Nr.	62012
Einschaltdruck	Drucksteuerung 0,5 - 7 bar oder Ein-/Aus Modus 0,5 - 7 bar
Ausschaltströmung	Drucksteuerung 0,5 - 8 bar oder Ein-/Aus-Modus < 2,5 Liter / Minute

Informationen zu
Digiplus
online anschauen:



Profi-Expand Outdoor

- wartungsfreies (5 Jahre Garantie) vertikales Membran-Druckausdehnungsgefäß zur Wandmontage als "puffernder" Wasserspeicher oder Wasserschlagdämpfer, auch für den Außenbereich und in rauen und widrigen Umgebungen geeignet
- Einzelmembranstruktur mit hochwertiger Butylmembrane (Hutmembrane)
- korrosionssichere Innenauskleidung des Tanks aus reinem Polypropylen und robuste Außenwand aus Polypropylen als undurchdringbarer Schutz gegen Wind, Regen, Graupel oder Sonne
- ein Schraubdeckel mit integriertem O-Ring sorgt für eine zusätzliche Abdichtung des Luftventils
- besonders hochwertig und langlebig durch Verstärkungen der Innenauskleidung und der Membran in den Verschleißbereichen, Abrundung aller Innenteile um auch unter Extrembedingungen ein Reißen der Membrane zu verhindern sowie wartungsfrei durch eine einzigartige Wasser-Luft-Doppeldichtung zur vollkommenen Abdichtung
- mit 1" Wasseranschluss aus Edelstahl, maximalem Betriebsdruck von 10 bar, maximaler Betriebstemperatur von 90 °C sowie einem Vordruck von 1,9 bar und mit einem Volumen von 24 Litern
- zugelassen gemäß EU-Druckgeräterichtlinie 2014/68/EU

NEU



Art.-Nr.	WG	Bezeichnung	Euro
11050	18	Profi-Expand Outdoor AWB-24LX	90,00

Wandhalterung

- Wandhalterung für Ausdehnungsgefäße LX als Aufhängezarge mit Spannband von 8 bis 35 Liter

NEU



Art.-Nr.	WG	Bezeichnung	Euro
11049	18	Wandhalterung für ADG's	15,00

Motorkurzkabel für Franklin Motoren 400 V und 230 V PSC



Art.-Nr.	WG	Bezeichnung	Euro
EB23400	50	Motorkurzkabel für Franklin Motoren bis 3 kW 1,5 m mit Doppelstecker	65,00
EB23401	50	Motorkurzkabel für Franklin Motoren bis 3 kW 2,5 m mit Doppelstecker	70,00
EB23402	50	Motorkurzkabel für Franklin Motoren von 3 bis 7,5 kW 1,5 m mit Doppelstecker	155,00
EB23403	50	Motorkurzkabel für Franklin Motoren von 3 bis 7,5 kW 2,5 m mit Doppelstecker	160,00
EB23404	50	Motorkurzkabel für Franklin Motoren vor 2016	71,00
EB23407	50	Motorkurzkabel für Franklin Motoren bis 3 kW 1,5 m offenes Ende	75,00
EB23408	50	Motorkurzkabel für Franklin Motoren bis 3 kW 2,5 m offenes Ende	85,00

Unterwasserkabel, KTW



- 4-adriges Unterwasserkabel für den ständigen, getauchten Einsatz im Wasser bis zu einer Tiefe von 600 m und zum Anschluss von elektrischen Betriebsmitteln bis zu Temperaturen von +70 °C
- verwendbar in trockenen, feuchten und nassen Räumen bei mittlerer, mechanischer Beanspruchung
- chlor-, gülle- und meerwasserbeständig
- trinkwassergeeignet, mit KTW-/DVGW-W270- und WRAS-Zertifizierung

Art.-Nr.	WG	Bezeichnung	Euro
23740	23	Unterwasserkabel 4 x 1,5 mm ² , KTW	4,50 / Meter
23741	23	Unterwasserkabel 4 x 2,5 mm ² , KTW	6,20 / Meter
23744	23	Unterwasserkabel 4 x 4,0 mm ² , KTW	9,30 / Meter
23745	23	Unterwasserkabel 4 x 6,0 mm ² , KTW	12,75 / Meter

Verlängerungskabel



- Kabelset für Top4 Brunnenpumpen je nach Variante für Pumpen mit Anschlussleistung bis max. 40 kW (bei 400 V) geeignet
- 4-adriges, blaues Rundkabel (Unterwasserkabel, KTW) auf der einen Seite mit Kupplung (zum einfachen Anschluss an Top4 Brunnenpumpen) und auf der anderen Seite mit offenen Enden
- für den ständigen, getauchten Einsatz im Wasser bis zu einer Tiefe von 600 m und zum Anschluss von elektrischen Betriebsmitteln bis zu Temperaturen von +70 °C
- chlor-, gülle- und meerwasserbeständig
- trinkwassergeeignet, mit KTW-/DVGW-W270-Zertifizierung und WRAS-Zertifizierung

Art.-Nr.	WG	Bezeichnung	Euro
23710	23	Verlängerungskabel-Set 10 m 1,5 mm ² mit Kupplung	155,00
23711	23	Verlängerungskabel-Set 20 m 1,5 mm ² mit Kupplung	195,00
23712	23	Verlängerungskabel-Set 30 m 1,5 mm ² mit Kupplung	235,00
23713	23	Verlängerungskabel-Set 50 m 1,5 mm ² mit Kupplung	310,00
23715	23	Verlängerungskabel-Set 50 m 2,5 mm ² mit Kupplung	450,00
23717	23	Verlängerungskabel-Set 70 m 1,5 mm ² mit Kupplung	390,00
23718	23	Verlängerungskabel-Set 70 m 2,5 mm ² mit Kupplung	505,00
23714	23	Verlängerungskabel-Set 100 m 1,5 mm ² mit Kupplung	580,00
23716	23	Verlängerungskabel-Set 100 m 2,5 mm ² mit Kupplung	680,00

Franklin Kühlmantel

Kühlmantel aus Edelstahl für 4" Tiefbrunnenpumpen zur Gewährleistung der Motorkühlung bei Bohrlöchern mit großem Durchmesser oder bei horizontaler Wasserentnahme aus Zisternen oder Oberflächengewässern. Passend für alle i4 und Top4 Varianten mit 24 m³/h.

NEU

Art.-Nr.	WG	Bezeichnung	Euro
23870	23	Kühlmantelrohr 115 (130) x 400 AISI304	235,00
23871	23	Kühlmantelrohr 115 (130) x 500 AISI304	250,00
23872	23	Kühlmantelrohr 115 (130) x 800 AISI304	295,00
23873	23	Kühlmantelrohr 115 (130) x 1000 AISI304	420,00
23874	23	Kühlmantelrohr 145 (160) x 625 AISI304	335,00
23875	23	Kühlmantelrohr 145 (160) x 800 AISI304	395,00
23876	23	Kühlmantelrohr 145 (160) x 1000 AISI304	480,00

Art.-Nr.	23870	23871	23872	23873	23874	23875	23876
Einsatzbereich	230 V Motoren: 0,37 kW bis 0,75 kW 400 V Motoren: 0,37 kW bis 1,5 kW	230 V Motoren: 1,1 kW bis 1,5 kW 400 V Motoren: 2,2 kW bis 3 kW	230 V Motoren: 1,5 kW bis 2,2 kW 400 V Motoren: 3,7 kW bis 5,5 kW	400 V Motoren: 5,5 kW bis 7,5 kW	230 V Motoren: 2,2 kW 400 V Motoren: 2,2 kW bis 3,0 kW	400 V Motoren: 3,7 kW bis 5,5 kW	400 V Motoren: 5,5 kW bis 7,5 kW
für Pumpen	4 - 20 m ³				24 m ³		

Siebkorb

Der Siebkorb wird verwendet um die Pumpe vor Dreck und Verunreinigungen aus der Zisterne oder Tank zu schützen.

NEU

Art.-Nr.	WG	Bezeichnung	Euro
23880	23	Siebkorb für Kühlmantelrohr 23870, 23871, 23872, 23873	115,00
23881	23	Siebkorb für Kühlmantelrohr 23874, 23875, 23876	155,00

Auflageschellen

Die Auflageschellen werden benötigt um das Kühlmantelrohr horizontal aufzustellen.

NEU

Art.-Nr.	WG	Bezeichnung	Euro
23885	23	Auflageschellen für Kühlmantel 23870, 23871	190,00
23886	23	Auflageschellen für Kühlmantel 23872, 23873	250,00
23887	23	Auflageschellen für Kühlmantel 23874, 23875, 23876	270,00



Terminationkit 4"

- Das Terminationkit wird benötigt, um ein Verlängerungskabel wasserdicht an den Stecker der Top4 Brunnenpumpenserie anzuschließen
- Die im Lieferumfang enthaltenen Komponenten müssen bauseits noch verbunden werden

Art.-Nr.	WG	Bezeichnung	Euro
23750	23	Terminationkit 4"	81,00

LIEFERUMFANG

- ✓ **Terminationkit**, bestehend aus:
 - 1 x Kupplung für i4 Brunnenpumpen
 - 1 x Epoxidharz
 - 4 x Quetschverbinder



Gießharz-Verbindungs-muffe MU 0,6/1 kV

- Gießharz-Verbindungs-muffe geeignet zum Verbinden von Leitungen sowie kunststoff- und papierisolierten Kabeln bis 1 kV
- Gießharzgarnitur Typ MU gemäß DIN VDE 0278
- zur Anwendung im Freien, im Erdreich, im Wasser, in Innenräumen und in Installationskanälen geeignet
- für Kabel mit Querschnitt maximal 4 x 4 mm² oder 5 x 1,5 mm²

Art.-Nr.	WG	Bezeichnung	Euro
23731	23	Gießharz-Verbindungs-muffe MU 0,6/1 kV	55,00

LIEFERUMFANG

- ✓ **Gießharz-Verbindungs-muffe**, bestehend aus:
 - Schalen aus schlagfestem, UV-beständigem Kunststoff
 - Isolierband
 - Gießharz im praktischen Zweikammermischbeutel
 - Schutzhandschuhe
 - Verschlusskappe
 - Distanzplatten
 - 5 x Stoßverbinder für Kabel von 1,5 bis 2,5 mm²
 - Montageanweisung
 - 5 x Stoßverbinder für Kabel von 4 mm²
 - Einfülltrichter



Revisions-Set Zubehör

- Basispaket für die Erstellung eines in der Länge individuellen Revisions-Sets
- benötigt wird noch ein passendes Drahtseil in 5 mm-Ø (für eco-Set Art.-Nr. 20257) oder 10 mm-Ø (für Pro-Set Art.-Nr. 20701)

Art.-Nr.	WG	Bezeichnung	Euro
20391	8	Revisions-Set Zubehör Eco (für 5 mm-Ø Drahtseile)	45,00
20390	8	Revisions-Set Zubehör Pro (für 10 mm-Ø Drahtseile)	53,00

LIEFERUMFANG

- ✓ **Basispaket**, bestehend aus:
 - 4 x Drahtseilklemmen
 - 2 x Kauschen für Drahtseil
 - 1 x Dübel
 - 1 x Ringöse
 - 1 x Sechskantmutter

Drahtseil aus Edelstahl, mit PVC-Ummantelung

- Drahtseil als Meterware
- Drahtseil mit 5 oder 10 mm Durchmesser bestehend aus 4 oder 8 mm Edelstahlseele mit hochwertiger PVC-Ummantelung
- Durch die Ummantelung ist das Seil sehr griffig, ermöglicht den leichten Ein- und Ausbau der Tauchpumpe und schützt das Seil vor Beschädigungen, Umwelteinflüssen und Ausfransen an den Kabelenden.
- verwendbar je nach Durchmesser in Kombination mit Revisions-Set-Zubehör Eco (Art.-Nr. 20391) oder Pro (Art.-Nr. 20390)



Art.-Nr.	WG	Bezeichnung	Euro
20257	8	Drahtseil 5 mm-Ø aus Edelstahl, mit PVC-Ummantelung, pro m	4,85
20701	8	Drahtseil 10 mm-Ø aus Edelstahl, mit PVC Ummantelung, pro m	12,00

Brunnenpumpen-Revisions-Set Eco

- das Brunnenpumpen-Revisions-Set dient zur Befestigung und Revision von Brunnenpumpen
- Drahtseil mit 5 mm Durchmesser bestehend aus 4 mm Edelstahlseele mit hochwertiger PVC-Ummantelung
- Durch die Ummantelung ist das Seil sehr griffig, ermöglicht den leichten Ein- und Ausbau der Tauchpumpe und schützt das Seil vor Beschädigungen, Umwelteinflüssen und Ausfransen an den Kabelenden
- alle weiteren Komponenten des Sets sind aus hochwertigem Edelstahl gefertigt, lediglich der Dübel ist aus Kunststoff



Art.-Nr.	WG	Bezeichnung	Euro
20360	23	Brunnenpumpen-Revisions-Set 10 m Drahtseil mit 4 Seilklemmen Eco	82,00
20361	23	Brunnenpumpen-Revisions-Set 20 m Drahtseil mit 4 Seilklemmen Eco	120,00
20362	23	Brunnenpumpen-Revisions-Set 30 m Drahtseil mit 4 Seilklemmen Eco	155,00
20363	23	Brunnenpumpen-Revisions-Set 40 m Drahtseil mit 4 Seilklemmen Eco	195,00
20364	23	Brunnenpumpen-Revisions-Set 50 m Drahtseil mit 4 Seilklemmen Eco	235,00

LIEFERUMFANG

- ✓ **Brunnenpumpen-Revisions-Set**, bestehend aus:
 - je nach Variante mit 10 m, 20 m, 30 m, 40 m oder 50 m Edelstahlseil mit PVC-Ummantelung
 - 4 x Drahtseilklemmen
 - 2 x Kauschen für das Drahtseil
 - 1 x Dübel
 - 1 x Ringöse
 - 1 x Sechskantmutter

Brunnenpumpen-Revisions-Set Pro

- das Brunnenpumpen-Revisions-Set dient zur Befestigung und Revision von Brunnenpumpen
- Drahtseil mit 10 mm Durchmesser bestehend aus 8 mm Edelstahlseele mit hochwertiger PVC-Ummantelung
- Durch die Ummantelung ist das Seil sehr griffig, ermöglicht den leichten Ein- und Ausbau der Tauchpumpe und schützt das Seil vor Beschädigungen, Umwelteinflüssen und Ausfransen an den Kabelenden
- alle weiteren Komponenten des Sets sind aus hochwertigem Edelstahl gefertigt, lediglich der Dübel ist aus Kunststoff



Art.-Nr.	WG	Bezeichnung	Euro
20350	23	Brunnenpumpen-Revisions-Set 10 m Drahtseil mit 4 Seilklemmen Pro	146,00
20351	23	Brunnenpumpen-Revisions-Set 20 m Drahtseil mit 4 Seilklemmen Pro	235,00
20352	23	Brunnenpumpen-Revisions-Set 30 m Drahtseil mit 4 Seilklemmen Pro	320,00
20353	23	Brunnenpumpen-Revisions-Set 40 m Drahtseil mit 4 Seilklemmen Pro	405,00
20354	23	Brunnenpumpen-Revisions-Set 50 m Drahtseil mit 4 Seilklemmen Pro	495,00

LIEFERUMFANG

- ✓ **Brunnenpumpen-Revisions-Set**, bestehend aus:
 - je nach Variante mit 10 m, 20 m, 30 m, 40 m oder 50 m Edelstahlseil mit PVC-Ummantelung
 - 4 x Drahtseilklemmen
 - 2 x Kauschen für das Drahtseil
 - 1 x Dübel
 - 1 x Ringöse
 - 1 x Sechskantmutter

Versickerungsanlagen für Ein- und kleine Mehrfamilienhäuser

Eine ökologisch und ökonomisch optimale Kombination stellt die Verbindung einer Regenwassernutzungsanlage mit nachgeschalteter Versickerung des Überschusswassers dar. Durch die Nutzung von Regenwasser werden wertvolle Grundwasservorkommen geschont und nicht genutztes Regenwasser wird versickert. Diese Kombination wird in Fachkreisen auch als Regenwasserbewirtschaftung bezeichnet. Da in der Regel bei einer Versickerungsanlage hinter der Regenwasserzisterne die Kosten für die Einleitung von Regenwasser entfallen, ist die Versickerung ökonomisch die perfekte Ergänzung zur Regenwassernutzung. Zudem wird der Sammelkanal entlastet und das nicht genutzte Regenwasser wird dem natürlichen Wasserkreislauf zugeführt. Durch die Entlastung der Kanalisation wird das Risiko für Hochwasser bei Starkregenereignissen auf ein Minimum reduziert, dadurch wird langfristig die Bausubstanz geschützt und Kosten durch überflutete Keller entfallen.

Sicherheit geht vor

Viele Versickerungsanlagen bergen Risiken: Verstopfungen beispielsweise können teure Wasserschäden an Gebäuden, auf dem eigenen Grundstück und dem des Nachbarn verursachen. Das Problem liegt darin, dass keine Zugangsmöglichkeiten für Kontrolle, Wartung und Reinigung vieler Systeme vorhanden sind.

Die ecoDrain Serie setzt neue Maßstäbe

Die ecoDrain Serie besteht immer aus einem ecoDrain 900, welcher begehbar oder befahrbar ist. Der ecoDrain 900 besitzt einen Revisionsschacht für die Kontrolle, Wartung und Reinigung.

Das Rückhaltevolumen der Versickerungsanlage kann sogar mit beliebig vielen ecoDrain 900 Erweiterungen verändert werden. Sink- und Schwebstoffe können durch den Einsatz eines Tauchrohres nicht in den Erweiterungszyklus gelangen.

Oberirdische Kontroll-Anzeige

Die ecoDrain Serie kann zudem mit einer oberirdischen Kontroll-Anzeige (ecoDrain Kontrollanzeige) ausgestattet werden. Eine mögliche Verstopfung der Anlage wird signalisiert, wenn sich das Fähnchen nach einem Regenschauer nicht wieder absenkt.

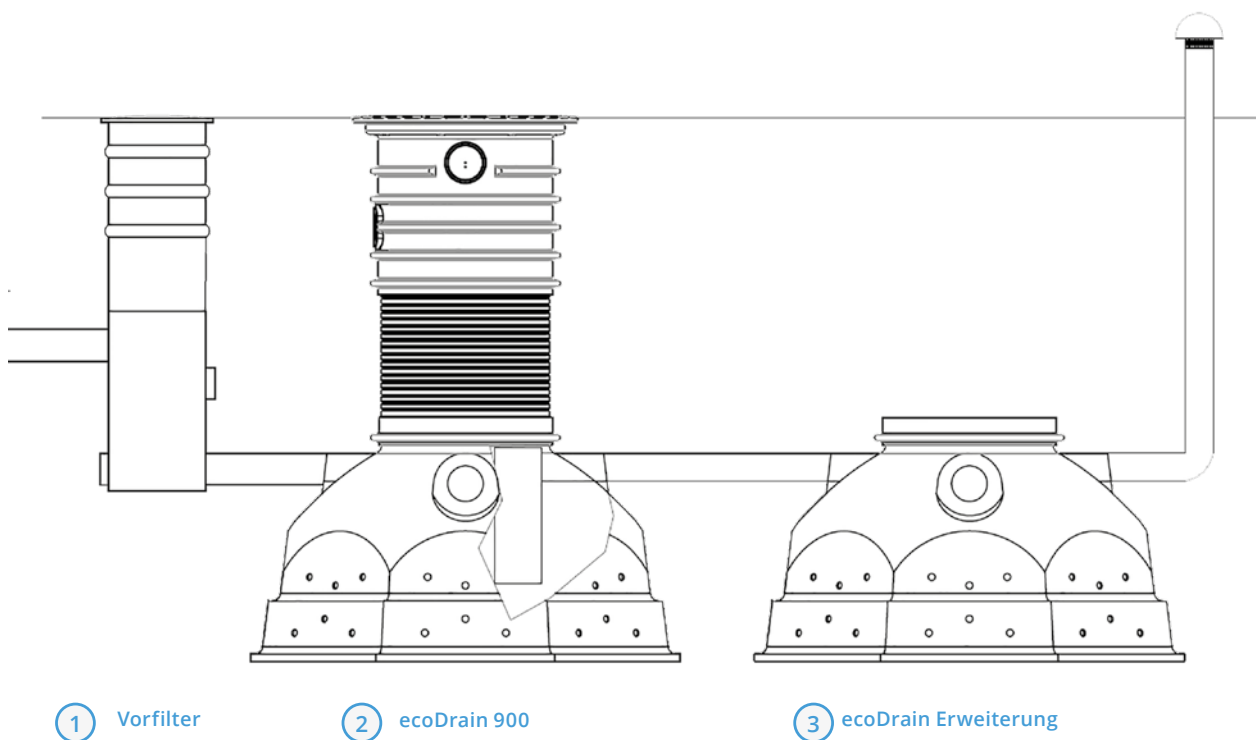

HINWEIS:

Die ecoDrain Serie ist immer mit einem Vorfilter auszurüsten. Es muss gewährleistet sein, dass keine groben Verschmutzungen in die Versickerungsanlage gelangen. Wird der Tanküberlauf unserer Regenwassernutzungsanlagen an die Versickerung angeschlossen, kann auf einen weiteren Filter verzichtet werden.

VERSICKERUNG

ecoDrain-Versickerungsigelus.....	124
ecoDrain Tauchrohr.....	125
Zubehör.....	125

ecoDrain-Versickerungsiglus

- Versickerungsiglu je nach Variante mit begehbarem oder befahrbarem Domschacht für den Einbau ins Erdreich
- mit 2 Anschlüssen für den Zulauf und die Erweiterung der Versickerungsanlage
- aus hochwertigem und umweltfreundlichem Polyethylen für höchste Wasserqualität
- aufgrund seiner hervorragenden Qualität sehr alterungsbeständig
- mit einem Retentionsvolumen von 900 Litern verfügbar, beliebig erweiterbar mit weiteren Elementen der ecoDrain-Serie

HINWEIS:

Das Einstiegsloch (Mannloch) für das Versickerungsiglu muss bauseits geöffnet werden!

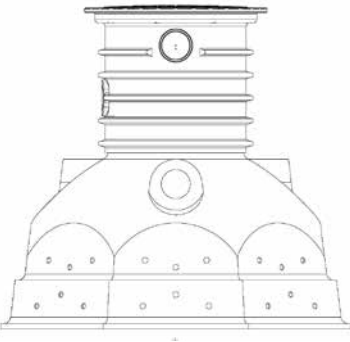

Art.-Nr.	WG	Bezeichnung	Euro
24004	9	ecoDrain 900 begehbar	575,00

LIEFERUMFANG

ecoDrain 900 begehbar, bestehend aus:

- ✓ **Versickerungsiglu** aus PE mit 900 l Volumen und zwei Anschlüssen DN 110 für den Zulauf und die Erweiterung
- ✓ **iStore Schachtverlängerung 60**
- ✓ **Schachtabdeckung iStore Deckel**

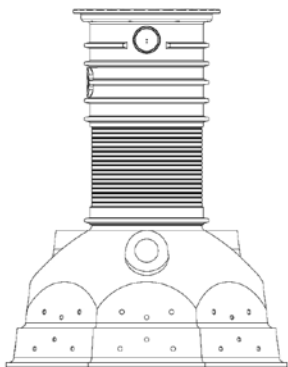

Art.-Nr.	WG	Bezeichnung	Euro
24005	9	ecoDrain 900 befahrbar	900,00

LIEFERUMFANG

ecoDrain 900 befahrbar, bestehend aus:

- ✓ **Versickerungsiglu** aus PE mit 900 l Volumen und zwei Anschlüssen DN 110 für den Zulauf und die Erweiterung
- ✓ **iStore PKW Komplettsset L** (Stahldeckel PKW-befahrbar bis 2,2 Tonnen Achslast, Überfahrschacht 60 cm inklusive Dichtungsring, Zwischenring kürzbar 60 cm inklusive Dichtungsring)

ecoDrain Erweiterung

- Versickerungsiglu ohne Domschacht für den Einbau ins Erdreich als Erweiterung
- mit 2 Anschlüssen für den Zulauf und die nächste Erweiterung
- aus hochwertigem und umweltfreundlichem Polyethylen für höchste Wasserqualität
- aufgrund seiner hervorragenden Qualität sehr alterungsbeständig
- mit einem Retentionsvolumen von 900 Litern verfügbar und beliebig erweiterbar mit weiteren Elementen der ecoDrain-Serie

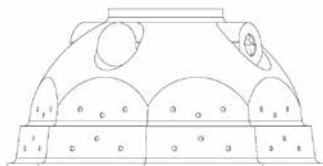

Art.-Nr.	WG	Bezeichnung	Euro
24006	9	ecoDrain 900 Erweiterung	300,00

LIEFERUMFANG

ecoDrain 900 Erweiterung, bestehend aus:

- ✓ **Versickerungsiglu** aus PE mit 900 l Volumen und zwei Anschlüssen DN 110 für den Zulauf und die Erweiterung

ecoDrain Tauchrohr

- Tauchrohr zur Einhaltung eines Sedimentationsraums im ersten Tank
- wird benötigt zur Erweiterung der Versickerungsanlage (mehr als ein Iglu)
- bestehend aus einem PE-Rohr DN 150 und einem PE-Rohr DN 100 zum Anschluss an die Erweiterungsiglus



Art.-Nr.	WG	Bezeichnung	Euro
24007	9	ecoDrain Tauchrohr	57,00

Optionales Zubehör:

ecoDrain Kontrollanzeige

- universeller Pegelanzeiger für ecoDrain Versickerungsiglus und iStore Regenwasserspeicher
- kein elektrischer Anschluss notwendig
- einfache und schnelle Montage

HINWEIS:

Bei Montagearbeiten in einem Erdspeicher muss zur Sicherheit mindestens eine weitere Person außerhalb des Speichers anwesend sein!



Art.-Nr.	WG	Bezeichnung	Euro
24008	9	ecoDrain Kontrollanzeige	143,00

LIEFERUMFANG

ecoDrain Kontrollanzeige, bestehend aus:

- ✓ 1 x Wimpel zur optischen Kontrolle
- ✓ 3 x Aluminiumstäbe (1.000 mm pro Stab)
- ✓ 1 x Abschlusskappe, grau, gebohrt
- ✓ 1 x Dichtung
- ✓ 1 x Auftriebskugel
- ✓ 1 x Markierungsset
- ✓ 1 x Führungsrohr HT DN 40 (Führungsrohr kann bauseits bei Bedarf auch mit einem handelsüblichen HT-Rohr verlängert werden)
- ✓ 1 x HT-Kappe DN 40, gebohrt

ecoDrain Entlüftungsrohr

- Be- und Entlüftung DN 100 für eine schnellere Versickerung des angesammelten Regenwassers

Art.-Nr.	WG	Bezeichnung	Euro
24009	9	ecoDrain Be- und Entlüftung	71,00

LIEFERUMFANG

ecoDrain Be- und Entlüftung, bestehend aus:

- ✓ Haube aus PVC, grau
- ✓ PE -Rohr, schwarz



Auslegungshilfe

Bodenart	Durchlässigkeitsbeiwert (kf - Wert)	anschließbare Fläche in m ²		
		100 m ²	200 m ²	300 m ²
Grobsand	1*10 -3	1	2	3
Mittel-/ Feinsand	1*10 -4	2	4	6
schluffiger Sand	1*10 -5	3	6	8
sandiger Schluff	1*10 -6	4	7	10

Achtung!

Die Dimensionierung ergibt sich aus den angeschlossenen (Dach-) Flächen, der Sickerfähigkeit des Bodens und der angenommenen Regen-spende.

Die nebenstehende Tabelle ist lediglich eine Annäherung an die DIN 1986-100 und DWA-A138.

Gerne unterstützen wir Sie bei der Planung und Berechnung auf Anfrage.

Bei unseren Angeboten handelt es sich lediglich um Serviceberechnung, daher empfehlen wir die Angaben durch ein entsprechendes Ing.-Büro gemäß DWA-A 138 vor der Beauftragung prüfen zu lassen.

REGENWASSERRÜCKHALTUNG

Ob im privaten Bereich oder öffentlichen Bereich, die Rückhaltung von Niederschlagswasser und die anschließende gedrosselte Abgabe ins Kanalnetz nimmt eine immer wichtigere Stellung in der Regenwasserbewirtschaftung ein. Zahlreiche Gemeinden erhöhen die Abgaben und fordern bei Neubauten die Versickerung von Regenwasser vor Ort oder den gedrosselten Ablauf in den Kanal. Hier ist ein Retentionstank die einfachste Lösung. Der Tank hält Niederschläge zurück und gibt diese zeitverzögert an die Kanalisation ab. Der Kanal wird so bei Niederschlägen entlastet.

Funktion Rückhaltung

Der dosierte Ablauf erfolgt über eine schwimmende Durchflussdrossel, die im Retentionstank montiert ist. Bei starkem Regen steigt daher der Wasserstand im Tank kurzfristig an und sinkt nach dem Regen wieder ab. Die ewuaqua Retentionstanks verfügen zudem über einen Notüberlauf, der ein Überlaufen des Speichers verhindert.

HINWEIS:

Die Daten für Rückhaltevolumen und Ablaufvolumenstrom (in Litern pro Sekunde) werden in der Regel von der Gemeinde vorgegeben.

Beispiel Retentionstank mit einem iStore Flachtank:

100 % Regenwasser-Rückhaltung

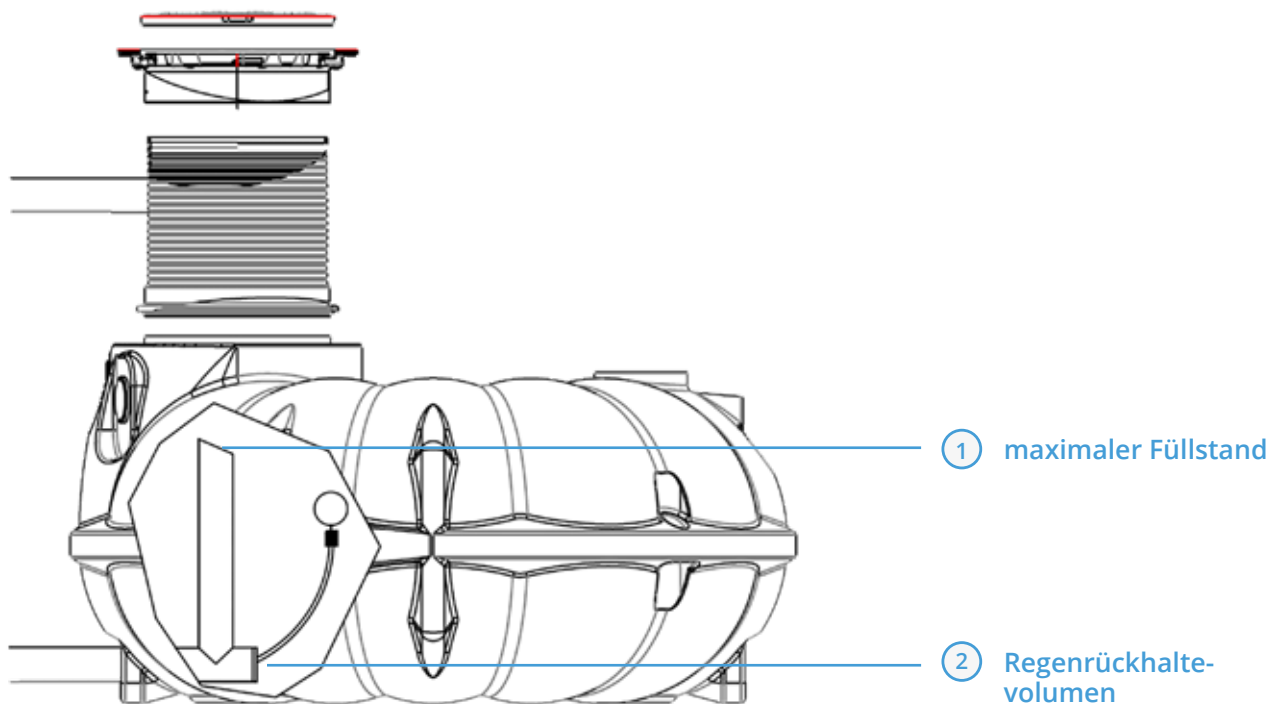

Auf Anfrage erstellen wir Ihnen ein Angebot und unterstützen Sie bei der Planung und Berechnung.

Rückhaltung kombiniert mit Regenwassernutzung

Sie müssen einen Retentionstank einbauen, wollen aber nicht auf die Vorzüge einer Regenwassernutzungsanlage verzichten? Für die Kombination aus Regenrückhaltung und der Regenwassernutzung empfiehlt es sich den Tank je nach Bedarf etwas größer zu wählen. So kann neben dem benötigten Rückhaltevolumen auch noch ein Teil des Regenwassers genutzt werden.

Funktion Rückhaltung und Nutzung

Bei starkem Regen nimmt der Tank das Regenwasser bis zu seinem Nennvolumen auf. Über eine schwimmende Durchflussdrossel wird das Regenwasser dosiert und verzögert in den Kanal geleitet, bis der maximale Wasserstand für die Regenwassernutzung erreicht ist. Dieser Speicherinhalt kann dann einfach für Haus und Garten genutzt werden. Bei erneutem Regen kann der Wasserstand wieder bis zum Notüberlauf ansteigen und langsam bis zum Füllstand zur Regenwassernutzung absinken.

Beispiel Retentionstank mit einem iStore Erdtank PE: Rückhaltung kombiniert mit Regenwassernutzung

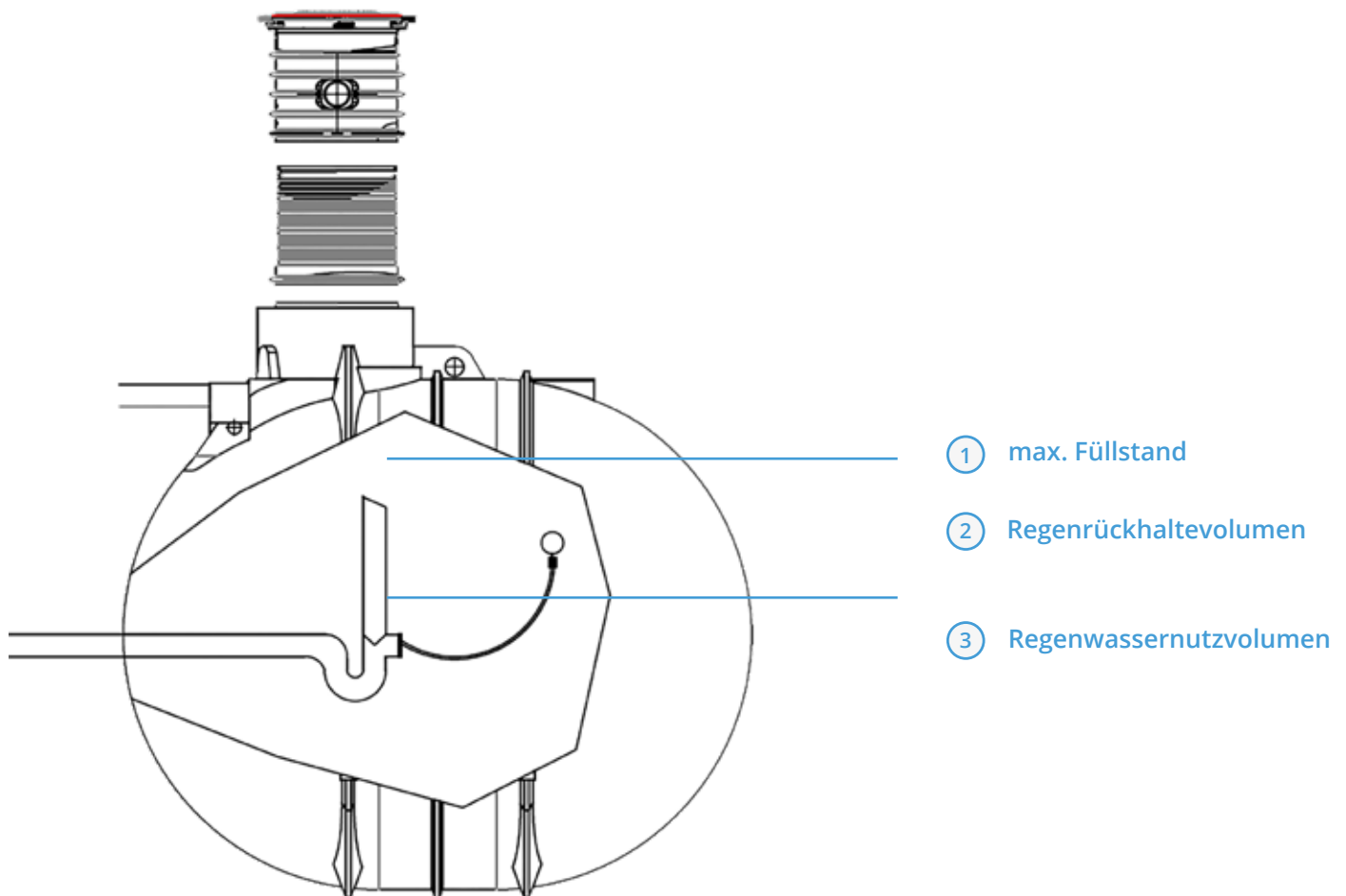

Bei unseren Angeboten handelt es sich lediglich um Serviceberechnungen, daher empfehlen wir die Angaben durch ein entsprechendes Ing.-Büro vor der Beauftragung prüfen zu lassen.

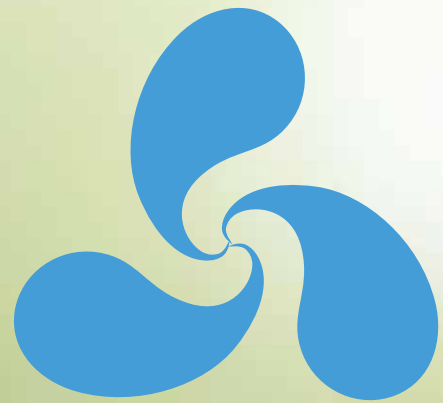

PUMPEN FÜR DIE WASSERVERSORGUNG

JET- UND KREISELPUMPEN

easyJet basic	130
easyJet	130
easyJet plus	131
InoxBasic PX	132
InoxBasic S	133
EHsp basic	134
EH-M 230V	136
EH-T 400V	138

HAUSWASSERAUTOMATEN

ecoTronic plus	140
easyTronic plus	141
iTronic	144
InoxTronic Profi	145
ecoTronic	147
InoxTronic	148

HAUSWASSERWERKE

ecoMatic 4-50 L	149
ecoMatic 4-50 S	150
easyMatic plus	151
ecoMatic plus	152

TAUCHDRUCKPUMPEN

InoxPress	153
CombiPress plus	154
ServPress	155
iPress	156
TopPress	157
iPress auto	158
SubTronic	159
iDiver Inox	160
iMizar	162
iTwin	163
Vertigo	164
iFlut	165

easyJet basic



- einstufige, selbstansaugende, horizontale Jetpumpe mit einem einphasigen 230 V / 50 Hz Hocheffizienzmotor IE3 mit integriertem Motorschutzschalter sowie einer Gleitringdichtung aus Keramik und Graphit, für störungs- und wartungsfreien Betrieb
- die kompakte und einfache Bauform sowie die Verwendung von hochwertigen Materialien (Laufrad, Pumpengehäuse und Motorwelle aus korrosionsfestem Edelstahl) garantieren, dass die easyJet basic sehr langlebig und äußerst robust ist.
- anschlussfertig mit 0,3 m Kabel und Netzstecker, mit drei Pumpenfüßen zur Montage auf einer Pumpenkonsole oder zum Anschluss eines Tragegriffs
- die maximale Ansaughöhe beträgt 9 m, der maximale Betriebsdruck beträgt 6 bar und die Umgebungs- und Fördermediumtemperatur darf +40 °C nicht überschreiten
- fördert sauberes und klares Wasser aus Zisternen und Brunnen

Art.-Nr.	WG	Bezeichnung	Euro
61263	5	easyJet 3-50 basic	230,00
61264	5	easyJet 4-60 basic	290,00

Hydraulische Daten

Art.-Nr.	61263	61264
Förderhöhe maximal (Hmax)	48 m	60 m
Förderstrom maximal (Qmax)	3,6 m³/h	4,2 m³/h
Schutzklasse Pumpe	IP X4	
Pumpentyp	selbstansaugende horizontale Jetpumpe, luftgekühlt	

Elektrische Daten

Art.-Nr.	61263	61264
Spannung	1 ~ 230 V / 50 Hz (220V - 240V)	
Nennstrom	3,9 A	6,2 A
Motorleistung P1	720 W	1370 W
Motorleistung P2	550 W	1100 W

Informationen zu **easyJet basic** online anschauen:



easyJet



- selbstansaugende Jetpumpe mit Luftkühlung, anschlussfertig
- die maximale Ansaughöhe beträgt 8 m
- fördert sauberes und klares Wasser aus Zisternen und Brunnen

Art.-Nr.	WG	Bezeichnung	Euro
61001	5	easyJet 4-50	208,00

LIEFERUMFANG

- ✓ **Jetpumpe**
 - einstufig, selbstansaugend, luftgekühlt
 - Druckstutzen 1" IG (Abgang nach oben), Saugstutzen 1" IG (Abgang nach vorne),
 - Tragegriff und Pumpenfuß sowie 1,5 m Kabel mit Schuko-Stecker

Hydraulische Daten

Art.-Nr.	61001
Förderhöhe maximal (Hmax)	51 m
Förderstrom maximal (Qmax)	3,6 m³/h
Schutzklasse Pumpe	IP 55
Pumpentyp	selbstansaugende einstufige Jetpumpe

Elektrische Daten

Art.-Nr.	61001
Spannung	1 ~ 230 V / 50 Hz (220V - 240V)
Nennstrom	5,0 A
Motorleistung P1	1000 W
Motorleistung P2	750 W

Informationen zu **easyJet** online anschauen:



easyJet plus

- leistungsstarke, selbstansaugende, horizontale und einstufige Jetpumpe mit einphasigem Hocheffizienzmotor IE3 mit integriertem Motorschutzschalter sowie Gleitringdichtung aus Keramik und Graphit für einen störungs- und wartungsfreien Betrieb
- die kompakte und einfache Bauform sowie die Verwendung von hochwertigen Materialien (Laufrad, Pumpengehäuse und Motorwelle aus korrosionsfestem Edelstahl) garantieren, dass die easyJet plus sehr langlebig und äußerst robust ist
- anschlussfertig mit 1,5 m Kabel und Netzstecker, sowie manuellem Ein- und Ausschalter, zur Bodenaufstellung (Standfuß) aber aufgrund geschwungenem Rahmen, der als Tragegriff verwendet werden kann, auch zum mobilen Einsatz geeignet
- die maximale Ansaughöhe beträgt 9 m, der maximale Betriebsdruck ist 6 bar und die Umgebungs- und Fördermediumtemperatur darf +40 °C nicht überschreiten
- fördert sauberes und klares Wasser aus Zisternen und Brunnen



Art.-Nr.	WG	Bezeichnung	Euro
61265	5	easyJet 3-50 plus	290,00
61266	5	easyJet 4-60 plus	335,00

Hydraulische Daten

Art.-Nr.	61265	61266
Förderhöhe maximal (Hmax)	48 m	60 m
Förderstrom maximal (Qmax)	3,6 m³/h	4,2 m³/h
Schutzklasse Pumpe	IP X4	
Pumpentyp	selbstansaugende horizontale Jetpumpe, luftgekühlt	

Elektrische Daten

Art.-Nr.	61265	61266
Spannung	1 ~ 230 V / 50 Hz (220V - 240V)	
Nennstrom	3,9 A	6,2 A
Motorleistung P1	720 W	1370 W
Motorleistung P2	550 W	1100 W

Informationen zu **easyJet plus** online anschauen:



NEU



InoxBasic PX

- mehrstufige, selbstansaugende Kreiselpumpe im kompakten Design, robust und korrosionsbeständig
- Pumpengehäuse aus Edelstahl, mit Lauf- und Leiträdern aus einem glasfaserverstärkten thermoplastischen Kunststoff für eine lange Lebensdauer und Zuverlässigkeit sowie einen ruhigen Betrieb mit moderater Geräuscentwicklung
- mit einphasigem und luftgekühltem Asynchronmotor 220 V - 240 V bei 50 Hz im Netz, der über einen integrierten Überhitzungsschutz und eine Gleitringdichtung aus Keramik / Graphite / NBR verfügt und 20 Starts und Stopps pro Stunde erlaubt (mindestens 1 Minute Ruhephase)
- ein spezielles elastisches Ventil (Injektor) ermöglicht, dass Luft, die im System vorhanden ist, in weniger als 5 Minuten und bis zu einer maximalen Steighöhe von 8 Metern aus dem System entweichen kann.
- maximaler Betriebsdruck 6bar, maximale Umgebungstemperatur von 40 °C und einem Temperaturbereich des Fördermediums zwischen +5 °C und 40 °C sowie einer maximalen Ansaugtiefe von 8 m
- mit An- und Ausschalter am Motorschaltkasten zum manuellen Betrieb, sowie bei der PXH-Version mit einem Stahlrahmen zum einfachen Transport und zur Bodenaufstellung
- fördert sauberes und klares Wasser, sowie nicht zähe Flüssigkeiten ohne chemische und aggressive Bestandteile mit einem Sandgehalt bis zu 60 gr/m³ und einer Korngröße von bis zu 1 mm

NEU



Stahlrahmen B10000

Art.-Nr.	WG	Bezeichnung	Euro
61115	5	InoxBasic 5-45 PX	210,00
61116	5	InoxBasic 5-45 PXH	230,00
B10000	8	Stahlrahmen für InoxBasic PX und ecoTronic 5-40 plus	20,00

LIEFERUMFANG

InoxBasic bestehend aus:

- ✓ **PX-Version:** Kreiselpumpe mit An-/ Ausschalter am Motorschaltkasten, 1,3 m Anschlussleitung mit Schukostecker sowie 1" Saug- und Druckeingang mit Innengewinde, Pumpenfüßen mit Befestigungsöse
- ✓ **PXH-Version:** wie PX-Version, zusätzlich mit Stahlrahmen

Hydraulische Daten

Art.-Nr.	61115	61116
Förderhöhe maximal (Hmax)	44,0 m	44,0 m
Förderstrom maximal (Qmax)	5,4 m ³ /h	5,4 m ³ /h
Schutzklasse Pumpe	IP 44	
Pumpentyp	mehrstufige Kreiselpumpe, selbstansaugend	

Elektrische Daten

Art.-Nr.	61115	61116
Spannung	1 ~ 230 V / 50 Hz (220 V - 240 V)	
Nennstrom	3,7 A	3,7 A
Motorleistung P1	770 W	770 W
Motorleistung P2	550 W	550 W

Informationen zu **InoxBasic PX** online anschauen:



InoxBasic S

- mehrstufige, selbstansaugende Kreislumpumpe
- Pumpe aus Edelstahl mit Laufrädern aus Noryl und Gleitringdichtung aus Keramik und Graphit, Ansaugleistung bis 8 m
- ausgestattet mit 0,3 m Kabel und Schukostecker
- fördert sauberes und klares Wasser sowie nicht zähe Flüssigkeiten ohne chemische und aggressive Bestandteile
- Baugruppe oder Ersatzteil für Regenwassersysteme, Druckerhöhungen, Hauswasserwerke, Hauswasserautomaten und Trennstationen



Art.-Nr.	WG	Bezeichnung	Euro
61162	5	InoxBasic 5-50 S	295,00

LIEFERUMFANG

InoxBasic bestehend aus:

- ✓ **Kreislumpumpe** mit Motorschaltkasten, 0,3m Anschlussleitung mit Schukostecker sowie 1" Saug- und Druckeingang mit Innengewinde, Pumpenfüßen mit Befestigungsöse

Hydraulische Daten

Art.-Nr.	61162
Förderhöhe maximal (Hmax)	52 m
Förderstrom maximal (Qmax)	4,8 m ³ /h
Schutzklasse Pumpe	IP X4
Pumpentyp	mehrstufige Kreislumpumpe selbstansaugend

Elektrische Daten

Art.-Nr.	61162
Spannung	1 ~ 230 V / 50 Hz (220V - 240V)
Nennstrom	3,96 A
Motorleistung P1	880 W
Motorleistung P2	550 W

Informationen zu
InoxBasic S
online anschauen:



EHsp basic



EHsp basic / plus



EHsp basic verkabelt

- mehrstufige, selbstansaugende, horizontale Kreiselpumpe aus Edelstahl
- ein spezielles elastisches Ventil ermöglicht, dass Luft, die im System vorhanden ist, in weniger als 5 Minuten und bis zu einer maximalen Steighöhe von 8 Metern aus dem System entweichen kann
- besonders ist, dass Laufräder und Stufengehäuse aus rostfreiem Stahl (AISI 304) gefertigt sind, was eine hohe Lebensdauer verspricht, Zuverlässigkeit garantiert und für einen ruhigen Betrieb mit geringer Geräuschentwicklung sorgt
- mit einphasigem luftgekühltem und komplett gekapseltem Franklin-Hocheffizienzmotor, der über einen integrierten Überlastungsschutz verfügt und 50 Starts pro Stunde erlaubt (mindestens 1 Minute Ruhephase)
- maximaler Betriebsdruck 10 bar, maximale Umgebungstemperatur von 40 °C und einem Temperaturbereich des Fördermediums zwischen 0 °C und 35 °C, geeignet für Trinkwasseranwendungen (WRAS und ACS Zertifizierung)
- fördert sauberes und klares Wasser, sowie nicht zähe Flüssigkeiten ohne chemische und aggressive Bestandteile

Art.-Nr.	WG	Bezeichnung	Euro
61506	5	mehrstufige Kreiselpumpe EHsp 5-40 basic	395,00
61508	5	mehrstufige Kreiselpumpe EHsp 5-50 basic	430,00
61510	5	mehrstufige Kreiselpumpe EHsp 8-50 basic	440,00
61512	5	mehrstufige Kreiselpumpe EHsp 8-60 basic	495,00
61520	5	mehrstufige Kreiselpumpe EHsp 5-40 basic verkabelt	400,00
61522	5	mehrstufige Kreiselpumpe EHsp 5-50 basic verkabelt	435,00
61524	5	mehrstufige Kreiselpumpe EHsp 8-50 basic verkabelt	445,00
61526	5	mehrstufige Kreiselpumpe EHsp 5-60 basic verkabelt	500,00
61500	5	mehrstufige Kreiselpumpe EHsp 5-50 plus	440,00
61502	5	mehrstufige Kreiselpumpe EHsp 8-60 plus	500,00

LIEFERUMFANG

Version basic, bestehend aus:

- ✓ mehrstufiger Kreiselpumpe EHsp

Version basic verkabelt, bestehend aus:

- ✓ mehrstufiger Kreiselpumpe EHsp verkabelt

Version plus, bestehend aus:

- ✓ mehrstufiger Kreiselpumpe EHsp und spezieller Motorbox mit An- / Ausschalter
- ✓ 1,5 m Anschlusskabel mit Schukostecker

Informationen
zu Kreiselpumpe
EHsp online
anschauen:



Hydraulische Daten

Art.-Nr.	61506 / 61520	61508 / 61522 / 61500	61510 / 61524	61512 / 61526 / 61502
Förderhöhe maximal (Hmax)	43,5 m	54 m	45 m	56 m
Förderstrom maximal (Qmax)	5,0 m³/h	5,0 m³/h	8,0 m³/h	8,0 m³/h
Schutzklasse Pumpe	IP 55			
Pumpentyp	mehrstufige Kreiselpumpe, selbstansaugend			

Elektrische Daten

Art.-Nr.	61506 / 61520	61508 / 61522 / 61500	61510 / 61524	61512 / 61526 / 61502
Spannung	1 ~ 230 V / 50 Hz (220 V - 240 V)			
Nennstrom	3,8 A	4,5 A	5,3 A	6,1 A
Motorleistung P1	790 W	950 W	1100 W	1310 W
Motorleistung P2	550 W	750 W	900 W	1100 W

NEU

EH-M 230V



EH-M 230V

- mehrstufige Kreiselpumpe aus Edelstahl von höchster Qualität und Effizienz im kompakten Design, robust und korrosionsbeständig. Die Verwendung nur hochwertigster Materialien und Werkstoffe, eine spezielle Konstruktion und ein Franklin-Hocheffizienzmotor, erlauben den Einsatz auch unter schwierigsten Bedingungen und gewährleisten den höchsten Anforderungen an Drucksteigerungen gerecht zu werden
- Laufräder und Stufengehäuse aus rostfreiem Stahl (AISI 304) gefertigt, was eine hohe Lebensdauer verspricht, Zuverlässigkeit garantiert und für einen ruhigen Betrieb mit geringer Geräuschentwicklung sorgt
- verstärkte Edelstahlkonstruktion mit Zugstangen, äußerst robustes Motorwellendesign, Spaltring aus PPS und mit einem starken und lecksicheren Motorkugellager im Motor.
- mit einphasigem, luftgekühltem und komplett gekapseltem Franklin-Hocheffizienzmotor (220 V - 240 V bei 50 Hz im Netz), der über einen integrierten Überhitzungsschutz verfügt und bis zu 60 Starts pro Stunde (bis 3 kW) erlaubt
- besonders hochwertige Gleitringdichtung aus Keramik, Graphit, EPDM und Edelstahl (AISI 316) erlaubt den Einsatz bei einem Temperaturbereich von -10 °C (kurzfristig -15 °C bis zu 90 °C > (kurzfristig bis zu 110°C) des Fördermediums
- fördert sauberes und klares Wasser mit einer max. zulässigen Menge an Sand von 50 gr/m³, sowie nicht zähe Flüssigkeiten ohne chemische und aggressive Bestandteile
- maximaler Betriebsdruck 10 bar, maximale Umgebungstemperatur von 40 °C, geeignet für Trinkwasseranwendungen (WRAS und ACS Zertifizierung)

Art.-Nr.	WG	Bezeichnung	Euro
61310	5	EH-M 230V 5-30	345,00
61311	5	EH-M 230V 5-40	365,00
61312	5	EH-M 230V 5-55	395,00
61313	5	EH-M 230V 5-70	455,00
61314	5	EH-M 230V 5-80	510,00
61315	5	EH-M 230V 5-90	620,00
61316	5	EH-M 230V 5-100	685,00
61317	5	EH-M 230V 8-30	360,00
61318	5	EH-M 230V 8-50	410,00
61319	5	EH-M 230V 8-60	455,00
61320	5	EH-M 230V 8-70	590,00
61321	5	EH-M 230V 8-80	655,00
61322	5	EH-M 230V 8-90	720,00
61323	5	EH-M 230V 8-105	905,00
61324	5	EH-M 230V 15-35	445,00
61325	5	EH-M 230V 15-50	560,00
61326	5	EH-M 230V 15-60	720,00
61327	5	EH-M 230V 15-70	850,00

Informationen zu
EH-M 230V
online anschauen:



EH-M 230V 5-XX

Hydraulische Daten

Art.-Nr.	61310	61311	61312	61313	61314	61315	61316
Förderhöhe maximal (Hmax)	33,8 m	44,6 m	55,1 m	66,4 m	76,9 m	89,2 m	99,9 m
Förderstrom maximal (Qmax)	5,0 m ³ /h						
Schutzklasse Pumpe	IP 55						
Pumpentyp	mehrstufige, luftgekühlte Kreiselpumpe						

Elektrische Daten

Art.-Nr.	61310	61311	61312	61313	61314	61315	61316
Spannung	1 ~ 230V / 50Hz (220V - 240V)						
Nennstrom	3,0 A	3,7 A	4,3 A	5,4 A	6,0 A	6,9 A	7,5 A
Motorleistung P1	600 W	760 W	910 W	1130 W	1280 W	1430 W	1580 W
Motorleistung P2	450 W	550 W	750 W	900 W	1100 W	1300 W	1500 W

EH-M 230V 8-XX

Hydraulische Daten

Art.-Nr.	61317	61318	61319	61320	61321	61322	61323
Förderhöhe maximal (Hmax)	34,8 m	46,2 m	57,3 m	69,5 m	80,7 m	93,9 m	105,4 m
Förderstrom maximal (Qmax)	8,0 m ³ /h						
Schutzklasse Pumpe	IP 55						
Pumpentyp	mehrstufige, luftgekühlte Kreiselpumpe						

Elektrische Daten

Art.-Nr.	61317	61318	61319	61320	61321	61322	61323
Spannung	1 ~ 230V / 50Hz (220V - 240V)						
Nennstrom	3,9 A	5,3 A	6,2 A	7,3 A	8,2 A	10,5 A	11,4 A
Motorleistung P1	810 W	1100 W	1320 W	1530 W	1740 W	2400 W	2590 W
Motorleistung P2	550 W	900 W	1100 W	1300 W	1500 W	1850 W	2200 W

EH-M 230V 15-XX

Hydraulische Daten

Art.-Nr.	61324	61325	61326	61327
Förderhöhe maximal (Hmax)	35,3 m	47,4 m	60,1 m	71,8 m
Förderstrom maximal (Qmax)	15,0 m ³ /h			
Schutzklasse Pumpe	IP 55			
Pumpentyp	mehrstufige, luftgekühlte Kreiselpumpe			

Elektrische Daten

Art.-Nr.	61324	61325	61326	61327
Spannung	1 ~ 230V / 50Hz (220V - 240V)			
Nennstrom	6,3 A	8,2 A	11,1 A	12,7 A
Motorleistung P1	1350 W	1740 W	2510 W	2890 W
Motorleistung P2	1100 W	1500 W	2200 W	2200 W

NEU

EH-T 400V



EH-T 400V

- mehrstufige Kreiselpumpe aus Edelstahl von höchster Qualität und Effizienz im kompakten Design, robust und korrosionsbeständig. Die Verwendung nur hochwertigster Materialien und Werkstoffe, eine spezielle Konstruktion und ein Franklin-Hocheffizienzmotor, erlauben den Einsatz auch unter schwierigsten Bedingungen und gewährleisten den höchsten Anforderungen an Drucksteigerungen gerecht zu werden
- Laufräder und Stufengehäuse aus rostfreiem Stahl (AISI 304) gefertigt, was eine hohe Lebensdauer verspricht, Zuverlässigkeit garantiert und für einen ruhigen Betrieb mit geringer Geräuschentwicklung sorgt
- verstärkte Edelstahlkonstruktion mit Zugstangen, äußerst robustes Motorwellendesign, Spaltring aus PPS und mit einem starken und lecksicheren Motorkugellager im Motor.
- mit dreiphasigem, luftgekühltem und komplett gekapseltem IE3-Franklin-Hocheffizienzmotor (380 V - 415 V bei 50 Hz im Netz), der über keinen Überhitzungsschutz verfügt (bauseitig zu stellen und zu installieren) und bis zu 60 Starts pro Stunde bis 3 kW oder 30 Starts pro Stunde ab 4 kW erlaubt
- besonders hochwertige Gleitringdichtung aus Keramik, Graphit, EPDM und Edelstahl (AISI 316) erlaubt den Einsatz bei einem Temperaturbereich von -10 °C (kurzfristig -15 °C bis zu 90 °C > (kurzfristig bis zu 110 °C) des Fördermediums
- fördert sauberes und klares Wasser mit einer max. zulässigen Menge an Sand von 50 gr/m³, sowie nicht zähe Flüssigkeiten ohne chemische und aggressive Bestandteile
- maximaler Betriebsdruck 10 bar, maximale Umgebungstemperatur von 40 °C, geeignet für Trinkwasseranwendungen (WRAS und ACS Zertifizierung)

Art.-Nr.	WG	Bezeichnung	Euro
61120	5	EH-T 400V 5-30	350,00
61121	5	EH-T 400V 5-40	370,00
61122	5	EH-T 400V 5-55	405,00
61123	5	EH-T 400V 5-70	460,00
61124	5	EH-T 400V 5-80	510,00
61125	5	EH-T 400V 5-90	620,00
61126	5	EH-T 400V 5-100	685,00
61127	5	EH-T 400V 8-30	360,00
61128	5	EH-T 400V 8-50	410,00
61129	5	EH-T 400V 8-60	460,00
61130	5	EH-T 400V 8-70	590,00
61131	5	EH-T 400V 8-80	655,00
61132	5	EH-T 400V 8-90	825,00
61133	5	EH-T 400V 8-105	905,00
61134	5	EH-T 400V 15-35	450,00
61135	5	EH-T 400V 15-50	560,00
61136	5	EH-T 400V 15-60	720,00
61137	5	EH-T 400V 15-70	850,00
61138	5	EH-T 400V 15-80	985,00
61139	5	EH-T 400V 15-100	1.085,00
61140	5	EH-T 400V 25-40	1.235,00
61141	5	EH-T 400V 25-60	1.290,00
61142	5	EH-T 400V 25-70	1.580,00
61143	5	EH-T 400V 25-90	2.000,00
61144	5	EH-T 400V 25-100	2.200,00
61145	5	EH-T 400V 30-30	1.310,00
61146	5	EH-T 400V 30-50	1.390,00
61147	5	EH-T 400V 30-60	1.685,00
61148	5	EH-T 400V 30-80	2.150,00

Informationen zu
EH-T 400V
online anschauen:



EH-T 400V 5-XX

Hydraulische Daten

Art.-Nr.	61120	61121	61122	61123	61124	61125	61126
Förderhöhe maximal (Hmax)	33,8 m	44,6 m	55,1 m	66,4 m	76,9 m	89,2 m	99,9 m
Förderstrom maximal (Qmax)	5,0 m ³ /h						
Schutzklasse Pumpe	IP 55						
Pumpentyp	mehrstufige, luftgekühlte Kreiselpumpe						

Elektrische Daten

Art.-Nr.	61120	61121	61122	61123	61124	61125	61126
Spannung	3 ~ 400V / 50Hz (380V - 415V)						
Nennstrom	1,2 A	1,4 A	1,6 A	1,9 A	2,1 A	2,8 A	3,0 A
Motorleistung P1	750 W	750 W	870 W	1100 W	1170 W	1500 W	1550 W
Motorleistung P2	570 W	720 W	750 W	1020 W	1100 W	1390 W	1500 W

EH-T 400V 8-XX

Hydraulische Daten

Art.-Nr.	61127	61128	61129	61130	61131	61132	61133
Förderhöhe maximal (Hmax)	34,8 m	46,2 m	57,3 m	69,5 m	80,7 m	93,9 m	105,4 m
Förderstrom maximal (Qmax)	8,0 m ³ /h						
Schutzklasse Pumpe	IP 55						
Pumpentyp	mehrstufige, luftgekühlte Kreiselpumpe						

Elektrische Daten

Art.-Nr.	61127	61128	61129	61130	61131	61132	61133
Spannung	3 ~ 400V / 50Hz (380V - 415V)						
Nennstrom	1,4 A	1,9 A	2,2 A	2,9 A	3,2 A	3,9 A	4,3 A
Motorleistung P1	770 W	1100 W	1210 W	1500 W	1720 W	2200 W	2290 W
Motorleistung P2	750 W	990 W	1100 W	1500 W	1500 W	2060 W	2200 W

EH-T 400V 15-XX

Hydraulische Daten

Art.-Nr.	61134	61135	61136	61137	61138	61139
Förderhöhe maximal (Hmax)	35,3 m	47,4 m	60,1 m	71,8 m	84,0 m	96,0 m
Förderstrom maximal (Qmax)	15,0 m ³ /h					
Schutzklasse Pumpe	IP 55					
Pumpentyp	mehrstufige, luftgekühlte Kreiselpumpe					

Elektrische Daten

Art.-Nr.	61134	61135	61136	61137	61138	61139
Spannung	3 ~ 400V / 50Hz (380V - 415V)					
Nennstrom	2,2 A	3,2 A	4,1 A	4,7 A	5,5 A	6,0 A
Motorleistung P1	1240 W	1700 W	2220 W	2610 W	3080 W	3490 W
Motorleistung P2	1100 W	1500 W	2200 W	2200 W	3000 W	3000 W

EH-T 400V 25/30-XX

Hydraulische Daten

Art.-Nr.	61140	61141	61142	61143	61144	61145	61146	61147	61148
Förderhöhe maximal (Hmax)	43,3 m	57,9 m	72,6 m	87,5 m	101,9 m	31,3 m	46,8	62,5 m	78,5 m
Förderstrom maximal (Qmax)	25,0 m ³ /h					30,0 m ³ /h			
Schutzklasse Pumpe	IP 55								
Pumpentyp	mehrstufige, luftgekühlte Kreiselpumpe								

Elektrische Daten

Art.-Nr.	61140	61141	61142	61143	61144	61145	61146	61147	61148
Spannung	3 ~ 400V / 50Hz (380V - 415V)								
Nennstrom	4,5 A	5,7 A	7,0 A	9,3 A	10,3 A	4,3 A	5,9 A	7,7 A	10,3 A
Motorleistung P1	2450 W	3280 W	4090 W	5500 W	5710 W	2290 W	3430 W	4530 W	5690 W
Motorleistung P2	2200 W	3000 W	4000 W	4950 W	5500 W	2200 W	3000 W	4000 W	5500 W

ecoTronic plus



- Hauswasserautomat, anschlussfertig, bestehend aus Kreiselpumpe und externem Pumpenschaltautomat sowie mit Transport- und Aufstellrahmen in der L-Version
- mit mehrstufiger und selbstansaugender Kreiselpumpe, die zuverlässig und leise ist. Die Hydraulik der Pumpe besteht größtenteils aus Edelstahl mit Laufrädern aus einem glasfaserverstärkten thermoplastischen Kunststoff und einer Gleitringdichtung aus Keramik und Graphit. Die Pumpe besitzt einen einphasigen, luftgekühlten Motor mit integriertem Überhitzungsschutz sowie einer Spannung von 220 - 240 V bei einer Frequenz von 50 Hz im Netz und sollte nicht mehr als 20 Anlaufvorgänge pro Stunde leisten.
- mit elektronischem Pumpenschaltautomaten, der das System automatisch druckabhängig einschaltet und strömungsabhängig ausschaltet sowie die Pumpe vor Trockenlauf schützt. Bei dem Schaltautomat des ecoTronic plus ist der Einschaltdruck einstellbar von 1,5 - 3,5 bar und bei einem Durchfluss von <2 Liter / Minute schaltet der Schaltautomat mit einer Nachlaufzeit von ca. 7 Sekunden das System ab. Der Schaltautomat ist ausgestattet mit einem kleinen Wasserpuffer, einem speziellen Rückschlagventil und einer automatischen Reset-Funktion
- fördert sauberes und klares Wasser, frei von Festkörpern oder schleifenden Partikeln (max. 60 gr/m³ Sand), außerdem Flüssigkeiten, die nicht zähflüssig oder aggressiv sind, nicht kristallisiert und chemisch neutral (ähnlich den Eigenschaften von Wasser) und deren Temperatur zwischen 0°C bis +40 °C liegt
- eignet sich gut zur Wasserversorgung aus Zisternen oder Brunnen für die Bewässerung und die Beregnung sowie zur Haus- und Nutzwasserversorgung.

Art.-Nr.	WG	Bezeichnung	Euro
61279	5	ecoTronic 5-40 plus S	320,00
61278	5	ecoTronic 5-40 plus L	335,00

LIEFERUMFANG

a) Hauswasserautomat mit:

- ✓ **mehrstufiger, selbstansaugender und luftgekühlter Kreiselpumpe aus Edelstahl** mit Druckstutzen 1" IG (Abgang nach oben), Saugstutzen 1" IG (Abgang nach links), sowie 1,3m Anschlussleitung mit Schuko-Stecker und An-/ Ausschalter am Motorkasten
- ✓ **externem Pumpenschaltautomat** mit Strömungs- und Druckwächter, Manometer und 3 LED-Leuchtanzeigen zur Funktionskontrolle, einer Betätigungstaste für manuellen Anlauf, einer Schraube zur Regulierung des Einschaltdrucks und einem kleinen Wasserpuffer aus Gummimembrane und Feder und einem speziellen Rückschlagventil
- ✓ **in der L-Version: mit Transport- und Aufstellrahmen**

Hydraulische Daten

Art.-Nr.	61279	61278
Förderhöhe maximal (Hmax)	44,0 m	
Förderstrom maximal (Qmax)	5,4 m ³ /h	
Anlagenhöhe max.	30 m	
Einschaltdruck	einstellbar 1,5 bar - 3,5 ba (voreingestellt 1,5 bar)	
Ausschaltströmung	< 2 Liter / Minute	
Schutzklasse Pumpe	IP X4	
Pumpentyp	selbstansaugende mehrstufige Kreiselpumpe, luftgekühlt	

Elektrische Daten

Art.-Nr.	61279	61278
Spannung	1 ~ 230 V / 50 Hz (220V - 240V)	
Nennstrom	3,7 A	
Motorleistung P1	770 W	
Motorleistung P2	550 W	

Informationen zu
ecoTronic plus
online anschauen:



easyTronic plus

- kompakter Hauswasserautomat mit Jetpumpe, Pumpenschaltautomat und praktischer Trage- und Aufstellkonsole
- mit hochwertiger selbstansaugender Jetpumpe aus Edelstahl mit Luftkühlung. Durch einen speziellen Hocheffizienzmotor IE3 und eine Gleitringdichtung aus Keramik und Graphit, ist die Pumpe leistungsstark, störungsunempfindlich und wartungsfrei
- ein elektronischer Druckschalter (Pumpenschaltautomat), der auf der Druckseite der Pumpe installiert ist, startet die Pumpe druckabhängig automatisch bei Wasserentnahme und schaltet sie nach der Entnahme strömungsabhängig wieder aus. Der Einschaltdruck kann individuell zwischen 1,5 und 3,5 bar eingestellt werden. Außerdem verfügt er über einen Trockenlaufschutz, eine automatische Reset-Funktion, ein Rückschlagventil und einen kleinen Membran-Feder-Wasserspeicher
- fördert sauberes und klares Wasser, frei von Festkörpern oder schleifenden Partikeln, außerdem Flüssigkeiten, die nicht zähflüssig oder aggressiv, nicht kristallisiert und chemisch neutral (ähnlich den Eigenschaften von Wasser) sind und deren Temperatur +40 °C nicht übersteigt



Art.-Nr.	WG	Bezeichnung	Euro
61260	5	easyTronic 3-50 plus	360,00
61261	5	easyTronic 4-60 plus	425,00

LIEFERUMFANG

Hauswasserautomat, bestehend aus:

- ✓ **einstufiger, horizontaler, selbstansaugender, luftgekühlter Jetpumpe easyJet plus**, aus Edelstahl mit thermischem Überlastungsschutz
- ✓ **Pumpenschaltautomat iController Plus**, mit Manometer und 3 LED-Leuchtanzeigen zur Funktionskontrolle, Betätigungstaste und Schraube zur Parametrierung des Einschaltdrucks, einem Membran-Feder-Wasserspeicher sowie einem integrierten Rückschlagventil, Druckstutzen 1" IG (Abgang nach oben), Saugstutzen 1" IG (Abgang nach links) und einer 1,5 m langen Netzleitung mit Schukostecker

Hydraulische Daten

Art.-Nr.	61260	61261
Förderhöhe maximal (Hmax)	48 m	60 m
Förderstrom maximal (Qmax)	3,6 m³/h	4,2 m³/h
Anlagenhöhe max.	30 m	
Einschaltdruck	einstellbar 1,5 bar - 3,5 bar (voreingestellt 1,5 bar)	
Ausschaltströmung	< 2 Liter / Minute	
Schutzklasse Pumpe	IP X4	
Pumpentyp	selbstansaugende einstufige Jetpumpe, luftgekühlt	

Elektrische Daten

Art.-Nr.	61260	61261
Spannung	1 ~ 230 V / 50 Hz (220V - 240V)	
Nennstrom	3,9 A	6,2 A
Motorleistung P1	720 W	1370 W
Motorleistung P2	550 W	1100 W

Informationen zu **easyTronic plus** online anschauen:



iHandle

Das iHandle ist ein schwarzer, pulverbeschichteter Stahlgriff, welches als Tragegriff der Pumpe dient. Durch den Griff besteht die Möglichkeit, die Pumpe zur Bodenaufstellung zu nutzen oder sie mit dem Außdehnungsgefäß PowerExpand einfach zu kombinieren (Anschlüsse des Gehäusebodens passen zu Anschlüssen vom PowerExpand VAO 24 und 60).

Anwendungs-
beispiel iHandle



Art.-Nr.	WG	Bezeichnung	Euro
20341	8	iHandle	36,00

LIEFERUMFANG

- ✓ **iHandle**, bestehend aus:
 - pulverbeschichtetem Stahlgriff
 - 2 x Sechskantmutter M8
 - 2 x Schraube M8 x 30
 - 2 x Unterlegscheibe M8

iCase

Das iCase ist ein schwarzes, pulverbeschichtetes Stahlgehäuse, welches als technische Plattform und zum Schutz der Pumpe dient. Durch das Gehäuse besteht die Möglichkeit, die Pumpe zur Bodenaufstellung zu nutzen oder sie mit dem Ausdehnungsgefäß Power-Expand einfach zu kombinieren (Anschlüsse des Gehäusebodens passen zu Anschlüssen vom PowerExpand VAO 24 und 60).

Anwendungs-
beispiel iCase

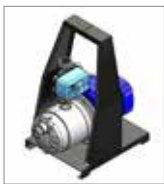

Art.-Nr.	WG	Bezeichnung	Euro
20340	8	iCase	100,00

LIEFERUMFANG

- ✓ **iCase**, bestehend aus:
 - 1 x pulverbeschichtetem Stahlgehäuse
 - 4 x Gummi-Metall-Puffer
 - 2 x Sechskantmutter M8
 - 2 x Schraube M8 x 25
 - 4 x Unterlegscheibe M8

iWall

Die iWall ist eine verzinkte Wandhalterung für trocken aufgestellte Pumpen.
Die iWall kann für folgende Pumpen verwendet werden: iTronic, iTronic Plus, iTronic profi, InoxBasic, InoxBasic pxEasyJet, EasyMatic Plus, InoxMatic Plus, EHsp, weitere auf Anfrage

Art.-Nr.	WG	Bezeichnung	Euro
20345	8	iWall	68,00

LIEFERUMFANG

- ✓ **iWall**, bestehend aus:
 - verzinkter Wandhalterung
 - 3 x Schallschutzdübel
 - 3 x Schraube
 - 3 x Unterlegscheibe
 - 2 x Sechskantschraube M8 x 30
 - 2 x Sechskantmutter M8
 - 2 x Unterlegscheibe 8,4

Anwendungsbeispiel iWall

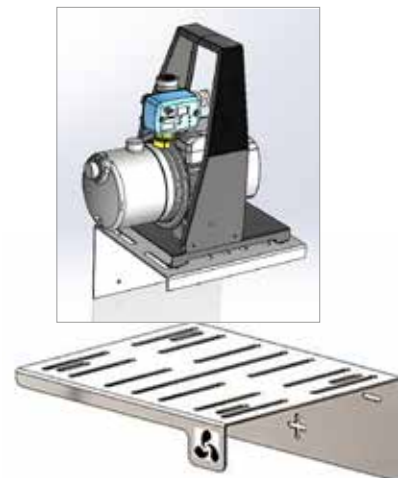

iWall Mini

Die iWall mini ist eine verzinkte Wandhalterung für trocken aufgestellte Pumpen. iWall mini kann für folgende Pumpen verwendet werden: iTronic, iTronic Plus, InoxBasic, InoxBasic px, InoxTronic profi, EasyJet, EHsp, weitere auf Anfrage

Art.-Nr.	WG	Bezeichnung	Euro
20346	8	iWall Mini	42,00

LIEFERUMFANG

- ✓ **iWall Mini**, bestehend aus:
 - verzinkter Wandhalterung
 - 3 x Schallschutzdübel
 - 3 x Schraube
 - 3 x Unterlegscheibe
 - 2 x Sechskantschraube M8 x 30
 - 2 x Sechskantmutter M8
 - 2 x Unterlegscheibe 8,4

Anwendungsbeispiel iWall Mini

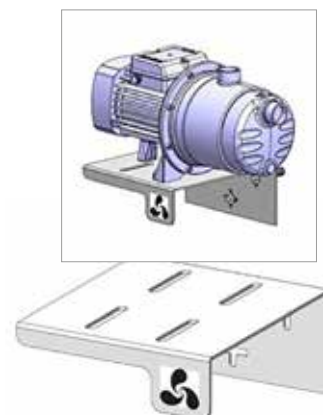



iTronic basic



iTronic easy
(mit Tragegriff)



iTronic plus
(mit Trage- und
Aufstellkonsole)

iTronic

- Hauswasserautomat mit mehrstufiger Kreiselpumpe und externem Pumpenschaltautomat
- durch den integrierten Luftabscheider (Injektor) verfügt die Pumpe über eine Selbstansaugung mit einer sehr guten Ansaugleistung und einer maximalen Ansaughöhe von ca. 9 m
- fördert sauberes und klares Wasser, frei von Festkörpern oder schleifenden Partikeln, außerdem Flüssigkeiten, die nicht zähflüssig oder aggressiv, nicht kristallisiert und chemisch neutral sind (ähnlich den Eigenschaften von Wasser) und deren Temperatur +35 °C nicht übersteigt
- mit elektronischem Druckschalter (externer Pumpenschaltautomat), der auf der Druckseite der Pumpe installiert ist und die Pumpe automatisch bei Wasserentnahme druckabhängig startet und auch automatisch nach der Entnahme strömungsabhängig wieder ausschaltet
- der elektronische Druckschalter verfügt über einen Trockenlaufschutz, eine automatische Reset-Funktion, ein integriertes Rückschlagventil und einen Membran-Feder-Wasserspeicher. Der Einschaltdruck kann zwischen 0,8 bis 2,4 bar stufenlos eingestellt werden.

Art.-Nr.	WG	Bezeichnung	Euro
61245	5	iTronic 5-50 basic	475,00
61247	5	iTronic 5-50 easy	490,00
61251	5	iTronic 5-50 plus	515,00

LIEFERUMFANG

Hauswasserautomat, bestehend aus:

- ✓ mehrstufiger und selbstansaugender Edelstahl-Kreiselpumpe mit Luftkühlung
- ✓ externem Pumpenschaltautomat für druckabhängige Ein- und strömungsabhängige Ausschaltung, Trockenlaufschutz, automatische Reset-Funktion und Membran-Feder-Wasserspeicher
- ✓ anschlussfertig mit 1,5 m Kabel und Schuko-Stecker, Rückschlagventil sowie Pumpenfuss zur Montage
- ✓ fördert sauberes und klares Wasser aus Zisternen und Brunnen mit einer maximalen Ansaughöhe bis zu 9 m

iTronic easy & plus: mit pulverbeschichtetem Stahlgehäuse zum Transport und zur Aufstellung. Einschaltdruck: einstellbar 0,8 bar - 2,4 bar (voreingestellt 1,5 bar)

Hydraulische Daten

Art.-Nr.	61245 / 61247 / 61251
Förderhöhe maximal (Hmax)	50 m
Förderstrom maximal (Qmax)	4,8 m³/h
Anlagenhöhe max.	20 m
Einschaltdruck	einstellbar 0,8 bar - 2,4 bar (voreingestellt 1,5 bar)
Ausschaltströmung	< 2 Liter / Minute
Schutzklasse Pumpe	IP X4
Pumpentyp	selbstansaugende, mehrstufige Kreiselpumpe, luftgekühlt

Elektrische Daten

Art.-Nr.	61245 / 61247 / 61251
Spannung	1 ~ 230 V / 50 Hz (220V - 240V)
Nennstrom	3,9 A
Motorleistung P1	880 W
Motorleistung P2	550 W

Informationen zu iTronic online anschauen:



InoxTronic Profi

NEU



Informationen zu
InoxTronic Profi
online anschauen:



- Hauswasserautomat bestehend aus mehrstufiger Kreiselpumpe und einem externen Pumpenschaltautomat
- mit sehr hochwertiger Franklin-Edelstahl-Kreiselpumpe, die mehrstufig, selbstansaugend und luftgekühlt ist, zudem in kompaktem Design, äußerst robust und korrosionsbeständig. Die Pumpe wurde entwickelt, um auch höchste und schwierigste Anforderungen zu erfüllen. Besonders macht die Pumpe, dass auch Laufräder und Stufengehäuse aus rostfreiem Stahl (AISI 304) gefertigt sind. Außerdem verfügt die Pumpe über eine hervorragende Effizienz und Leistung, ist einfach zu warten und kann auch in Trinkwasseranwendungen eingesetzt werden (WRAS und ACS Zulassung). Ein spezielles elastisches Ventil ermöglicht, dass Luft die im System vorhanden ist, in weniger als 5 Minuten und bis zu einer Steighöhe von 8 Metern aus dem System entweichen kann
- die Pumpe besitzt einen einphasigen IE3-Hocheffizienzmotor, komplett gekapselt mit einer Spannung von 220V - 240V bei 50Hz im Netz, sowie einem integrierten Überhitzungsschutz. Für die sehr hohe Qualität des Pumpenmotors spricht, dass der Motor mit 60 zulässigen Anläufen pro Stunde starten kann, wobei die Wartezeit zwischen zwei aufeinander folgenden Starts immer mindestens 1 Minute betragen muss
- mit elektronischer Steuerung (Pumpenschaltautomat), der auf der Druckseite der Pumpe mittels dreiteiliger Verschraubung installiert ist und die Pumpe automatisch druckabhängig startet und strömungsabhängig ausschaltet, sowie das System vor Trockenlauf schützt. Durch den Pumpenschaltautomat verfügt die InoxTronic Profi des Weiteren über eine automatische Reset-Funktion, ein spezielles Anti-Leckage-System sowie die Möglichkeit zur Einstellung des Einschaltdrucks zwischen 0,5 bis 4,0 bar. Der Schaltautomat verfügt über einen kleinen Wasserpuffer aus Gummimembrane und Ausdehnungsfeder (max. Inhalt 50 ccm), der bei kleinen Leckagen zu häufiges Anlaufen verhindern soll und ein spezielles integriertes Rückschlagventil schützt vor Druckschlägen aus der Leitung
- fördert sauberes und klares Wasser bis zu einer maximalen Ansaugtiefe von 8m, frei von Festkörpern oder schleifenden Partikeln. Außerdem Flüssigkeiten, die nicht zähflüssig oder aggressiv sind, nicht kristallisiert und chemisch neutral (ähnlich den Eigenschaften von Wasser) und deren Temperatur +35 °C nicht übersteigt

Art.-Nr.	WG	Bezeichnung	Euro
61210	5	InoxTronic 5-40 Profi	545,00
61211	5	InoxTronic 5-50 Profi	580,00
61212	5	InoxTronic 8-50 Profi	590,00
61213	5	InoxTronic 8-60 Profi	650,00

LIEFERUMFANG

Hauswasserautomat bestehend aus:

- ✓ mehrstufiger, selbstansaugender und luftgekühlter Kreiselpumpe aus Edelstahl, Pumpenfuß zur Montage und Edelstahl-Saug- und Druckstutzen mit 1" Innengewinde
- ✓ externem Pumpenschaltautomat mit Rückschlagventil und digitalem Manometer sowie anschlussfertig mit 1,5 m Netzkabel und Schuko-Stecker

Hydraulische Daten

Art.-Nr.	61210	61211	61212	61213
Förderhöhe maximal (Hmax)	43,5 m	54 m	45 m	56 m
Förderstrom maximal (Qmax)	5 m³/h	5 m³/h	8 m³/h	8 m³/h
Anlagenhöhe max.	20 m			
Einschaltdruck	einstellbar 0,8 bar - 2,4 bar (voreingestellt 1,5 bar)			
Schutzklasse Pumpe	IP x4			
Pumpentyp	selbstansaugende, mehrstufige Kreiselpumpe, luftgekühlt			

Elektrische Daten

Art.-Nr.	61210	61211	61212	61213
Spannung	1 ~ 230 V / 50 Hz (220V - 240V)			
Nennstrom	3,8 A	4,5A	5,3 A	6,1 A
Motorleistung P1	790 W	950 W	1100 W	1310 W
Motorleistung P2	550 W	900 W	900 W	1100 W

Auslaufartikel*



* Nur solange der Vorrat reicht.

**Folgeartikel:
easyJet 4-50
auf Seite 130.**

ecoJet

- selbstansaugende Jetpumpe mit Wasserkühlung, anschlussfertig
- fördert sauberes und klares Wasser aus Zisternen und Brunnen
- die maximale Ansaughöhe beträgt 8 m

Art.-Nr.	WG	Bezeichnung	Euro
61003*	5	ecoJet 3-40	145,00
61004*	5	ecoJet 4-50	185,00

LIEFERUMFANG

Hauswasserautomat bestehend aus:

- ✓ **Jetpumpe** mit:
 - einstufig, selbstansaugend, mit manuellem Ein-/Ausschalter (nur bei Variante 4-50), wassergekühlt
 - integriertem Vorfilter und Rückschlagventil sowie Ablassschraube und Entlüftungsventil
 - drehbarem Druckstutzen 1" AG (Abgang nach oben), drehbarem Saugstutzen 1" AG (Abgang nach vorne), Tragegriff und schwingungsgedämpftem Pumpenfuß sowie 1,5 m Kabel mit Schuko-Stecker
- ✓ **Werkzeugschlüssel**

Hydraulische Daten

Art.-Nr.	61003	61004
Förderhöhe maximal (Hmax)	39 m	45 m
Förderstrom maximal (Qmax)	3,0 m ³ /h	3,8 m ³ /h
Schutzklasse Pumpe	IP X4	
Pumpentyp	selbstansaugende, einstufige Jetpumpe, wassergekühlt	

Elektrische Daten

Art.-Nr.	61003	61004
Spannung	1 ~ 230 V / 50 Hz (220V - 240V)	
Nennstrom	3,1 A	4,6 A
Motorleistung P1	650 W	1100 W
Motorleistung P2	400 W	750 W

Informationen
zu **ecoJet**
online
anschauen:



ecoTronic

- anschlussfertiger Hauswasserautomat mit integrierter Steuerung und wassergekühlter Jetpumpe
- Automatikbetrieb der Pumpe in zwei Betriebsmodi, entweder kann die Pumpe druckabhängig ein- und flussabhängig ausgeschaltet werden oder druckabhängig ein- und ausgeschaltet werden, der Einschaltdruck kann zwischen 1,5 - 3,0 bar und der Ausschaltdruck zwischen 2,0 - 3,5 bar eingestellt werden
- die Pumpe verfügt über einen intelligenten Trockenlaufschutz sowie zwei mögliche Einstellungen (Anti-Leckage und maximale Betriebszeit), die die Pumpe vor Dauerlauf und zu häufigem Anlaufen schützen sollen
- fördert sauberes und klares Wasser aus Zisternen und Brunnen
- die maximale Ansaughöhe beträgt 8 m

Art.-Nr.	WG	Bezeichnung	Euro
61050*	5	ecoTronic 4-45	233,00

LIEFERUMFANG

Hauswasserautomat bestehend aus:

- ✓ **Jetpumpe** mit:
 - einstufiger, selbstansaugender und wassergekühlter Jetpumpe
 - integrierter Steuerung sowie Strömungs- und Druckwächter
 - integriertem Vorfilter (0,5 mm Maschenweite, waschbar) und Rückschlagventil, sowie Ablassschraube und Entlüftungsventil
 - drehbarem Druckstutzen 1" AG (Abgang nach oben), drehbarem Saugstutzen 1" AG (Abgang nach vorne), Tragegriff und schwingungsgedämpftem Pumpenfuß sowie 1,5 m Kabel mit Schukostecker
- ✓ **Werkzeugschlüssel**

Hydraulische Daten

Art.-Nr.	61050
Förderhöhe maximal (Hmax)	43 m
Förderstrom maximal (Qmax)	3,2 m³/h
Anlagenhöhe max.	25 m
Einschaltdruck	1,5 bis 3,0 bar
Ausschaltdruck	2,0 bis 3,5 bar (Cut-Out) oder flussabhängig (Cut-In)
Schutzklasse Pumpe	IP 44
Pumpentyp	selbstansaugende, mehrstufige Kreislpumpe, luftgekühlt

Elektrische Daten

Art.-Nr.	61050
Spannung	1 ~ 230 V / 50 Hz (220V - 240V)
Nennstrom	3,9 A
Motorleistung P1	850 W
Motorleistung P2	600 W

Auslaufartikel*



* Nur solange der Vorrat reicht.
Folgeartikel:
 ecoTronic 5-40 plus S
 auf Seite 140.

Informationen zu
ecoTronic
 online anschauen:



Auslaufartikel*



* Nur solange der Vorrat reicht.
Folgeartikel: iTronic easy 5-50 auf Seite144.

InoxTronic

- anschlussfertiger Hauswasserautomat mit selbstansaugender, luftgekühlter Kreiselpumpe und externem Pumpenschaltautomat
- Automatikbetrieb mit Pumpenschaltautomat, der die Pumpe druckabhängig ein- und strömungsabhängig ausschaltet
- die Pumpe verfügt über einen Trockenlaufschutz und einen thermischen Überlastungsschutz
- fördert sauberes und klares Wasser aus Zisternen und Brunnen
- die maximale Ansaughöhe beträgt 8 m und die maximale Anlagenhöhe 15 m

Art.-Nr.	WG	Bezeichnung	Euro
10134*	5	InoxTronic 6-50	495,00

LIEFERUMFANG

- ✓ **Hauswasserautomat, mit:**
 - mehrstufiger, selbstansaugender und luftgekühlter Kreiselpumpe mit Motorschutzschalter
 - externem Pumpenschaltautomat mit Strömungs- und Druckwächter, Rückschlagventil und 3 Leuchtdioden als Alarmanzeige
 - Druckstutzen 1" IG (Abgang nach oben), Saugstutzen 1" IG (Abgang nach links), Tragegriff und Pumpenfuß, 1,5 m Kabel mit Schuko-stecker

Informationen zu **InoxTronic** online anschauen:



Hydraulische Daten

Art.-Nr.	10134
Förderhöhe maximal (Hmax)	48 m
Förderstrom maximal (Qmax)	6 m³/h
Anlagenhöhe max.	15 m
Einschaltdruck	1,5 bar
Schutzklasse Pumpe	IP 44
Pumpentyp	selbstansaugende, mehrstufige Kreiselpumpe, luftgekühlt

Elektrische Daten

Art.-Nr.	10134
Spannung	1 ~ 230 V / 50 Hz (220V - 240V)
Nennstrom	4,6 A
Motorleistung P1	1000 W
Motorleistung P2	750 W

Auslaufartikel*



* Nur solange der Vorrat reicht.
Folgeartikel: iWall mini auf Seite143.

Praktisches Zubehör:

iRack Pumpenkonsole

- Pumpenkonsole zur Wandmontage der InoxTronic
- B 240 cm x H 180 cm x T 230 cm

Art.-Nr.	WG	Bezeichnung	Euro
10039	8	iRack Pumpenkonsole	70,00

ecoMatic 4-50 L

- anschlussfertiges Hauswasserwerk mit integrierter Steuerung, wassergekühlter Jetpumpe sowie einem 18 l Spezialausdehnungsgefäß
- Automatikbetrieb der Pumpe in zwei Betriebsmodi, entweder kann die Pumpe druckabhängig ein- und flussabhängig ausgeschaltet werden oder druckabhängig ein- und ausgeschaltet werden, der Einschalt- und Ausschalt-Druck kann zwischen 1,5 - 3,0 bar und der Ausschalt-Druck zwischen 2,0 - 3,5 bar eingestellt werden
- die Pumpe verfügt über einen intelligenten Trockenlaufschutz sowie über zwei mögliche Einstellungen (Anti-Leckage und maximale Betriebszeit), die die Pumpe vor Dauerlauf und zu häufigem Anlaufen schützen sollen
- Pumpe mit direkter Verbindung zum Ausdehnungsgefäß, dadurch weniger Undichtigkeiten und kleinere Einbaumaße
- fördert sauberes und klares Wasser aus Zisternen und Brunnen
- die maximale Ansaughöhe beträgt 8 m

Art.-Nr.	WG	Bezeichnung	Euro
61062	5	ecoMatic 4-50 L	345,00

LIEFERUMFANG

- ✓ **Hauswasserwerk bestehend aus:**
 - einstufige, selbstansaugende, und wassergekühlte Jetpumpe
 - integrierter Steuerung, sowie Strömungs- und Druckwächter
 - integriertem Vorfilter (0,5 mm Maschenweite, waschbar) und Rückschlagventil, sowie Ablassschraube und Entlüftungsventil
 - drehbarem Druckstutzen 1" AG (Abgang nach oben), drehbarem Saugstutzen 1" AG (Abgang nach vorne) und schwingungsgedämpftem Pumpenfuß sowie 1,5 m Kabel mit Schukostecker
 - patentiertem, hochwertigem Ausdehnungsgefäß aus Stahl (18 Liter) mit Spezialmembran (Diaphragma, 5 Jahre wartungsfrei)
- ✓ **Werkzeugschlüssel**

Hydraulische Daten

Art.-Nr.	61062
Förderhöhe maximal (Hmax)	45 m
Förderstrom maximal (Qmax)	3,8 m³/h
Anlagenhöhe max.	25 m
Einschalt-Druck	1,5 bis 3,0 bar
Ausschalt-Druck	2,0 bis 3,5 bar (Cut-Out) oder flussabhängig (Cut-In)
Schutzklasse Pumpe	IP X4
Pumpentyp	selbstansaugende, einstufige Jetpumpe wassergekühlt

Elektrische Daten

Art.-Nr.	61062
Spannung	1 ~ 230 V / 50 Hz (220V - 240V)
Nennstrom	4,6 A
Motorleistung P1	1100 W
Motorleistung P2	750 W

Auslaufartikel*



* Nur solange der Vorrat reicht.

Folgeartikel:
easyMatic 4-60 plus
auf Seite 151.

Informationen zu
ecoMatic
online anschauen:



ecoMatic 4-50 S



- anschlussfertiges Hauswasserwerk mit Druckwächter, wassergekühlter Jetpumpe sowie einem 18 l Spezialausdehnungsgefäß
- Druckwächter, der die Pumpe druckabhängig ein- und ausschaltet
- Pumpe mit direkter Verbindung zum Ausdehnungsgefäß dadurch weniger Undichtigkeiten und kleinere Einbaumaße
- fördert sauberes und klares Wasser aus Zisternen und Brunnen
- die maximale Ansaughöhe beträgt 8 m

Art.-Nr.	WG	Bezeichnung	Euro
61061	5	ecoMatic 4-50 S	300,00

LIEFERUMFANG

- ✓ **Hauswasserwerk bestehend aus:**
 - einstufige, selbstansaugende, und wassergekühlte Jetpumpe
 - Druckwächter
 - integriertem Vorfilter (0,5 mm Maschenweite, waschbar) und Rückschlagventil, sowie Ablassschraube und Entlüftungsventil
 - drehbarem Druckstutzen 1" AG (Abgang nach oben), drehbarem Saugstutzen 1" AG (Abgang nach vorne) und schwingungsgedämpftem Pumpenfuß sowie 1,5 m Kabel mit Schukostecker
 - patentiertem, hochwertigem Ausdehnungsgefäß aus Stahl (18 Liter) mit Spezialmembran (Diaphragma, 5 Jahre wartungsfrei)
- ✓ **Werkzeugschlüssel**

Hydraulische Daten

Art.-Nr.	61061
Förderhöhe maximal (Hmax)	45 m
Förderstrom maximal (Qmax)	3,8 m³/h
Anlagenhöhe max.	25 m
Einschaltdruck	1,8 bar
Ausschaltdruck	3,2 bar
Schutzklasse Pumpe	IP X4
Pumpentyp	selbstansaugende, einstufige Jetpumpe, wassergekühlt

Elektrische Daten

Art.-Nr.	61061
Spannung	1 ~ 230 V / 50 Hz (220V - 240V)
Nennstrom	4,6 A
Motorleistung P1	1100 W
Motorleistung P2	750 W

Informationen zu
ecoMatic
online anschauen:



ecoMatic plus



**HOCHWERTIGES
AUSDEHNUNGSGEFÄß**

**GARANTIE: 5 JAHRE
WARTUNGSFREI**

Mehr
Infos online:



- Hauswasserwerk, anschlussfertig, mit selbstansaugender Kreiselpumpe, externem elektronischen Druckregler und Ausdehnungsgefäß
- mit mehrstufiger und selbstansaugender Kreiselpumpe, die zuverlässig und leise ist. Die Hydraulik der Pumpe besteht größtenteils aus Edelstahl mit Laufrädern aus einem glasfaserverstärktem thermoplastischen Kunststoff und einer Gleitringdichtung aus Keramik und Graphit. Die Pumpe besitzt einen einphasigen, luftgekühlten Motor mit integriertem Überhitzungsschutz sowie einer Spannung von 220 - 240 V bei einer Frequenz von 50Hz im Netz und sollte nicht mehr als 20 Anlaufvorgänge pro Stunde leisten
- verfügt über einen elektronischen Druckregler mit digitaler Anzeige, der über den eingestellten Einschalt- und Ausschaltdruck die Pumpe automatisch in Betrieb setzt und anhält. Da der elektronische Druckregler viele verschiedene Möglichkeiten und Funktionen bietet (z.B. einstellbarer Einschalt- und Ausschaltdruck oder Differenzdruck, Trockenlauf- und Überstromschutz, automatische Reset-Funktion, Warnfunktion für schnelle Betriebszyklen, einstellbare Einschalt- und Ausschaltverzögerung, etc...), kann und sollte das Gerät vor jedem Gebrauch individuell an die Gegebenheiten vor Ort angepasst werden. Werkseitig ist der Einschaltdruck bei 1,5 bar und der Ausschaltdruck bei 3,8 bar eingestellt. Außerdem wurde eine Ausschaltverzögerung von 7 Sekunden gewählt, der Trockenlauf- und Überstromschutz, die automatische Reset-Funktion sowie die Warnfunktion für schnelle Betriebszyklen wurden aktiviert
- mit sehr hochwertigem und wartungsfreiem (5 Jahre Garantie) horizontalem GWS-Membran-Druckausdehnungsgefäß zur Bodenaufstellung als "puffernder" Wasserspeicher oder Wasserschlagdämpfer. ADG mit korrosionssicherer Innenauskleidung des Tanks aus reinem Polypropylen und 2-Komponenten Polyurethanaußenlackierung auf Epoxidgrundierung, außerdem besonders hochwertig und langlebig durch Verstärkungen der Innenauskleidung und der Membran in den Verschleißbereichen, Abrundung aller Innenteile, um auch unter Extrembedingungen ein Reißen der Membrane zu verhindern sowie wartungsfrei durch eine einzigartige Wasser-Luft-Doppeldichtung zur vollkommenen Abdichtung. Mit 20 Liter Volumen, einem maximalen Betriebsdruck von 10 bar sowie einem werkseitig eingestellten Vordruck von 1,0 bar
- fördert sauberes und klares Wasser, frei von Festkörpern oder schleifenden Partikeln (max. 60 gr/m³ Sand), außerdem Flüssigkeiten, die nicht zähflüssig oder aggressiv sind, nicht kristallisiert und chemisch neutral (ähnlich den Eigenschaften von Wasser) und deren Temperatur zwischen 0 °C bis +40 °C liegt
- eignet sich gut zur Wasserversorgung aus Zisternen oder Brunnen für die Bewässerung und die Beregnung sowie zur Haus- und Nutzwasserversorgung

Art.-Nr.	WG	Bezeichnung	Euro
61275	22	ecoMatic 5-40 plus	435,00

LIEFERUMFANG

a) Hauswasserwerk als Kompakteinheit montiert, bestehend aus:

- ✓ **selbstansaugender, mehrstufiger und luftgekühlter Kreiselpumpe aus Edelstahl, 1,3 m Anschlusskabel mit Schukostecker sowie An-/ Ausschalter am Motorschaltkasten**
- ✓ **externem, elektronischem Druckregler mit kompaktem Gehäuse aus Kunststoff und integriertem digitalen Manometer sowie Bedienfeld mit LCD-Display, LED-Kontrollleuchten und Drucktasten. Außerdem mit Druck- und strömungssensor, Druckmessumformer, digitalem Druckluftmesser, Sensor zur Überwachung des Stromverbrauchs und integriertem Druckwandler. Die Kompakteinheit der Pumpensteuerung verfügt des Weiteren noch über einen 3-Wege-Verteiler aus Kunststoff mit integriertem Rückschlagventil sowie Manometer**
- ✓ **Ausdehnungsgefäß 20 Liter mit Pumpenfüssen aus Kunststoff und Montageplattform, 70 cm Panzerschlauch und diverses Montagezubehör**

Hydraulische Daten

Förderhöhe maximal (Hmax)	44 m
Förderstrom maximal (Qmax)	5,4 m ³ /h
Schutzklasse Pumpe	IP X4
Pumpentyp	mehrstufige und selbstansaugende Kreiselpumpe, luftgekühlt

Elektrische Daten

Spannung	1 ~ 230V / 50Hz (220V - 240V)
Nennstrom	3,7 A
Motorleistung P1	770 W
Motorleistung P2	550 W

InoxPress

- mehrstufige, mediumgekühlte Tauchdruckpumpe aus Edelstahl mit Laufrädern aus verstärktem, thermoplastischem Kunststoff
- für vertikalen oder horizontalen Betrieb und Dauerlauf geeignet
- Pumpe ausgestattet mit integriertem Kondensator und thermischem Überlastungsschutz, 20 m Anschlusskabel mit Schukostecker, Pumpenfuß mit Edelstahlplatte zur Aufstellung und Fixierung, Ansaugstutzen 1 1/4" Innengewinde (Abgang seitlich) und Druckstutzen (Abgang nach oben) mit 1 1/4" oder 2" (bei 13 m³/h) Innengewinde sowie Tragegriff
- die maximale Eintauchtiefe beträgt 17 m, die maximale Fördermenge an Sand 60 gr/m³
- fördert sauberes und klares Wasser mit einer Temperatur bis +35 °C, besonders gut geeignet zur Wasserversorgung aus Zisternen im privaten Bereich
- auto-Version mit Schwimmerschalter für den Automatikbetrieb und Trockenlaufschutz zur Vermeidung der Trockenlaufgefahr



InoxPress

InoxPress auto

WICHTIGER HINWEIS:

Die InoxPress ist nicht für Trockenaufstellung geeignet.

Wir empfehlen dringend ein optional erhältliches Rückschlagventil zu verwenden.

Art.-Nr.	WG	Bezeichnung	Euro
12340	5	InoxPress 6-40	460,00
12341	5	InoxPress 6-40 auto	480,00
12342	5	InoxPress 6-60	515,00
12343	5	InoxPress 6-60 auto	540,00
12344	5	InoxPress 6-80	590,00
12345	5	InoxPress 6-80 auto	615,00
12346	5	InoxPress 8-50	515,00
12347	5	InoxPress 8-50 auto	535,00
12348	5	InoxPress 8-70	620,00
12349	5	InoxPress 8-70 auto	645,00
12350	5	InoxPress 13-50	795,00
12351	5	InoxPress 13-50 auto	830,00

Informationen zu **inoxPress** online anschauen:



Hydraulische Daten

Art.-Nr.	12340 / 12341	12342 / 12343	12344 / 12345	12346 / 12347	12348 / 12349	12350 / 12351
Förderhöhe maximal (Hmax)	45 m	57 m	82 m	45 m	65 m	50 m
Förderstrom maximal (Qmax)	5,7 m³/h			8,1 m³/h		13,2 m³/h
Schutzklasse Pumpe	IP 68					
Pumpentyp	mehrstufige, mediumgekühlte Tauchdruckpumpe					

Elektrische Daten

Art.-Nr.	12340 / 12341	12342 / 12343	12344 / 12345	12346 / 12347	12348 / 12349	12350 / 12351
Spannung	1 ~ 230 V / 50 Hz (220V - 240V)					
Nennstrom	4,4 A	6,0 A	8,5 A	6,0 A	8,5 A	10,5 A
Motorleistung P1	1000 W	1250 W	1800 W	1300 W	1800 W	2300 W
Motorleistung P2	600 W	750 W	1200 W	750 W	1200 W	1500 W

Rückschlagventil

- Rückschlagventil aus Messing mit 2x IG
- passend für InoxPress

Art.-Nr.	WG	Bezeichnung	Euro
20409	8	Messing Rückschlagventil 1 1/4"	24,90



CombiPress plus



- die CombiPress plus ist ein Komplettpaket bestehend aus einer Tauchdruckpumpe, einem Druckschalter und einer Schwimmenden Entnahme
- mit mehrstufiger mediumgekühlter Tauchdruckpumpe aus Edelstahl, für den vertikalen oder horizontalen Einbau, auch für Dauerlauf geeignet
- mit elektronischem Druckschalter, der die Pumpe druckabhängig einschaltet und strömungsabhängig mit einer Nachlaufzeit von 10 Sekunden ausschaltet, Einschalt- druck mittels Stellschraube und Druckmesser von 1,5 bis 3,5 bar einstellbar
- Druckschalter mit Trockenlaufschutz und automatischer Reset-Funktion zum mehrmaligen Starten nach Betriebsstörung sowie einer Gummimembran mit Feder als kleinem Wasserpuffer, um bei kleinsten Leckagen die Pumpe vor zu häufigem Anlaufen zu schützen, Schutzklasse IP 65, zum trockenen, frostfreien und vertikalen Einbau geeignet
- Schwimmende Entnahme zur Wasserentnahme aus Tanks und Zisternen, um Verunreinigungen an der Wasseroberfläche und Sedimente nicht mit anzusaugen
- die Pumpe fördert sauberes und klares Wasser mit einer Temperatur von bis zu +35 °C und ist besonders gut geeignet zur Wasserversorgung aus Zisternen und Brunnen, die maximale Eintauchtiefe beträgt 17 m, die maximale Fördermenge an Sand 60 gr/m³
- inklusive Rückschlagventil zum Anbringen direkt an der Pumpe um Rückfluss in der Druckleitung zu vermeiden

Art.-Nr.	WG	Bezeichnung	Euro
12360	5	CombiPress 6-40 plus	615,00
12361	5	CombiPress 6-60 plus	660,00
12362	5	CombiPress 8-50 plus	680,00

LIEFERUMFANG

Paket CombiPress plus, bestehend aus:

- ✓ **Pumpe InoxPress, ausgestattet** mit integriertem Kondensator und thermischem Überlastungsschutz, 20 m Anschlusskabel mit Schukostecker, Pumpenfuß mit Edelstahlplatte und Saugstutzen 1 1/4" IG, Druckanschluss 1 1/4" IG mit Abgang nach oben sowie einem Tragegriff am Pumpenkopf
- ✓ **Druckschalter iController plus ausgestattet** mit einem Manometer und LED-Leuchtanzeigen zur Funktionskontrolle, Taste für manuellen Anlauf, spezielles Rückschlagventil gegen Rammschläge, Druck- und Strömungssensor sowie 1,5 m Kabel mit Schukostecker und 0,3 m Kabel mit Schukokupplung
- ✓ **Schwimmende Entnahme** mit flexiblem, keimhemmendem und lichtundurchlässigem, 1 m blauem Saugschlauch in 1 1/4", Edelstahl-Seiher mit PE-Kugel und Anschlussverschraubung verpresst in 1 1/4" AG
- ✓ **Messing Rückschlagventil 1 1/4"**

Hydraulische Daten

Art.-Nr.	12360	12361	12362
Förderhöhe maximal (Hmax)	45 m	57 m	45 m
Förderstrom maximal (Qmax)	5,7 m ³ /h		8,1 m ³ /h
Anlagenhöhe max.	30 m		
Einschaltdruck	einstellbar von 1,5 bis 3,5 bar (voreingestellt 1,5 bar)		
Ausschaltströmung	< 2 Liter / Minute		
Schutzklasse Pumpe	IP 68		
Pumpentyp	mehrstufige, mediumgekühlte Tauchdruckpumpe		

Elektrische Daten

Art.-Nr.	12360	12361	12362
Spannung	1 ~ 230 V / 50 Hz (220V - 240V)		
Nennstrom	4,4 A	6,0 A	
Motorleistung P1	1000 W	1250 W	1300 W
Motorleistung P2	600 W	750 W	

ServPress

- mehrstufige, mediumgekühlte Tauchdruckpumpe aus Edelstahl, mit Laufrädern aus verstärktem thermoplastischem Kunststoff, für den vertikalen oder horizontalen Betrieb, für Dauerlauf und Trockenaufstellung geeignet
- Pumpe ausgestattet mit integriertem Kondensator und thermischem Überlastungsschutz, 20 m Anschlusskabel mit Schukostecker und Pumpengehäuse aus Edelstahl mit 2 seitlichen Saugstutzen 1" Innengewinde und Druckstutzen 1" (Abgang nach oben) am Pumpenkopf, Pumpenfuß mit Edelstahlplatte zur Aufstellung und Fixierung, mit Tragegriff
- maximale Eintauchtiefe 17 m, maximale Fördermenge an Sand 60 gr/m³
- fördert sauberes und klares Wasser mit einer Temperatur bis +35 °C, besonders gut geeignet zur Wasserversorgung aus Zisternen, vor allem in Kombination mit den Trinkwassernachspeisemodulen ServCube und PowerServ einsetzbar



WICHTIGER HINWEIS:

Wir empfehlen dringend ein optional erhältliches Rückschlagventil zu verwenden.

Art.-Nr.	WG	Bezeichnung	Euro
12390	5	ServPress 6-40	505,00
12391	5	ServPress 6-60	540,00
12392	5	ServPress 6-80	605,00
12393	5	ServPress 8-70	630,00

Informationen zu ServPress online anschauen:



Hydraulische Daten

Art.-Nr.	12390	12391	12392	12393
Förderhöhe maximal (Hmax)	34 m	57 m	82 m	65 m
Förderstrom maximal (Qmax)	5,7 m ³ /h			8,1 m ³ /h
Schutzklasse Pumpe	IP 68			
Pumpentyp	mehrstufige, mediumgekühlte Tauchdruckpumpe			

Elektrische Daten

Art.-Nr.	12390	12391	12392	12393
Spannung	230 V / 50 Hz			
Nennstrom	4,2 A	6,0 A	8,5 A	8,5 A
Motorleistung P1	950 W	1250 W	1800 W	
Motorleistung P2	550 W	750 W	1200 W	

Rückschlagventil

- Rückschlagventil aus Messing mit 2x IG
- passend für ServPress

Art.-Nr.	WG	Bezeichnung	Euro
20408	8	Messing Rückschlagventil 1"	12,50





iPress 3-60



iPress 6-70

iPress

- mehrstufige, mediumgekühlte 4" Tauchdruckpumpe aus Edelstahl für vertikalen oder horizontalen Einbau und Dauerlauf geeignet
- Pumpe ausgestattet mit integriertem Kondensator, thermischem Überlastungsschutz, 20 m Anschlusskabel mit Schukostecker, Filtersieb am Pumpenfuß (Ansaugung), Tragegriff, Druckanschluss 1" IG (3-60) oder 1 1/4" IG (6-70)
- die maximale Eintauchtiefe beträgt 17 m, die maximale Fördermenge an Sand 60 gr/m³
- fördert sauberes und klares Wasser mit einer Temperatur bis +35 °C
- besonders gut geeignet zur Wasserversorgung aus Zisternen im privaten Bereich

WICHTIGER HINWEIS:

Wir empfehlen dringend ein optional erhältliches Rückschlagventil zu verwenden.

Art.-Nr.	WG	Bezeichnung	Euro
12370	5	iPress 3-60	370,00
12371	5	iPress 6-70	437,00

Informationen zu iPress online anschauen:



Hydraulische Daten

Art.-Nr.	12370	12371
Förderhöhe maximal (Hmax)	57 m	68 m
Förderstrom maximal (Qmax)	3,3 m ³ /h	6,0 m ³ /h
Schutzklasse Pumpe	IP 68	
Pumpentyp	mehrstufige, mediumgekühlte Tauchdruckpumpe	

Elektrische Daten

Art.-Nr.	12370	12371
Spannung	1 ~ 230 V / 50 Hz (220V - 240V)	
Nennstrom	4,1 A	7 A
Motorleistung P1	950 W	1500 W
Motorleistung P2	550 W	750 W

Rückschlagventil

- Rückschlagventil aus Messing mit 2x IG
- passend für iPress



Art.-Nr.	WG	Bezeichnung	Euro
20408	8	Messing Rückschlagventil 1"	12,50
20409	8	Messing Rückschlagventil 1 1/4"	24,90

TopPress

- die TopPress ist ein Komplettpaket bestehend aus einer Tauchdruckpumpe, einem Druckschalter und einem Befestigungs-Set
- mit mehrstufiger mediumgekühlter 4" Tauchdruckpumpe aus Edelstahl für den vertikalen oder horizontalen Einbau, auch für Dauerlauf geeignet
- die Pumpe fördert sauberes und klares Wasser mit einer Temperatur bis +35 °C, die maximale Eintauchtiefe beträgt 17 m, die maximale Fördermenge an Sand 60 gr/m³, besonders gut geeignet zur Wasserversorgung aus Zisternen im privaten Bereich
- mit elektronischem Druckschalter, der die Pumpe druckabhängig einschaltet und strömungsabhängig (mit einer Nachlaufzeit von 10 Sekunden) ausschaltet, der Einschaltdruck ist mittels Stellschraube und Druckmesser von 1,5 bis 3,5 bar einstellbar
- Druckschalter mit Trockenlaufschutz und automatischer Reset-Funktion zum mehrmaligen Starten nach Betriebsstörung sowie einer Gummimembran mit Feder als kleiner Wasserpuffer, um bei kleinsten Leckagen die Pumpe vor zu häufigem Anlaufen zu schützen, Schutzklasse IP 65, zum trockenen, frostfreien und vertikalen Einbau geeignet
- inklusive Rückschlagventil zum Anbringen direkt an der Pumpe um Rückfluss in der Druckleitung zu vermeiden

Art.-Nr.	WG	Bezeichnung	Euro
12375	5	TopPress 3-60	490,00
12376	5	TopPress 6-70	555,00
12381	23	TopPress 3-60 plus	500,00
12382	23	TopPress 6-70 plus	630,00

TopPress



Mehr Infos online:



LIEFERUMFANG

Paket TopPress, bestehend aus:

- ✓ **Pumpe iPress**, ausgestattet mit integriertem Kondensator und thermischem Überlastungsschutz, 20 m Anschlusskabel mit Schuko-Stecker, Filtersieb am Pumpenfuß und Tragegriff, sowie Druckanschluss 1" IG (3-60) oder 1 1/4" IG (6-70)
- ✓ **Druckschalter iController plus**, ausgestattet mit einem Manometer und LED-Leuchtanzeigen zur Funktionskontrolle, Taste für manuellen Anlauf, spezielles Rückschlagventil gegen Rammschläge, Druck- und Strömungssensor sowie 1,5 m Kabel mit Schuko-Stecker und 0,3 m Kabel mit Schukokupplung
- ✓ **Tauchpumpen-Revisions-Set**, mit 3 m Drahtseil (8 mm) mit PVC-Ummantelung und Befestigungszubehör
- ✓ **Rückschlagventil 1"**

Hydraulische Daten

Art.-Nr.	12375 / 12381	12376 / 12382
Förderhöhe maximal (Hmax)	57 m	68 m
Förderstrom maximal (Qmax)	3,3 m ³ /h	6,0 m ³ /h
Anlagenhöhe max.	25 m	30 m
Einschaltdruck	einstellbar 1,5 bis 3,5 bar (voreingestellt 1,5 bar)	
Ausschaltströmung	< 2 Liter / Minute	
Schutzklasse Pumpe	IP 68	
Pumpentyp	mehrstufige, mediumgekühlte Tauchdruckpumpe	

Elektrische Daten

Art.-Nr.	12375 / 12381	12376 / 12382
Spannung	1 ~ 230 V / 50 Hz (220V - 240V)	
Nennstrom	4,1 A	7,0 A
Motorleistung P1	950 W	1500 W
Motorleistung P2	550 W	750 W

TopPress plus



LIEFERUMFANG

Paket TopPress plus, bestehend aus:

- ✓ **Pumpe iPress**
- ✓ **Druckschalter iController plus**
- ✓ **Rillenscheibenfilter**
- ✓ **Rückschlagventil 1"**

Mehr Infos online:



NEU



iPress auto

- leistungsstarkes, mehrstufiges 4" Tauchdruckpumpensystem aus Edelstahl mit integrierter elektronischer Steuerung (Pumpenschaltautomat)
- für die gesteigerten Anforderungen an die mechanischen Eigenschaften von Laufrad, Diffusor und Separator wurden diese Bauteile der Hydraulik aus glasfaserverstärktem PPE (Polyphenylenoxid) hergestellt und jede Pumpenstufe mit einem Edelstahlring zur Abriebfestigkeit nochmals verstärkt. Die Pumpe ist deswegen sehr robust, störungsunempfindlich sowie langlebig und auch für anspruchsvolle Aufgaben geeignet
- besitzt einen einphasigen Asynchronmotor mit einer Spannung von 220 V - 240 V bei 50 Hz im Netz. Die Kühlung des Pumpenmotors erfolgt durch das gepumpte Medium und durch ein lebensmittelechtes Mineralöl
- die integrierte elektronische Steuerung schaltet die Pumpe druckabhängig ein (2,5 bar) sowie flussabhängig (<1,5 l/min) aus und schützt die Pumpe so auch vor Trockenlauf. Außerdem verfügt die elektronische Steuerung über eine automatische Reset-Funktion und ein Anti-Blockage-System
- die Schutzklasse der Pumpe ist IP68, die maximale Eintauchtiefe beträgt 17m, die maximale Anlagenhöhe 20m und die Temperatur des Fördermediums darf nicht höher als 35 °C sein
- eignet sich besonders gut zur Förderung von klarem und sauberem Wasser mit einem Sandgehalt von bis zu 60 gr/m³ aus Zisternen und Brunnen (>105mm) für die Wasserversorgung im privaten und gewerblichen Bereich zur Bewässerung und Hauswasserversorgung
- mit integriertem Rückschlagventil, Tragegriff am Kopf der Pumpe, 1" Druckstutzen mit Innengewinde und Abgang nach oben, 20 m Anschlußkabel mit Schuko-Stecker, sowie Filtersieb am Pumpenfuss

Informationen zu
iPress auto
online anschauen:



Art.-Nr.	WG	Bezeichnung	Euro
12384	23	iPress 3-60 auto	460,00
12385	23	iPress 6-70 auto	545,00

Hydraulische Daten

Art.-Nr.	12384	12385
Förderhöhe maximal (Hmax)	57 m	68 m
Förderstrom maximal (Qmax)	3,3 m ³ /h	6,0 m ³ /h
Anlagenhöhe max.	20 m	
Einschaltdruck	2,5 bar	
Ausschaltstrom	<1,5 l/min	
Schutzklasse Pumpe	IP 68	
Pumpentyp	mehrstufige, mediumgekühlte Tauchdruckpumpe	

Elektrische Daten

Art.-Nr.	12384	12385
Spannung	1 ~ 230 V / 50 Hz (220V - 240V)	
Nennstrom	4,1 A	7,0 A
Motorleistung P1	950 W	1500 W
Motorleistung P2	550 W	750 W

Edelsthalterung 4"

- Edelstahl-Halterung zur horizontalen Aufstellung für 4" Tauchdruckpumpen

Art.-Nr.	WG	Bezeichnung	Euro
S30124	45	Edelstahl-Halterung für 4" Tauchdruckpumpen	55,00



SubTronic

- anschlussfertige, mehrstufige, mediumgekühlte Tauchdruckpumpe aus glasfaserverstärktem Technopolymer
- mit integrierter, elektronischer Steuerung, die die Pumpe druckabhängig ein- und flussabhängig ausschaltet und sie so auch vor Trockenlauf schützt
- fördert sauberes und klares Wasser aus Zisternen und Brunnen
- die maximale Eintauchtiefe beträgt 5 m und die maximale Anlagenhöhe 10 m
- für Dauerlauf geeignet (maximal 20 Starts und Stopps pro Stunde)

Art.-Nr.	WG	Bezeichnung	Euro
12317*	5	SubTronic 5-40 basic (mit Filtersieb)	455,00
12315	5	SubTronic 5-40 plus S (mit Saugkorb)	480,00
12325	5	SubTronic 5-40 plus L (mit Schw. Entnahme)	515,00

LIEFERUMFANG

- ✓ **SubTronic (mehrstufige Tauchdruckpumpe)**, bestehend aus:
 - 10 m Kabel und Schukostecker (Plug and Play), Tragegriff am Kopf der Pumpe, Rückschlagventil, automatischer Entlüftung, integrierter elektronischer Steuerung sowie schwingungsgedämpftem und sicherem Standfuß
 - Druckstutzen, Abgang oben: 1 1/4" AG und Abgang seitlich: 1" AG
 - Saugkorb 1 1/4" (plus S), Schwimmende Entnahme 1 m mit Seiler (plus L) oder Filtersieb (basic)



basic

Auslaufmodell

* Nur solange Vorrat reicht.
Folgeartikel:
iDiver Inox 6-45 Basic
auf Seite 160



plus L
mit schwimmender
Entnahme



plus S

Hydraulische Daten

Art.-Nr.	12315	12325	12317
Förderhöhe maximal (Hmax)		42 m	
Förderstrom maximal (Qmax)		4,8 m³/h	
Anlagenhöhe max.		10 m	
Einschaltdruck		1,5 bar	
Ausschaltströmung		< 3 Liter pro Minute	
Schutzklasse Pumpe		IP X8	
Pumpentyp		mehrstufige Tauchdruckpumpe	

Elektrische Daten

Art.-Nr.	12315	12325	12317
Spannung		1 ~ 230 V / 50 Hz (220V - 240V)	
Nennstrom		3,4 A	
Motorleistung P1		710 W	
Motorleistung P2		550 W	

Informationen
zu **SubTronic**
online anschauen:





basic



plus S



plus L

iDiver Inox

- äußerst leistungsstarkes 5" Tauchdruckpumpensystem mit mehrstufiger und mediumgekühlter Pumpe aus Edelstahl sowie integrierter elektronischer Steuerung (Pumpenschaltautomat)
- die elektronische Steuerung schaltet die Pumpe druckabhängig ein (2,5 bar) sowie flussabhängig (<1,5 l/min) aus und schützt sie so auch vor Trockenlauf. Außerdem verfügt die elektronische Steuerung über eine automatische Reset-Funktion, die versucht, die Pumpe nach Betriebsstörung in regelmäßigen Abständen wieder neu zu starten, sowie über ein Anti-Blockage-System, das die Pumpe automatisch bei Blockieren des integrierten Rückschlagventils stoppt und sperrt
- durch die Verwendung hochwertiger Materialien bei der Herstellung ist die Pumpe sehr robust, störungsunempfindlich sowie langlebig und auch für anspruchsvolle Aufgaben geeignet. Pumpe bestehend aus Pumpen- und Motorgehäuse, Griff, Pumpenfuß mit Filtersieb und Motorwelle aus Edelstahl, einer geschmierten Gleitringdichtung aus Aluminium und Graphit mit NBR-Dichtung, Laufrad, Diffusor und Separator aus glasfaserverstärktem PPE (Polyphenylenoxid) sowie der Verstärkung jeder Pumpenstufe mit einem Edelstahlring zur erhöhten Abriebfestigkeit
- Spannung 1~230 V mit 50 Hz, Schutzklasse IP68, max. Eintauchtiefe 17 m, max. Anlagenhöhe 20 m, die Temperatur des Fördermediums darf nicht höher als 35 °C sein
- eignet sich besonders gut zur Förderung von klarem und sauberem Wasser mit einem Sandgehalt von bis zu 60 g/m³ aus Zisternen und Brunnen für die Wasserversorgung im privaten und gewerblichen Bereich bei der Bewässerung und der Hauswasserversorgung
- mit integriertem Rückschlagventil, Tragegriff am Kopf der Pumpe, 1" Druckstutzen mit Innengewinde und Abgang nach oben, 20 m Anschlusskabel mit Schuko-Stecker sowie 1 1/4" Saugstutzen mit Innengewinde am Pumpenfuß
- bei der L-Version handelt es sich um ein Komplettpaket, bei dem noch eine 1 1/4" Schwimmende Entnahme im Lieferumfang enthalten ist

Art.-Nr.	WG	Bezeichnung	Euro
61285	5	iDiver Inox 6-45 basic	460,00
61280	5	iDiver Inox 6-60 basic	525,00
61286	5	iDiver Inox 6-45 plus S	515,00
61281	5	iDiver Inox 6-60 plus S	565,00
61287	5	iDiver Inox 6-45 plus L mit Schw. Entnahme	565,00
61282	5	iDiver Inox 6-60 plus L mit Schw. Entnahme	630,00

Mehr Infos online:



LIEFERUMFANG

- ✓ **Tauchdruckpumpe**, mit integrierter elektronischer Steuerung
- ✓ **plus S**: mit Saugstutzen
- ✓ **plus L**: mit Saugstutzen und schwimmender Entnahme 1 m

Hydraulische Daten

Art.-Nr.	61285/61286/61287	61280/61281/61282
Förderhöhe maximal (Hmax)	45 m	57 m
Förderstrom maximal (Qmax)	5,7 m³/h	
Schutzklasse Pumpe	IP68	
Pumpentyp	mehrstufige, mediumgekühlte Tauchdruckpumpe	

Elektrische Daten

Art.-Nr.	61285/61286/61287	61280/61281/61282
Spannung	1 ~ 230 V / 50 Hz (220V - 240V)	
Nennstrom	4,4 A	6,0 A
Motorleistung P1	1000 W	1250 W
Motorleistung P2	800 W	750 W

Edelstahl-Halterung 5" Set

- Edelstahl-Halterung zur horizontalen Aufstellung für 5" Tauchdruckpumpen
- Set bestehend aus 2 iBase Unterbauwinkel 5" und 2 Kabelbinder

Art.-Nr.	WG	Bezeichnung	Euro
10904	08	iBase Unterbauwinkel 5" Set	45,00



iMizar



Informationen zu **iMizar** online anschauen:



- Tauchmotorpumpe mit Welle, Gehäuse und Laufrädern aus Edelstahl für Schmutzwasser mit Feststoffen bis zu einem maximalen Durchmesser von 10 mm
- mit Schwimmerschalter zum Automatikbetrieb, die Einstellung der Einschalt- und Abschalthöhe erfolgt über die Fixierung des Schwimmerschalters an einer Kabelkerbe, kann auch im manuellen Modus betrieben werden
- Eintauchtiefe bis 5 m, die Temperatur des Fördermediums darf +40 °C nicht übersteigen
- mediumgekühlte Pumpe mit thermischem Überlastungsschutz
- mit Tragegriff am Pumpenkopf, Druckabgang 1 1/4" mit Abgang nach oben, 10 m Anschlusskabel mit Netzstecker und Ansaugfilter am Pumpenfuß
- Einsatzmöglichkeiten: Trockenlegung von Kellern und Garagen, Abpumpen aus Entwässerungsschächten und Regenwassersammelbecken/Zisternen
- wegen ihrer handlichen Form sowie der Möglichkeit zum Betrieb im manuellen Modus, ist die Pumpe auch optimal als mobile Pumpe zur Wasserentnahme aus Tanks und Gewässern sowie zur Entleerung von Schwimmbecken, Springbrunnen und Ausschachtungen geeignet

Art.-Nr.	WG	Bezeichnung	Euro
61020	6	iMizar (OPP) 9-8	205,00

Hydraulische Daten

Art.-Nr.	61020
Förderhöhe maximal (Hmax)	7,0 m
Förderstrom maximal (Qmax)	8,5 m³/h
Schutzklasse Pumpe	IP 68
Pumpentyp	Tauchmotorpumpe, mediumgekühlt

Elektrische Daten

Art.-Nr.	61020
Spannung	1 ~ 230 V / 50 Hz (220V - 240V)
Nennstrom	1,7 A
Motorleistung P1	450 W
Motorleistung P2	250 W

iTwin

- Tauchmotorpumpe für Schmutzwasser mit Feststoffen bis zu einem maximalen Durchmesser von 30 mm
- mit Schwimmerschalter zum Automatikbetrieb sowie der Möglichkeit, einfach und handlich den freien Durchgang am Pumpenfuß auf zwei verschiedene Positionen zu ändern und damit bei Restwasserhöhe und Korngröße auf 10 mm oder 30 mm – je nach Anwendung und Einsatzgebiet – zu variieren
- die Einstellung der Einschalt- und Abschalthöhe erfolgt über die Fixierung des Schwimmerschalters an einer oberen oder unteren Kabelkerbe
- kann auch im manuellen Modus betrieben werden mit einer Eintauchtiefe bis 7 m, die Temperatur des Fördermediums darf +35 °C nicht übersteigen
- mediumgekühlt, mit thermischem Überlastungsschutz
- mit Tragegriff am Pumpenkopf, seitlichem Druckabgang 1 1/4" mit Winkelstück und Abgang nach oben sowie 10 m Anschlusskabel mit Netzstecker und Ansaugfilter am Pumpenfuß
- bestens zur Trockenlegung von Kellern und Garagen, zum Abpumpen aus Entwässerungsschächten und Regenwassersammelbecken/Zisternen geeignet
- aufgrund ihrer handlichen Form sowie der Möglichkeit zum Betrieb im manuellen Modus und zur einfachen Umschaltung auf zwei verschiedenen große freie Durchgänge, ist die iTwin auch optimal als mobile Pumpe zur Wasserentnahme aus Tanks und Gewässern sowie zur Entleerung von Schwimmbecken, Springbrunnen und Ausschachtungen geeignet



Art.-Nr.	WG	Bezeichnung	Euro
10140	6	iTwin 9-7 A	115,00

Hydraulische Daten

Art.-Nr.	10140
Förderhöhe maximal (Hmax)	7 m
Förderstrom maximal (Qmax)	8,4 m³/h
Schutzklasse Pumpe	IP X8
Pumpentyp	Tauchmotorpumpe, mediumgekühlt

Elektrische Daten

Art.-Nr.	10140
Spannung	1 ~ 230 V / 50 Hz (220V - 240V)
Nennstrom	1,6 A
Motorleistung P1	440 W
Motorleistung P2	210 W

Informationen zu iTwin online anschauen:





Vertigo

- Tauchmotorpumpe mit innenliegendem Schwimmerschalter für Automatikbetrieb mit 115 mm Einschalthöhe und 45 mm Ausschalthöhe
- einfache und handliche Umschaltung zwischen Automatik- und manuellem Betrieb, im manuellen Betrieb flachabsaugend bis 2-3 mm
- Eintauchtiefe bis 7 m, die Temperatur des Fördermediums darf +35 °C nicht übersteigen
- Pumpe mediumgekühlt, mit thermischem Überlastungsschutz
- aufgrund des vertikalen innenliegenden Schwimmerschalters, der kompakten Baumaße und dem Druckabgang nach oben, besonders gut geeignet für den Einsatz in engen Schächten
- durch ihre einfache und handliche Umstellung zwischen Automatikbetrieb und manuellem Betrieb, sowie der Möglichkeit zur Flachabsaugung bis 2 mm ebenfalls gut geeignet für den mobilen Einsatz (Entleeren von Kellern und Garagen, Entwässerungsschächten, Schwimmbecken und Ausschachtungen)

Art.-Nr.	WG	Bezeichnung	Euro
64010	6	Vertigo 8-7 A	180,00
10049	6	Vertigo 12-9 A	215,00

LIEFERUMFANG

- ✓ **Tauchmotorpumpe Vertigo** mit Tragegriff und Druckabgang nach oben 1 1/4" am Pumpenkopf, 10 m Anschlusskabel mit Netzstecker sowie Ansaugfilter am Pumpenfuß
- ✓ **einsetzbare Rückschlagklappe**
- ✓ **Multi-Anschluss** zum Zuschneiden für verschiedene Maße an Gewinde oder Tülle

Hydraulische Daten

Art.-Nr.	64010	10049
Förderhöhe maximal (Hmax)	6,5 m	9 m
Förderstrom maximal (Qmax)	7,5 m³/h	11,7 m³/h
Schutzklasse Pumpe	IP X8	
Pumpentyp	Tauchmotorpumpe, mediumgekühlt	

Elektrische Daten

Art.-Nr.	64010	10049
Spannung	1 ~ 230 V / 50 Hz (220V - 240V)	
Nennstrom	1,3 A	2,5 A
Motorleistung P1	300 W	600 W
Motorleistung P2	200 W	400 W

Informationen zu **Vertigo** online anschauen:



iFlut

- Komplett-Set bestehend aus einer Tauchmotorpumpe iTwin, einem C-Schlauch, einer Storzkupplung, einem Wassermelder und einer Transportbox
- Tauchmotorpumpe mit Schwimmerschalter zum Automatikbetrieb sowie der Möglichkeit, einfach und handlich den freien Durchgang am Pumpenfuß auf zwei verschiedene Positionen zu ändern und damit bei Restwasserhöhe und Korngröße auf 10 oder 30 mm je nach Anwendung und Einsatzgebiet zu variieren. Die Pumpe kann auch im manuellen Modus betrieben werden, die Temperatur des Fördermediums darf +35 °C nicht übersteigen. Mediumgekühlte Pumpe mit thermischem Überlastungsschutz
- aufgrund seiner besonderen Zusammensetzung eignet sich das Komplett-Set besonders gut als mobiler Hochwasserschutz oder als mobiles Anti-Flut-Set. Sie kann aufgrund der Handlichkeit sowie der Möglichkeit zur einfachen Umschaltung (der Tauchmotorpumpe) auf zwei freie Durchgänge und des anschließbaren C-Schlauches auch ideal mobil oder stationär zur Entleerung von Schwimmbecken, Springbrunnen und Ausschachtungen verwendet werden



Art.-Nr.	WG	Bezeichnung	Euro
10202	6	iFlut	310,00

LIEFERUMFANG

Komplett-Set iFlut, bestehend aus:

- ✓ **Tauchmotorpumpe iTwin**, mit Schwimmerschalter, Tragegriff, 10 m Anschlusskabel mit Netzstecker und verstellbarem Pumpenfuß zwischen 10 oder 30 mm mit Filtersieb
- ✓ **Tragebox aus Kunststoff**, mit abnehmbarem Deckel und Belüftungslöchern in 61,5 cm Länge, 41,5 cm Tiefe und 31,5 cm Höhe
- ✓ **batteriebetriebener Wassermelder** mit akustischem Warnsignal bei Wasserkontakt
- ✓ **15 m C-Schlauch mit Storzkupplung** zum Anschluss an die Tauchmotorpumpe

Hydraulische Daten

Art.-Nr.	10202
Förderhöhe maximal (Hmax)	7,0 m
Förderstrom maximal (Qmax)	8,4 m³/h
Schutzklasse Pumpe	IP X8
Pumpentyp	Tauchmotorpumpe, mediumgekühlt

Elektrische Daten

Art.-Nr.	10202
Spannung	1 ~ 230 V / 50 Hz (220V - 240V)
Nennstrom	1,6 A
Motorleistung P1	440 W
Motorleistung P2	210 W

Informationen zu iFlut online anschauen:



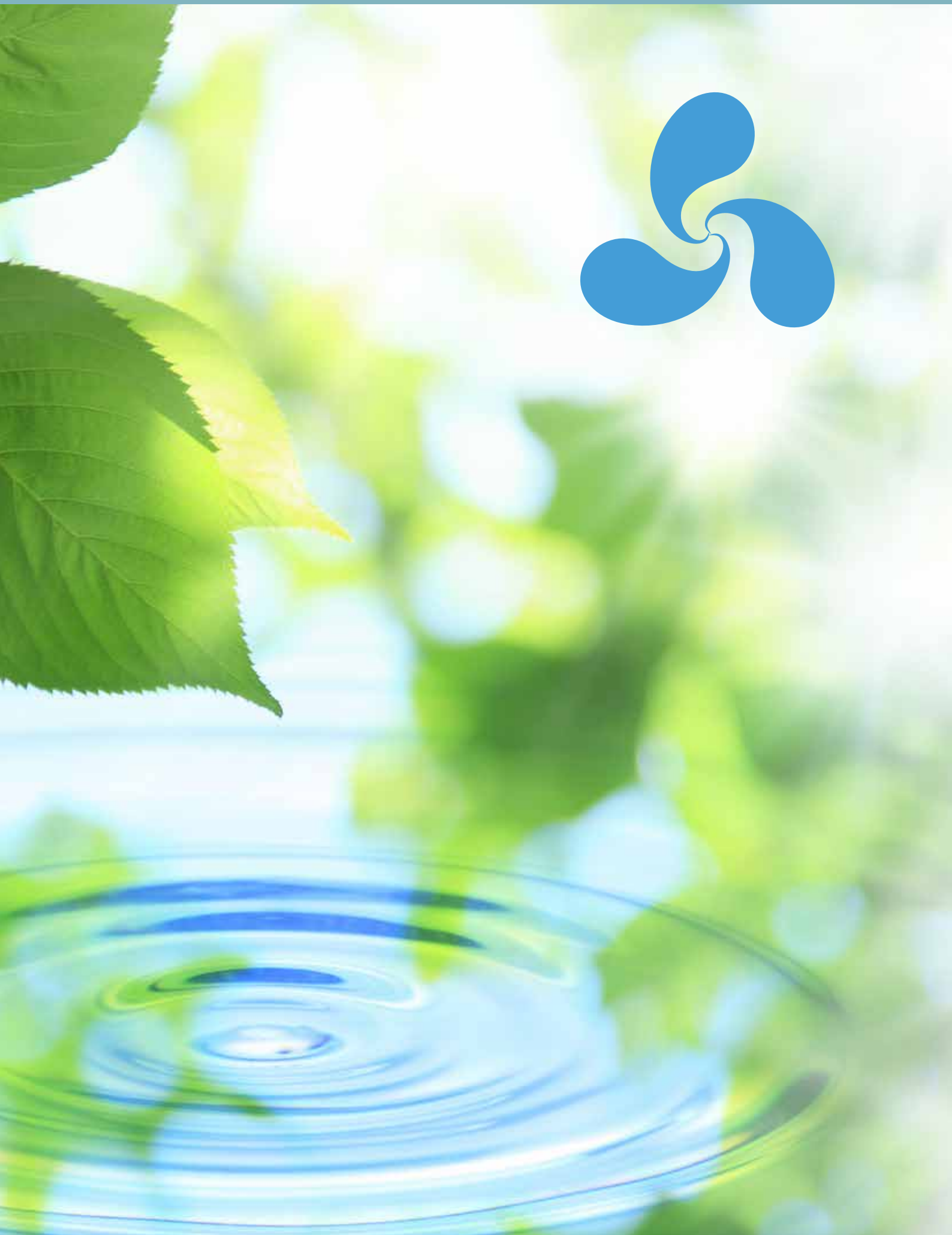

Schwimmerschalter	168
Befestigungs- und Anschluss-Sets	169

PUMPENSTEUERUNGEN

iController	171
iController plus / PresFlow Vario	172
FlowMatic / Safematic S	173
PresFlow Multi	174
FlowTronic	175
Speedmatic easy	176
ECODRIVE	177
Spreedbox MM	178
Spreedbox MT	179
Spreedbox TT	180

AUSDEHNUNGSGEFÄßE

Power-Expand VA, VAV, VAO	181
Profi-Expand LX, LV, LH, GCB	182
Wasserschlagdämpfer & Zubehör	184

BETRIEBSWASSERFILTER

HYDRA-Filter / Pumpenfilter	186
Rillenscheibenfilter / Aspir-Flex	187



Key Schwimmerschalter

- Schwimmerschalter zur Überwachungssteuerung für die automatische Ein- und Ausschaltung von z. B. Pumpen, Magnetventilen, Alarmeinrichtungen etc.
- mit den Funktionen Leeren und Füllen (Wechsler), inkl. Gegengewicht
- Überwachungsniveau in Abhängigkeit der Kabellänge, lieferbar in 5 m, 10 m oder 20 m
- Schaltvermögen maximal 6 A, Auftrieb 120 g, Schaltwinkel +/- 45°

Art.-Nr.	WG	Bezeichnung	Euro
10062	8	Key Schwimmerschalter mit 20 m Kabel	130,00
10063	8	Key Schwimmerschalter mit 10 m Kabel	90,00
10194	8	Key Schwimmerschalter mit 5 m Kabel	60,00



Pera Schwimmerschalter

- Schwimmerschalter zur Überwachungssteuerung für die automatische Ein- und Ausschaltung speziell für Schmutzwasser
- mit der Funktion Leeren im Betrieb 230 V oder als Wechsler (Füllen und Leeren) im Betrieb 24 V
- mit 20 m Kabel und einem besonders großen Schwimmkörper, um auch bei Schmutzwasser genügend Auftrieb zu erzeugen

Art.-Nr.	WG	Bezeichnung	Euro
10195	8	Pera Schwimmerschalter für Schmutzwasser	125,00



Reka Schwimmerschalter

- Schwimmerschalter mit kapazitivem Sensor zur Überwachungssteuerung für die automatische Ein- und Ausschaltung speziell für enge Schächte und Brunnen von z. B. Pumpen, Magnetventilen, Alarmeinrichtungen etc.
- mit den Funktionen Leeren und Füllen (Wechsler)
- Überwachungsniveau zwischen 30 / 40 mm und 110 / 130 mm
- Betrieb über Batterie mit 12 / 24 V oder Netzanschluss 230 / 240 V

Art.-Nr.	WG	Bezeichnung	Euro
10196	8	Reka Schwimmerschalter für enge Räume	67,00



Zwischenstecker

- Zwischenstecker aus Thermoplast mit Schuko auf Schuko zum Durchschalten einer Spannung für eine Pumpe oder ein Magnetventil über einen anschließbaren Schwimmerschalter
- Stromstärke 16 A mit Spannung 250 V, Schutzart IP 20, Umgebungstemperatur -15 °C bis +35 °C und Polzahl 2P + PE

Art.-Nr.	WG	Bezeichnung	Euro
80510	8	Zwischenstecker	22,00

Tauchpumpen-Revisions-Set Eco (Ø 5 mm)

- Tauchpumpen-Revisions-Set zur Befestigung und Revision von Tauchpumpen
- Drahtseil mit **5 mm** Durchmesser bestehend aus 4 mm Edelstahlseele mit hochwertiger PVC-Ummantelung
- durch die Ummantelung ist das Seil sehr griffig, ermöglicht den leichten Ein- und Ausbau der Tauchpumpe und schützt das Seil vor Beschädigungen, Umwelteinflüssen und Ausfransen an den Kabelenden
- alle weiteren Komponenten des Sets sind aus hochwertigem Edelstahl gefertigt, lediglich der Dübel ist aus Kunststoff



Art.-Nr.	WG	Bezeichnung	Euro
20380	8	Tauchpumpen-Revisions-Set 3 m Eco	46,00
20381	8	Tauchpumpen-Revisions-Set 10 m Eco	73,00
20382	8	Tauchpumpen-Revisions-Set 15 m Eco	95,00

LIEFERUMFANG

- ✓ **Tauchpumpen-Revisions-Set**, bestehend aus:
 - je nach Variante mit 3 m, 10 m oder 15 m Edelstahlseil mit PVC-Ummantelung
 - 2 x Drahtseilklemmen
 - 2 x Kauschen für das Drahtseil
 - 1 x Dübel
 - 1 x Ringöse
 - 1 x Sechskantmutter

Tauchpumpen-Revisions-Set Pro (Ø 10 mm)

- Tauchpumpen-Revisions-Set zur Befestigung und Revision von Tauchpumpen
- Drahtseil mit **10 mm** Durchmesser bestehend aus 8 mm Edelstahlseele mit hochwertiger PVC-Ummantelung
- durch die Ummantelung ist das Seil sehr griffig, ermöglicht den leichten Ein- und Ausbau der Tauchpumpe und schützt das Seil vor Beschädigungen, Umwelteinflüssen und Ausfransen an den Kabelenden
- alle weiteren Komponenten des Sets sind aus hochwertigem Edelstahl gefertigt, lediglich der Dübel ist aus Kunststoff



Art.-Nr.	WG	Bezeichnung	Euro
20370	8	Tauchpumpen-Revisions-Set 3 m Pro	66,00
20371	8	Tauchpumpen-Revisions-Set 10 m Pro	128,00
20372	8	Tauchpumpen-Revisions-Set 15 m Pro	172,00

LIEFERUMFANG

- ✓ **Tauchpumpen-Revisions-Set**, bestehend aus:
 - je nach Variante mit 3 m, 10 m oder 15 m Edelstahlseil mit PVC-Ummantelung
 - 2 x Drahtseilklemmen
 - 2 x Kauschen für das Drahtseil
 - 1 x Dübel
 - 1 x Ringöse
 - 1 x Sechskantmutter

Tauchpumpen-Anschluss-Set



- Anschluss-Set zum einfachen und fachgerechten Anschluss und Einbau von Tauchdruckpumpen in Zisternen oder Brunnen bis 3 m und 9 bar Betriebsdruck
- Anschluss-Set mit 3 m schwarzem Druckschlauch 1" (1 1/4")

Art.-Nr.	WG	Bezeichnung	Euro
10079	8	Tauchpumpen-Anschluss-Set 1" 3 m	92,00
20395	8	Tauchpumpen-Anschluss-Set 1 1/4" 3 m	135,00

LIEFERUMFANG

- ✓ **Anschluss-Set**, bestehend aus:
 - 3 m schwarzem Druckschlauch 1" (1 1/4"), an einer Seite mit verpresstem AG und an der anderen Seite eine mit einer Schlauchschelle befestigte AG Schlauchtülle
 - Messing-Winkel 1" (1 1/4") (90 Grad)
 - Messing-Kugelhahn 1" (1 1/4") IG / IG mit Entleerung

Pumpen-Anschluss-Set



- Anschluss-Set für selbstansaugende Pumpen, Hauswasserwerke, Hauswasserautomaten und Regenwassermanager
- Anschluss-Set mit einem schwarzen, hochwertigen Saugschlauch 1" zum Anschluss auf der Saugseite (luftdicht), einem Messing-Kugelhahn und einem Panzerschlauch zum flexiblen Anschluss auf der Druckseite
- Anschluss auf der Saugseite bis 3 m (Saugschlauch an einer Seite kürzbar) und verwendbar bis 0,9 bar Unterdruck

Art.-Nr.	WG	Bezeichnung	Euro
10040	8	Pumpen-Anschluss-Set	85,00

LIEFERUMFANG

- ✓ **Anschluss-Set**, bestehend aus:
 - Panzerschlauch 1" NW 20 x 500 mm (ÜWM / AG) mit Dichtung
 - Messing-Kugelhahn 1" IG / IG
 - 3 m schwarzem, hochwertigem Saugschlauch (iFlex Aqua mit Federdrahtspirale) mit 1" Außengewinde an beiden Seiten (auf einer Seite verpresst und auf der anderen Seite mit Schlauchschelle befestigt)

NEU



Edelstahl-Halterung 4"

- Edelstahl-Halterung zur horizontalen Aufstellung für 4" Tauchdruckpumpen

Art.-Nr.	WG	Bezeichnung	Euro
S30124	45	Edelstahl-Halterung für 4" Tauchdruckpumpen	55,00

Edelstahl-Halterung 5"

- Edelstahl-Halterung zur horizontalen Aufstellung für 5" Tauchdruckpumpen
- je nach Aufbau des Pumpengehäuses werden 1 oder 2 Halterungen benötigt

Art.-Nr.	WG	Bezeichnung	Euro
10404	08	iBase Unterbauwinkel 5"	20,00

NEU

Edelstahl-Halterung 5" Set

- Edelstahl-Halterung zur horizontalen Aufstellung für 5" Tauchdruckpumpen
- Set bestehend aus 2 iBase Unterbauwinkel 5" und 2 Kabelbinder

Art.-Nr.	WG	Bezeichnung	Euro
10904	08	iBase Unterbauwinkel 5" Set	45,00

NEU

iController

- elektronischer Druckschalter, der die Pumpe druckabhängig einschaltet und strömungsabhängig ausschaltet sowie vor Trockenlaufen schützt
- Spannung 230 V / 50 Hz, anschließbare, maximale Pumpenleistung 1,5 kw und 12 A, maximaler Durchfluss 6 m³/h und maximaler Wasserdruck 10 bar
- verfügt über ein kleines Ausdehnungsgefäß, welches bei kleinen Leckagen vor zu häufigem Anlaufen und vor Druckschlägen schützt

Art.-Nr.	WG	Bezeichnung	Euro
10650	20	iController	110,00



LIEFERUMFANG

- ✓ **iController**, bestehend aus:
 - Gehäuse aus Kunststoff
 - Drucksensor und Strömungswächter
 - Manometer, integrierter Rückschlagklappe und kleinem Ausdehnungsgefäß mit 70 ml
 - 1,5 m Kabel mit Schuko-stecker und 0,4 m Kabel mit Schukokupplung
 - manueller Startknopf, Anschluss mit 1" Außengewinde (unten) und 1" Innengewinde (seitlich)

Hydraulische Daten

Art.-Nr.	10650
Einschaltdruck	1,5 bar
Ausschaltströmung	< 0,8 Liter/Minute

Informationen zu **iController** online anschauen:



Wandhalterung für iController

Art.-Nr.	WG	Bezeichnung	Euro
80301	08	Wandhalterung für iController	41,00



iController plus

- elektronischer Druckschalter, der eine Pumpe druckabhängig einschaltet und strömungsabhängig mit einer Nachlaufzeit von 10 Sekunden ausschaltet
- Einschaltdruck mittels Stellschraube und Druckmesser von 1,5 bis 3,5 bar einstellbar
- Spannung 230 V / 50 Hz, anschließbare Pumpenleistung bis 1,5 kW und 16 A, Schutzklasse IP 65
- maximaler Durchfluss 10 m³/h und maximaler Wasserdruck 10 bar
- ausgestattet mit einem Manometer und LED-Leuchtanzeigen zur Funktionskontrolle, Trockenlaufschutz, Taste für manuellen Anlauf und einer automatischen Reset-Funktion (ART), zum mehrmaligen automatischen Starten nach Betriebsstörung
- besitzt eine Gummimembran mit Feder als kleinen Wasserpuffer, um bei kleinsten Leckagen die Pumpe vor zu häufigem Anlaufen zu schützen, und ein spezielles integriertes Rückschlagventil gegen Rammschläge aus der Druckleitung

Art.-Nr.	WG	Bezeichnung	Euro
62072	20	iController plus	93,00

LIEFERUMFANG

- ✓ **iController plus**, bestehend aus:
- kompaktem Gehäuse aus Kunststoff mit Eingangs- und Ausgangsstutzen 1" AG (oben und unten zentriert), Stellschraube für Einschaltdruckeinstellung sowie Manometer (seitlich)
 - integriert sind Druck- und Strömungssensor, Rückschlagventil, Gummimembran mit Ausdehnungsfeder
 - Display mit 3 LED-Leuchtanzeigen und RESET-Taste
 - 1,5 m Kabel mit Schukostecker und 0,3 m Kabel mit Schukokupplung

Hydraulische Daten

Art.-Nr.	62072
Einschaltdruck	einstellbar 1,5 bis 3,5 bar (werkseitig 1,5 bar)
Ausschaltströmung	< 2 Liter / Minute



PresFlow Vario

- elektronischer Druckschalter, der eine Pumpe druckabhängig einschaltet und strömungsabhängig mit einer Nachlaufzeit von 7 Sekunden ausschaltet
- Einschaltdruck einfach und genau von 0,8 bis 2,4 bar einstellbar
- Spannung 230 V / 50 Hz, anschließbare Pumpenleistung bis 1,5 kW (P2), maximal zulässiger Höchststrom 16 Ampere, maximaler Durchfluss 12 m³/h und maximaler Wasserdruck 8 bar
- ist zum Einsatz in Räumen mit hoher Luftfeuchtigkeit bis 90 % geeignet (z. B. Brunnenstube), allerdings muss die Schutzklasse IP 65 und die Verkabelung strikt beachtet werden
- verfügt über einen Trockenlaufschutz und eine automatische Reset-Funktion, zum mehrmaligen automatischen Starten nach Betriebsstörung
- besitzt einen speziellen Membran-Feder-Speicher, um auch bei kleinsten Entnahmen die Pumpe vor zu häufigem Anlaufen zu schützen und ein spezielles integriertes Rückschlagventil, dass die Pumpe gegen Rammschläge aus der Druckleitung absichert und einen vertikalen wie horizontalen Einbau in die Installation erlaubt

Art.-Nr.	WG	Bezeichnung	Euro
62111	20	PresFlow Vario	111,00

LIEFERUMFANG

- ✓ **PresFlow Vario**, bestehend aus:
- kompaktem Gehäuse aus Kunststoff, mit Manometer, Bedienfeld mit LED-Kontrollleuchten und Drucktasten
 - speziellem integriertem Rückschlagventil, 2-teiliger 1" Anschlussverschraubung mit O-Ring-Dichtung (wahlweise Innen- oder Außengewinde) für die Druckseite und 3-teiliger 1" flachdichtender Verschraubung zum Anschluss an die Pumpe
 - 1,5 m Kabel mit Schukostecker und 0,3 m Kabel mit Schukokupplung

Hydraulische Daten

Art.-Nr.	62111
Einschaltdruck	einstellbar 0,8 bis 2,4 bar (werkseitig 1,5 bar)
Ausschaltströmung	< 2 Liter / Minute

FlowMatic

- elektronischer Druckschalter mit digitaler Anzeige, der die Pumpe druckabhängig einschaltet und strömungsabhängig mit einer Nachlaufzeit von 10 Sekunden ausschaltet
- Einschaltdruck einfach und genau über ein integriertes digitales Manometer von 0,5 bis 4,0 bar einstellbar
- Spannung 230 V/50 Hz, anschließbare Pumpenleistung 0,37 bis 2,2 kW und 16 A, maximaler Durchfluss 8 m³/h und maximaler Wasserdruck 8 bar
- ist zum Einsatz in Räumen mit hoher Luftfeuchtigkeit (80 % maximale relative Feuchtigkeit bei bis zu 31 °C) geeignet (z. B. Brunnenstube), allerdings muss die Schutzklasse IP 65 und die Verkabelung beachtet werden
- verfügt über einen Überstromschutz, einem Trockenlaufschutz und eine automatische Reset-Funktion (ART, zum mehrmaligen automatischen Starten nach Betriebsstörung), außerdem besitzt er eine manuelle Start-Taste
- verfügt über eine Gummimembran mit Feder als kleiner Wasserpuffer, um bei kleinsten Leckagen die Pumpe vor zu häufigem Anlaufen zu schützen und über ein spezielles integriertes Rückschlagventil gegen Rammschläge aus der Druckleitung



Mehr
Infos online:



Art.-Nr.	WG	Bezeichnung	Euro
62070	20	FlowMatic	128,00

LIEFERUMFANG

- ✓ **FlowMatic**, bestehend aus:
 - kompaktem Gehäuse aus Kunststoff mit Eingangs- und Ausgangsstutzen 1" AG (oben und unten zentriert), integriertem digitalen Manometer, Bedienfeld mit LCD-Display, LED-Zustandsanzeigen und Bedientasten
 - integriertem Druck- und Strömungssensor, Druckmessumformer, Sensor zur Überwachung der Stromstärke und einem speziellen Rückschlagventil sowie einer Gummimembran mit Ausdehnungsfeder (max. Inhalt 50 cm³)
 - 1,5 m Kabel mit Schuko-Stecker und 0,3 m Kabel mit Schukokupplung

Hydraulische Daten

Art.-Nr.	62070
Einschaltdruck	einstellbar 0,5 bis 4,0 bar (werkseitig 1,5 bar)
Ausschaltströmung	< 1,5 Liter / Minute

Safematic S

- elektronisches System zur Überwachung und zum Schutz von einphasigen Pumpen vor Trockenlauf und Überstrom
- ausgestattet mit LED-Leuchtanzeigen zur Funktionskontrolle, einer Taste für manuellen Anlauf und einer automatischen Reset-Funktion (ART) zum mehrmaligen automatischen Starten nach Betriebsstörung, außerdem verfügt das System über eine Alarmanzeige bei zu schnellen Betriebszyklen infolge von Druckverlusten im Ausdehnungsgefäß oder Leckage
- Plug- and Play-System: Mit Schuko-Stecker für Netzanschluss und integriertem Schuko-Stecker mit Schutzklappe zum Anschluss der Pumpe
- es können Pumpen mit einer Nennleistung von 0,37 bis 2,2 kW und bis zu 16 A angeschlossen werden
- die Spannung beträgt 230 V und 50 Hz, die Schutzklasse ist IP 44 die maximale Raumtemperatur darf 50 °C nicht überschreiten



Mehr
Infos online:



Art.-Nr.	WG	Bezeichnung	Euro
62073	20	Safematic S	67,00



PresFlow Multi

- elektronischer Druckschalter, der eine Pumpe druckabhängig einschaltet und strömungsabhängig mit einer Nachlaufzeit von 7 Sekunden ausschaltet
- Einschaltdruck einfach und genau von 1,0 bis 5,0 bar einstellbar
- Spannung 230 V / 50 Hz, anschließbare Pumpenleistung bis 1,5 kw (P2), maximal zulässiger Höchststrom 16 Ampere, maximaler Durchfluss 12 m³/h und maximaler Wasserdruck 8 bar
- ist zum Einsatz in Räumen mit hoher Luftfeuchtigkeit bis 90 % geeignet (z. B. Brunnenstube), allerdings muss die Schutzklasse IP 65 und die Verkabelung strikt beachtet werden, verfügt über einen Überstromschutz (einstellbar von 4-16 Ampere), einen Trockenlaufschutz und eine automatische Reset-Funktion, zum mehrmaligen automatischen Starten nach Betriebsstörung
- besitzt ein 2-Liter-Ausdehnungsgefäß, um auch bei kleinsten Entnahmen die Pumpe vor zu häufigem Anlaufen zu schützen und ein spezielles integriertes Rückschlagventil, dass die Pumpe gegen Rammschläge aus der Druckleitung absichert und einen vertikalen wie horizontalen Einbau in die Installation erlaubt

Art.-Nr.	WG	Bezeichnung	Euro
62115	22	PresFlow Multi	195,00

LIEFERUMFANG

- ✓ **PresFlow Multi**, bestehend aus:
 - kompaktem Gehäuse aus Kunststoff, mit Manometer, Bedienfeld mit LED-Zustandsanzeigen und Bedientasten
 - integriertem Rückschlagventil, 2-teiliger 1" Anschlussverschraubung mit O-Ring-Dichtung (wahlweise Innen- oder Außengewinde) für die Druckseite und 3-teiliger 1" flachdichtender Verschraubung zum Anschluss an die Pumpe
 - 1,5 m Kabel mit Schukostecker und 0,3 m Kabel mit Schukokupplung
 - hochwertigem 2-Liter GWS-Ausdehnungsgefäß komplett aus Edelstahl mit Butyl-Membran, 5-Jahre wartungsfrei

Hydraulische Daten

Art.-Nr.	62115
Einschaltdruck	einstellbar 1,0 bis 5,0 bar (werkseitig 2,0 bar)
Ausschaltströmung	< 2 Liter / Minute

Informationen zu
PresFlow Multi
online anschauen:



FlowTronic

- elektronischer Druckregler mit digitaler Anzeige, der einphasige Pumpen über den eingestellten Einschalt- und Ausschaltdruck in Betrieb setzt und anhält
- Plug- and Play-System: Kompakteinheit mit Druckregler und 3-Wege-Verteiler mit integriertem Rückschlagventil zur direkten Verbindung mit der Pumpe (1" AG) oder zum Einbau in die Druckleitung zwischen Pumpe und Entnahmestellen (3-Wege-Verteiler bietet die Möglichkeit zum Abgang nach oben oder zur Seite und Anschluss eines Ausdehnungsgefäßes), mit Kabel mit Schuckostecker zum Netzanschluss und Kabel mit Schukokupplung zum Anschluss an die Pumpe
- da das System viele verschiedene Möglichkeiten und Funktionen bietet, ist das Gerät vor jedem Gebrauch individuell auf die anzuschließende Pumpe und die Gegebenheiten vor Ort einzustellen
- der Einschaltdruck und Ausschaltdruck können einfach über das Bedienfeld und die LCD-Anzeige eingestellt werden. Hierbei ist zu beachten, dass der Einschaltdruck im Bereich von 0,5 bis 7 bar und der Ausschaltdruck im Bereich von 1 bis 8 bar eingestellt werden kann. Des Weiteren lässt sich der Minstdifferenzdruck von 0,5 bis 1,5 bar einstellen, der maximale Differenzdruck liegt bei 7,5 bar
- über die Erfassung des aktuellen Stromverbrauchs bietet sich die Möglichkeit zum Schutz gegen Überstrom und vor Trockenlauf, außerdem besitzt man die Möglichkeit zur Aktivierung und Einstellung einer Warnfunktion bei schnellen Betriebszyklen
- mögliche Aktivierung und Einstellung einer „automatischen Reset-Funktion (ART)“, durch die das System nach einer Betriebsstörung (z. B. Überstrom oder Trockenlauf) mehrmals automatisch gestartet wird, um den Betrieb, soweit möglich, ohne manuellen Eingriff mit der Reset-Taste wieder herzustellen
- bietet die Voraussetzungen, 2 Pumpen in Kaskadenschaltung, die mit abwechselnden Einschaltfrequenzen in Betrieb sind, zu steuern und zu überwachen
- Stand-by Modus zur Energieeinsparung aktivierbar und eine Ein- und Ausschaltverzögerung ist einstellbar
- mit Schutzklasse IP 55, ist zum Einsatz in Räumen mit hoher Luftfeuchtigkeit (80 % maximale relative Feuchtigkeit bei bis zu 31 °C) geeignet (z. B. Brunnenstube)
- Spannung 230 V / 50 Hz, anschließbare Pumpenleistung 0,37 bis 2,2 kW und 16 A
- die maximale Temperatur des Fördermediums beträgt 50 °C
- der maximale Betriebsdruck beträgt 8 bar und das maximale Fördervolumen ist 11 m³/h für den Abgang nach oben und 7 m³/h für den Abgang zur Seite



Art.-Nr.	WG	Bezeichnung	Euro
62071	20	FlowTronic	110,00

LIEFERUMFANG

FlowTronic, bestehend aus:

- ✓ **Druckregler**, kompaktes, kleines Gehäuse aus Kunststoff mit integriertem digitalen Manometer, Bedienfeld mit LCD-Display, LED-Kontrollleuchten und Drucktasten mit Druck- und Strömungssensor, Druckmessumformer, digitaler Druckluftmesser, Sensor zur Überwachung des Stromverbrauchs und integrierter Druckwandler
- ✓ **3-Wege-Verteiler aus Kunststoff** mit integriertem Rückschlagventil, Anschluss 1" AG nach unten und zwei Abgängen 1" IG nach oben und zur Seite
- ✓ **1,5 m Kabel und Schuckostecker und 0,3 m Kabel und Schukokupplung**

Hydraulische Daten

Art.-Nr.	62071
Einschaltdruck	einstellbar von 0,5 - 7,0 bar
Ausschaltdruck	einstellbar von 1,0 - 8,0 bar

Informationen zu
FlowTronic online
anschauen:





Speedmatic easy

- elektronische Pumpensteuerung zur Überwachung und Steuerung einer einphasigen oder 3-phasigen Pumpe (je nach Modell) zum automatischen Start bei Wasserentnahme und Stopp bei Beendigung der Wasserentnahme mit integriertem Frequenzumrichter (Inverter) zur Einhaltung eines wählbaren Soll-drucks
- der Frequenzumrichter (Inverter) ist in der Lage, den Druck eines Wasserkreislaufes durch Veränderung der Drehgeschwindigkeit der Pumpe konstant zu halten. Durch Variieren der Drehgeschwindigkeit nach dem momentanen Bedarf des Verbrauchers, begrenzt der Inverter die für die Pumpe zulässige Leistung auf das erforderliche Minimum, damit der Bedarf erfüllt werden kann
- die Steuerung über den Frequenzumrichter garantiert verschiedenste Funktionen, die Wichtigsten sind die Aufrechterhaltung eines konstanten Drucks an der Druckseite und die daraus resultierende Energieeinsparung um bis zu 60 %. Die Lebensdauer der Pumpe wird verlängert und die Lautstärke erheblich reduziert
- der Betriebsdruck der Anlage lässt sich von 0,5 bis 8 bar einstellen. Das Gerät startet die Pumpe automatisch, sollte der Druck 0,5 bar unter den gewählten Betriebsdruck fallen, und schaltet die Pumpe bei Unterschreiten eines Durchflusses von < 2,5 Liter/Minute ab. Der gewünschte Betriebsdruck kann einfach und genau über die LCD-Anzeige eingestellt und angezeigt werden
- verfügt über eine Steuer- und Schutzeinrichtung bei Überstrom und bei Trockenlauf sowie eine automatische Reset-Funktion (ART) zum mehrmaligen automatischen Starten nach Betriebsstörung
- weitere Funktionen sind die automatische Wiederherstellung nach Stromausfällen, der Eingang zur Überwachung des Mindestwasserstandes in einem Vorlagebehälter (unabhängig vom Trockenlauf) sowie ein Frostschutzsystem
- besitzt kein integriertes Rückschlagventil, dieses muss bauseits gestellt und montiert werden
- ist zum Einsatz in Räumen mit hoher Luftfeuchtigkeit (80 % maximale relative Luftfeuchtigkeit bei bis +31 °C) geeignet (z. B. Brunnenstube), allerdings muss die Schutzklasse IP 55 und die Verkabelung beachtet werden
- Spannung 1 x 230 V in und out (bei MM-Variante) oder 1 x 230 V in und 3 x 230 V out (bei MT-Variante), mit 50 Hz
- anschließbare Pumpenleistung je nach Variante von 6 bis zu 12 Ampere
- maximaler Durchfluss 10 m³/h und maximaler Wasserdruck 16 bar
- maximale Wassertemperatur bis +40 °C und Umgebungstemperatur von 0 bis +50 °C

Informationen zu Speedmatic online anschauen:



Art.-Nr.	WG	Bezeichnung	Euro
62030	22	Speedmatic easy 09 MM	435,00
62031	22	Speedmatic easy 12 MM	455,00
62034	22	Speedmatic easy 06 MT	460,00
62035	22	Speedmatic easy 10 MT	485,00

LIEFERUMFANG

- ✓ **Speedmatic easy**, bestehend aus:
 - kompaktem Gehäuse aus Kunststoff mit Eingangs- und Ausgangsstutzen 1 1/4" AG (oben und unten zentriert), integriertem digitalen Manometer, Bedienfeld mit LCD-Display und verschiedenen Drucktasten
 - integriertem Druck- und Strömungssensor, Wandler für den Innendruck, Sensor zur Überwachung der Stromstärke sowie Aufzeichnungsregister für Warnmeldungen und Betriebsmeldungen
 - 3 seitlichen Anschlüssen für Pumpe, Stromversorgung und Sensor zur Überwachung des Mindestfüllstands
 - Sicherung von 10 A (20 A bei 10 MT) für die allgemeine Stromspeisung der Anlage

Hydraulische Daten

Art.-Nr.	62030	62031	62034	62035
Einschaltdruck	0,5 bar unter eingestelltem Betriebsdruck			
Ausschaltdruck/ Ausschaltströmung	Betriebsdruck von 0,5 bis 8,0 bar einstellbar / Ausschaltströmung < 2,5 Liter / Minute			

ECODRIVE

- kompakte, elektronische Pumpensteuerung mit Frequenzumrichter zur Überwachung und Steuerung von einphasigen Pumpen mit einer Spannung von 220V - 240 V bei 50 Hz im Netz
- ist in der Lage, den Druck eines Wasserkreislaufes durch Veränderung der Drehgeschwindigkeit der Pumpe konstant zu halten. Durch Variieren der Drehgeschwindigkeit je nach dem momentanen Bedarf des Verbrauchers, begrenzt der Inverter die für die Pumpe zulässige Leistung auf das erforderliche Minimum, damit der Bedarf erfüllt werden kann. Bei der ECODRIVE lässt sich der Betriebsdruck der Anlage (Solldruck) von 0,5 bar bis 8 bar einstellen. Das Gerät startet automatisch die Pumpe, sollte der Druck 0,5 bar unter den gewählten Betriebsdruck fallen und schaltet die Pumpe bei unterschreiten eines Durchflusses von < 3,0 Liter / Minute ab
- verfügt über Schutzeinrichtung bei Überstrom und Überspannung sowie gegen Trockenlauf. Des Weiteren besitzt die ECODRIVE eine automatische Reset-Funktion (ART), eine automatische Restore-Funktion (ARS) sowie einen Anti-Leckage-Schutz
- Versorgungsspannung ist 1x 220 V - 240 V bei 50 Hz im Netz und die Ausgabespannung ist 1x 220 V - 240 V mit 50 Hz. Die anschließbare Pumpenleistung liegt bei 7,5 Ampere, der maximale Betriebsdruck ist 10 bar, der maximale Durchfluss 15 m³/h, die Temperatur des Fördermediums darf 40 °C und die Umgebungstemperatur 50 °C nicht überschreiten. Schutzklasse ist IP 55 und der zentrierte Eingangs- und Ausgangsanschluss ist 1" mit Außengewinde
- Steuerung werksseitig verkabelt, besitzt allerdings kein Rückschlagventil, welches bauseits zu stellen und zu installieren ist. Darf nur in einer frostfreien Umgebung vertikal installiert werden, allerdings ist die Montage in Räumen mit hoher Luftfeuchtigkeit möglich (bei 23 °C bis 85 % Luftfeuchtigkeit)
- darf nur zur Förderung von klarem Wasser eingesetzt werden und ist nicht zur Förderung von anderen Flüssigkeiten geeignet. Verschmutzungen wie Sand, Sedimente, Feststoffe oder sogar kleine Steine können zum Verstopfen oder Verschmutzen des Durchflusssensors / Drucksensors führen und somit nicht mehr den einwandfreien Betrieb garantieren

NEU

Art.-Nr.	WG	Bezeichnung	Euro
62061	22	ECODRIVE	350,00

Hydraulische Daten

Art.-Nr.	62061
Einschaltdruck	Drucksteuerung 0,5 - 8 bar
Ausschaltdruck	< 3 Liter / Minute

 Informationen zu
ECODRIVE
 online anschauen:



Speedbox MM

- elektronische Pumpensteuerung zur Überwachung und Steuerung einer einphasigen Pumpe mit 230 V zum automatischen Start bei Wasserentnahme und Stopp bei Beendigung der Wasserentnahme sowie integriertem Frequenzumrichter (Inverter) zur Einhaltung eines wählbaren Soll-drucks
- der Frequenzumrichter reguliert die Geschwindigkeit der Pumpe über die Wandlung der Frequenz, um den optimalen Druck in der Anlage (Soll-druck) unabhängig von der vorhandenen Durchflussmenge gleichbleibend auf dem selben Stand zu halten. Dies trägt zu einer Verlängerung der Lebensdauer der Pumpe bei, reduziert die Lautstärke und sorgt für eine bedeutende Senkung der Energiekosten, da über den Frequenzumrichter bewirkt wird, dass die Pumpe stets mit jener Leistungsstärke arbeitet, die dem vom Netz geforderten Bedarf entspricht
- der Betriebsdruck der Anlage lässt sich von 0,5 bis 16 bar einstellen. Das Gerät startet die Pumpe automatisch, sollte der eingestellte Differenzdruck (in bar) unter den gewählten Betriebsdruck fallen und schaltet die Pumpe automatisch bei Erreichen des Soll-drucks wieder aus. Der gewünschte Betriebsdruck und der Differenzdruck für die Einschaltung können einfach und genau über die LCD-Anzeige eingestellt und angezeigt werden
- die Speedbox MM hat verschiedene zusätzliche Schutzeinrichtungen: Schutz vor Überstrom, Über- und Unterspannung, vor Trockenlauf und vor Überhitzung. Des Weiteren besitzt sie eine automatische Reset-Funktion (ART) zum mehrmaligen automatischen Starten nach Betriebsstörung mit vorgegebener Programmierung und als weitere Funktion ein System zur automatischen Wiederherstellung nach Stromausfällen
- das Gerät hat einen zusätzlichen Eingang, der entweder zur Überwachung des Mindestwasserstandes in einem Vorlagebehälter (unabhängig vom Trockenlauf) oder als potentialfreier Wechselkontakt zur Signalübertragung genutzt werden kann. Bei der Speedbox MM lässt sich die Kommutierungsfrequenz einstellen, damit auch bei Anlagen oder Tauchpumpen, bei denen das Kabel zur Pumpe länger als 20 m ist, problemlos betrieben werden können
- die Verkabelung mit dem Stromnetz und der Pumpe, der Anschluss eines Drucksensors und / oder eines externen Schwimmerschalters sowie eine Verbindung im Master-and-Slave-Modus mit einer anderen Speedbox oder einem Speedcenter sind bauseits zu stellen und zu installieren. Ausgenommen ist ein Drucksensor, der in der Lieferung enthalten ist
- das Gerät hat die Schutzklasse IP 65 (1106) oder IP 55 (1112) und ist zum Einsatz in Räumen mit hoher Luftfeuchtigkeit geeignet (allerdings maximal 80 % Luftfeuchtigkeit bis 31 °C)
- die Spannung ist einphasig 230 V mit 50 Hz und mit einer anschließbaren Pumpenleistung mit 6 Ampere (1106) oder 12 Ampere (1112). Die Umgebungstemperatur muss zwischen 5 °C und 50 °C liegen. Die Kühlung erfolgt über einen Aluminium-Kühlkörper und bei dem Modell 1112 über einen zusätzlichen Lüfter

Art.-Nr.	WG	Bezeichnung	Euro
62043	22	Speedbox 1106 MM	572,00
62044	22	Speedbox 1112 MM	607,00

LIEFERUMFANG

- ✓ **Paket Speedbox MM**, bestehend aus:
- kompaktes Gehäuse aus Kunststoff mit vier Löchern für die Aufhängung, Mehrzweck LCD-Display (Anzeige und Einstellung), verschiedenen Drucktasten zur Bedienung, mehreren LED-Leuchten zur Anzeige von Alarm und Funktion, Umschalter für manuellen und automatischen Betrieb sowie Wärmetauscher aus Aluminium und zusätzlich bei Modell 1112 ein Lüfter
 - integriert sind Wandler für den Innendruck, Sensor zur Überwachung der Stromstärke und Temperatur sowie Aufzeichnungsregister für Warnmeldungen und Betriebsmeldungen; die Speedbox MM besitzt eine Hauptsicherung mit 10 Ampere (1106) und 16 Ampere (1112)
 - mehrere Anschlüsse an der Seite und Unterseite für Pumpe, Stromversorgung, Steuerungsverbindung und Sensor zur Überwachung des Mindestfüllstands oder als potentialfreier Wechselkontakt
 - Danfoss Drucksensor mit 4....20 mA, 2 m Kabel und 0-10 bar

Informationen zu
Speedbox MM
online anschauen:



Hydraulische Daten

Art.-Nr.	62043	62044
Einschaltdruck	einstellbar (werkseitig 0,6 bar unter eingestelltem Betriebsdruck)	
Ausschaltdruck	Betriebsdruck von 0,5 - 16,0 bar einstellbar	

Speedbox MT

- elektronische Pumpensteuerung zur Überwachung und Steuerung einer einphasigen Pumpe mit 230 V zum automatischen Start bei Wasserentnahme und Stopp bei Beendigung der Wasserentnahme sowie integriertem Frequenzumrichter (Inverter) zur Einhaltung eines wählbaren Soll-drucks
- der Frequenzumrichter reguliert die Geschwindigkeit der Pumpe über die Wandlung der Frequenz, um den optimalen Druck in der Anlage (Soll-druck) unabhängig von der vorhandenen Durchflussmenge gleichbleibend auf dem selben Stand zu halten. Dies trägt zu einer Verlängerung der Lebensdauer der Pumpe bei, reduziert die Lautstärke und sorgt für eine bedeutende Senkung der Energiekosten, da über den Frequenzumrichter bewirkt wird, dass die Pumpe stets mit jener Leistungsstärke arbeitet, die dem vom Netz geforderten Bedarf entspricht
- der Betriebsdruck der Anlage lässt sich von 0,5 bis 16 bar einstellen. Das Gerät startet die Pumpe automatisch, sollte der eingestellte Differenzdruck (in bar) unter den gewählten Betriebsdruck fallen und schaltet die Pumpe automatisch bei Erreichen des Soll-drucks wieder aus. Der gewünschte Betriebsdruck und der Differenzdruck für die Einschaltung können einfach und genau über die LCD-Anzeige eingestellt und angezeigt werden
- die Speedbox MT hat verschiedene zusätzliche Schutzzeineinrichtungen: Schutz vor Überstrom, Über- und Unterspannung, vor Trockenlauf und vor Überhitzung. Des Weiteren besitzt sie eine automatische Reset-Funktion (ART) zum mehrmaligen automatischen Starten nach Betriebsstörung mit vorgegebener Programmierung und als weitere Funktion ein System zur automatischen Wiederherstellung nach Stromausfällen
- das Gerät hat einen zusätzlichen Eingang, der entweder zur Überwachung des Mindestwasserstandes in einem Vorlagebehälter (unabhängig vom Trockenlauf) oder als potentialfreier Wechselkontakt zur Signalübertragung genutzt werden kann. Bei der Speedbox MT lässt sich die Kommutierungsfrequenz einstellen, damit auch Anlagen oder Tauchpumpen, bei denen das Kabel zur Pumpe länger als 20 m ist, problemlos betrieben werden können
- die Verkabelung mit dem Stromnetz und der Pumpe, der Anschluss eines Drucksensors und / oder eines externen Schwimmerschalters sowie eine Verbindung im Master-and-Slave-Modus mit einer anderen Speedbox oder einem Speedcenter sind bauseits zu stellen und zu installieren. Ausgenommen ist ein Drucksensor, der in der Lieferung enthalten ist
- das Gerät hat die Schutzklasse IP 65 (1006) oder IP 55 (1010) und ist zum Einsatz in Räumen mit hoher Luftfeuchtigkeit geeignet (allerdings maximal 80 % Luftfeuchtigkeit bis 31 °C)
- die Spannung ist einphasig 230 V Input (Stromanschluss) und 3 x 230 V Output (Pumpe) mit 50 Hz und mit einer anschließbaren Pumpenleistung von 6 Ampere (1006) oder 10 Ampere (1010). Die Umgebungstemperatur muss zwischen 5 °C und 50 °C liegen, die Kühlung erfolgt über einen Aluminium-Kühlkörper und über einen zusätzlichen Lüfter



Art.-Nr.	WG	Bezeichnung	Euro
62045	22	Speedbox 1006 MT	607,00
62046	22	Speedbox 1010 MT	650,00

LIEFERUMFANG

- ✓ **Paket Speedbox MT**, bestehend aus:
 - kompaktem Gehäuse aus Kunststoff mit vier Löchern für die Aufhängung, Mehrzweck LCD-Display (Anzeige und Einstellung), verschiedenen Drucktasten zur Bedienung, mehreren LED-Leuchten zur Anzeige von Alarm und Funktion, Umschalter für manuellen und automatischen Betrieb sowie Wärmetauscher aus Aluminium und zusätzlich ein Lüfter.
 - integriertem Wandler für den Innendruck, Sensor zur Überwachung der Stromstärke und Temperatur sowie Aufzeichnungsregister für Warnmeldungen und Betriebsmeldungen; die Speedbox MT besitzt eine Hauptsicherung mit 16 Ampere (1006) und 20 Ampere (1010)
 - mehreren Anschlüssen an der Seite und Unterseite für Pumpe, Stromversorgung, Steuerungsverbindung und Sensor zur Überwachung des Mindestfüllstands oder als potentialfreier Wechselkontakt
 - Danfoss Drucksensor mit 4...20 mA, 2 m Kabel und 0-10 bar

Hydraulische Daten

Art.-Nr.	62045	62046
Einschaltdruck	einstellbar (werkseitig 0,6 bar unter eingestelltem Betriebsdruck)	
Ausschaltdruck	Betriebsdruck von 0,5 - 16,0 bar einstellbar	

Informationen
zu **Speedbox MT**
online anschauen:





Speedbox TT

- elektronische Pumpensteuerung zur Überwachung und Steuerung einer einphasigen Pumpe mit 230 V zum automatischen Start bei Wasserentnahme und Stopp bei Beendigung der Wasserentnahme sowie integriertem Frequenzumrichter (Inverter) zur Einhaltung eines wählbaren Soll-drucks
- der Frequenzumrichter reguliert die Geschwindigkeit der Pumpe über die Wandlung der Frequenz, um den optimalen Druck in der Anlage (Soll-druck) unabhängig von der vorhandenen Durchflussmenge gleichbleibend auf dem selben Stand zu halten. Dies trägt zu einer Verlängerung der Lebensdauer der Pumpe bei, reduziert die Lautstärke und sorgt für eine bedeutende Senkung der Energiekosten, da über den Frequenzumrichter bewirkt wird, dass die Pumpe stets mit jener Leistungsstärke arbeitet, die dem vom Netz geforderten Bedarf entspricht
- der Betriebsdruck der Anlage lässt sich von 0,5 bis 16 bar einstellen. Das Gerät startet die Pumpe automatisch, sollte der eingestellte Differenzdruck (in bar) unter den gewählten Betriebsdruck fallen und schaltet die Pumpe automatisch bei Erreichen des Soll-drucks wieder aus. Der gewünschte Betriebsdruck und der Differenzdruck für die Einschaltung können einfach und genau über die LCD-Anzeige eingestellt und angezeigt werden
- die Speedbox TT hat verschiedene zusätzliche Schutzeinrichtungen: Schutz vor Überstrom, Über- und Unterspannung, vor Trockenlauf und vor Überhitzung. Des Weiteren besitzt sie eine automatische Reset-Funktion (ART) zum mehrmaligen automatischen Starten nach Betriebsstörung mit vorgegebener Programmierung und als weitere Funktion ein System zur automatischen Wiederherstellung nach Stromausfällen
- das Gerät hat einen zusätzlichen Eingang, der entweder zur Überwachung des Mindestwasserstandes in einem Vorlagebehälter (unabhängig vom Trockenlauf) oder als potentialfreier Wechselkontakt zur Signalübertragung genutzt werden kann. Bei der Speedbox TT lässt sich die Kommutierungsfrequenz einstellen, damit auch Anlagen oder Tauchpumpen, bei denen das Kabel zur Pumpe länger als 20 m ist, problemlos betrieben werden können
- die Verkabelung mit dem Stromnetz und der Pumpe, der Anschluss eines Drucksensors und / oder eines externen Schwimmerschalters sowie eine Verbindung im Master-and-Slave-Modus mit einer anderen Speedbox oder einem Speedcenter sind bauseits zu stellen und zu installieren. Ausgenommen ist ein Drucksensor, der in der Lieferung enthalten ist
- das Gerät hat die Schutzklasse IP 55 und ist zum Einsatz in Räumen mit hoher Luftfeuchtigkeit geeignet (allerdings maximal 80 % Luftfeuchtigkeit bis 31 °C)
- die Spannung ist dreiphasig 400 V mit 50 Hz und mit einer anschließbaren Pumpenleistung von 5 A (1305), 9 Ampere (1309) oder 14 Ampere (1314). Die Umgebungstemperatur muss zwischen 5 °C und 50 °C liegen, die Kühlung erfolgt über einen Aluminium-Kühlkörper und über einen zusätzlichen Lüfter

Art.-Nr.	WG	Bezeichnung	Euro
62047	22	Speedbox 1305 TT	760,00
62048	22	Speedbox 1309 TT	845,00
62049	22	Speedbox 1314 TT	965,00

LIEFERUMFANG

- ✓ **Paket Speedbox TT, bestehend aus:**
 - kompaktem Gehäuse aus Kunststoff mit vier Löchern für die Aufhängung, Mehrzweck LCD-Display (Anzeige und Einstellung), verschiedenen Drucktasten zur Bedienung, mehreren LED-Leuchten zur Anzeige von Alarm und Funktion, Umschalter für manuellen und automatischen Betrieb sowie Wärmetauscher aus Aluminium und zusätzlich ein Lüfter
 - integriertem Wandler für den Innendruck, Sensor zur Überwachung der Stromstärke und Temperatur sowie Aufzeichnungsregister für Warnmeldungen und Betriebsmeldungen
 - mehreren Anschlüssen an der Seite und Unterseite für Pumpe, Stromversorgung, Steuerungsverbindung und Sensor zur Überwachung des Mindestfüllstands oder als potentialfreier Wechselkontakt
 - Danfoss Drucksensor mit 4....20 m A, 2 m Kabel und 0-10 bar

Informationen zu **Speedbox TT** online anschauen:



Hydraulische Daten

Art.-Nr.	62047	62048	62049
Einschaltdruck	einstellbar (werkseitig 0,6 bar unter eingestelltem Betriebsdruck)		
Ausschaltdruck	Betriebsdruck von 0,5 - 16,0 bar einstellbar		

Vertikale Druckausdehnungsgefäße VA

- vertikales Druckausdehnungsgefäß zur Wandmontage mit austauschbarer Membran als „puffernder“ Wasserspeicher für die Hauswasserversorgung
- die innenliegende und befüllbare Membran gewährleistet, dass es keinen direkten Kontakt zwischen Wasser und Stahlbehälter gibt
- je nach Variante beträgt das Volumen 8, 18, 24 oder 35 Liter der eingestellte Vordruck ist 1,5 bar, der maximale Betriebsdruck 10 bar

Art.-Nr.	WG	Bezeichnung	Euro
10920	18	PowerExpand VA8	34,00
10921	18	PowerExpand VA18	39,00
10922	18	PowerExpand VA24	42,00
10923	18	PowerExpand VA35	95,00



Vertikale Druckausdehnungsgefäße VAV

- vertikales Druckausdehnungsgefäß mit Standfüßen zur Bodenaufstellung oder zur Wandmontage (nur VAV 60 und 100) mit austauschbarer Membran als „puffernder“ Wasserspeicher für die Hauswasserversorgung
- die innenliegende und befüllbare Membran gewährleistet, dass es keinen direkten Kontakt zwischen Wasser und Stahlbehälter gibt
- je nach Variante beträgt das Volumen 60, 100, 200, 300 oder 500 Liter
- der eingestellte Vordruck ist 1,5 bar (VAV 60 und 100) oder 2,0 bar (VAV 200, 300 und 500), der maximale Betriebsdruck ist generell 10 bar

Art.-Nr.	WG	Bezeichnung	Euro
10925	18	PowerExpand VAV60	155,00
10926	18	PowerExpand VAV100	255,00
10927	18	PowerExpand VAV200	430,00
10928	18	PowerExpand VAV300	550,00
10929	18	PowerExpand VAV500	855,00



Horizontale Druckausdehnungsgefäße VAO

- horizontales Druckausdehnungsgefäß mit Standfüßen zur Bodenaufstellung mit austauschbarer Membran als „puffernder“ Wasserspeicher für die Hauswasserversorgung
- die innenliegende und befüllbare Membran gewährleistet, dass es keinen direkten Kontakt zwischen Wasser und Stahlbehälter gibt
- je nach Variante beträgt das Volumen 24, 60 oder 100 Liter
- der eingestellte Vordruck ist 1,5 bar, der maximale Betriebsdruck ist generell 10 bar
- verfügt über einen Wasseranschluss in 1" und eine Montageplatte aus Stahl für Pumpen

Art.-Nr.	WG	Bezeichnung	Euro
10935	18	PowerExpand VAO24	45,00
10936	18	PowerExpand VAO60	155,00
10937	18	PowerExpand VAO100	255,00



NEU



Profi-Expand LX

- wartungsfreies (5 Jahre Garantie) vertikales Membran-Druckausdehnungsgefäß zur Bodenaufstellung als "puffernder" Wasserspeicher oder Wasserschlagdämpfer
- Einzelmembranconstruction mit hochwertiger Butylmembrane (Hutmembrae)
- korrosionssichere Innenauskleidung des Tanks aus reinem Polypropylen und 2-Komponenten Polyurethanaußenlackierung auf Epoxidgrundierung
- ein Schraubdeckel mit integriertem O-Ring sorgt für eine zusätzliche Abdichtung des Luftventils
- besonders hochwertig und langlebig durch Verstärkungen der Innenauskleidung und der Membran in den Verschleißbereichen, Abrundung aller Innenteile um auch unter Extrembedingungen ein Reißen der Membrane zu verhindern, sowie wartungsfrei durch eine einzigartige Wasser-Luft-Doppeldichtung zur vollkommenen Abdichtung
- mit 1" Wasseranschluss aus Edelstahl, maximalem Betriebsdruck von 10 bar und maximaler Betriebstemperatur von 90°C sowie einem Vordruck von 1,9 bar
- je nach Variante beträgt das Volumen 2, 8, 18, 24 oder 35 Liter
- zugelassen gemäß EU-Druckgeräterichtlinie 2014/68/EU und mit den Zertifizierungen für Trinkwasser nach ACS und WRAS

Art.-Nr.	WG	Bezeichnung	Euro
11040	18	Profi-Expand PWB-2LX	39,00
11041	18	Profi-Expand PWB-8LX	54,00
11042	18	Profi-Expand PWB-18LX	66,00
11043	18	Profi-Expand PWB-24LX	91,00
11044	18	Profi-Expand PWB-35LX	135,00

NEU



Wandhalterung

- Wandhalterung für Ausdehnungsgefäße LX als Aufhängezarge mit Spannband von 8 bis 35 Liter

Art.-Nr.	WG	Bezeichnung	Euro
11049	18	Wandhalterung für ADG's	15,00

NEU



Profi-Expand LV

- wartungsfreies (5 Jahre Garantie) vertikales Membran-Druckausdehnungsgefäß zur Bodenaufstellung als "puffernder" Wasserspeicher oder Wasserschlagdämpfer
- Einzelmembranconstruction mit hochwertiger Butylmembrane (Hutmembrae)
- korrosionssichere Innenauskleidung des Tanks aus reinem Polypropylen und 2-Komponenten Polyurethanaußenlackierung auf Epoxidgrundierung
- ein Schraubdeckel mit integriertem O-Ring sorgt für eine zusätzliche Abdichtung des Luftventils
- besonders hochwertig und langlebig durch Verstärkungen der Innenauskleidung und der Membran in den Verschleißbereichen, Abrundung aller Innenteile um auch unter Extrembedingungen ein Reißen der Membrane zu verhindern, sowie wartungsfrei durch eine einzigartige Wasser-Luft-Doppeldichtung zur vollkommenen Abdichtung
- mit 1" Wasseranschluss aus Edelstahl, maximalem Betriebsdruck von 10 bar und maximaler Betriebstemperatur von 90°C sowie einem Vordruck von 1,9 bar
- mit Kunststofffuß für stabilen Stand, je nach Variante beträgt das Volumen 35, 60, 100 oder 150 Liter
- zugelassen gemäß EU-Druckgeräterichtlinie 2014/68/EU und mit den Zertifizierungen für Trinkwasser nach ACS und WRAS

Art.-Nr.	WG	Bezeichnung	Euro
11030	18	Profi-Expand PWB-35LV	140,00
11031	18	Profi-Expand PWB-60LV	218,00
10991	18	Profi-Expand PWB-100LV	330,00
11033	18	Profi-Expand PWB-150LV	455,00

Profi-Expand LH

- wartungsfreies (5 Jahre Garantie) horizontales Membran-Druckausdehnungsgefäß zur Bodenaufstellung als "puffernder" Wasserspeicher oder Wasserschlagdämpfer
- korrosionssichere Innenauskleidung des Tanks aus reinem Polypropylen und 2-Komponenten-Polyurethanaußenlackierung auf Epoxidgrundierung
- ein Schraubdeckel mit integriertem O-Ring sorgt für eine zusätzliche Abdichtung des Luftventils
- besonders hochwertig und langlebig durch Verstärkungen der Innenauskleidung und der Membran in den Verschleißbereichen, Abrundung aller Innenteile um auch unter Extrembedingungen ein Reißen der Membrane zu verhindern und sowie wartungsfrei durch eine einzigartige Wasser-Luft-Doppeldichtung zur vollkommenen Abdichtung
- mit 1" Wasseranschluss aus Edelstahl, maximalem Betriebsdruck von 10 bar und maximaler Betriebstemperatur von 90°C sowie einem Vordruck von 1,9 bar
- mit Pumpenfüssen aus Kunststoff für einen stabilen Stand und Universal-Kunststoffpumpenständer zur Montage der Pumpe. Je nach Variante beträgt das Volumen 20, 35 oder 60 Liter
- zugelassen gemäß EU-Druckgeräterichtlinie 2014/68/EU und mit den Zertifizierungen für Trinkwasser nach ACS und WRAS

NEU



Art.-Nr.	WG	Bezeichnung	Euro
10980	18	Profi-Expand PWB-20LH	87,00
11021	18	Profi-Expand PWB-35LH	162,00
11022	18	Profi-Expand PWB-60LH	215,00

Profi-Expand GCB

- wartungsfreies (5 Jahre Garantie) vertikales Membran-Druckausdehnungsgefäß zur Bodenaufstellung als "puffernder" Wasserspeicher oder Druckstoßdämpfer
- mit einer 100 % chlorbeständigen Membran aus Butyl und einer präzisionsgeformten Polypropylen-Schale für eine hervorragende Luft-Wasser-Trennung. Beide Bestandteile der Membrankonstruktion werden durch einen von der Behälterwand unabhängigen Stahlring zusammengeschlossen. So wird das bereitstehende Wasser gegenüber einer unter Druck stehenden Luftkammer abgegrenzt, was gleichzeitig für eine Trennung von Membran und Behälterwand sorgt. Die aus FDA-zugelassenem hochwertigen Butyl gefertigte Membrankonstruktion schließt das Wasser vollständig in einer nichtrostenden Kammer ein. Diese „Luftpolster“-Konstruktion verhindert Kondensationserscheinungen.
- die Luftkammer ist mit einem festen O-Ring und geschlossenem Zellschaum abgedichtet, womit eine jahrelange leckagefreie Funktion sichergestellt ist und die Notwendigkeit regelmäßiger Wartung beseitigt wird
- an der Außenseite bietet die mandelfarbige 2-Komponenten-Polyurethanlackierung auf Epoxidgrundierung zuverlässigen, hunderte Stunden lang getesteten, UV- und Salznebelschutz
- ein Schraubdeckel mit integriertem O-Ring sorgt für eine zusätzliche Abdichtung des Luftventils
- besonders hochwertig und langlebig durch Verstärkungen der Innenauskleidung und der Membran in den Verschleißbereichen, Abrundung aller Innenteile um auch unter Extrembedingungen ein Reißen der Membrane zu verhindern sowie wartungsfrei durch eine einzigartige Wasser-Luft-Doppeldichtung zur vollkommenen Abdichtung
- mit 1 1/4" IG Winkel-Wasseranschluss aus Edelstahl, maximalem Betriebsdruck von 10 bar und maximaler Betriebstemperatur von 90°C
- mit korrosionsfreiem Fuß aus robustem, stofffestem Polypropylenkunststoff für stabilen Stand, je nach Variante beträgt das Volumen 200 oder 300 Liter
- zugelassen gemäß EU-Druckgeräterichtlinie 2014/68/EU und mit den Zertifizierungen für Trinkwasser nach ACS und WRAS

NEU



Art.-Nr.	WG	Bezeichnung	Euro
11010	18	Profi-Expand GCB-200LV	590,00
11011	18	Profi-Expand GCB-300LV	795,00

NEU



HydroGuard

- wartungsfreier (5 Jahre Garantie) Membran-Wasserschlagdämpfer zur Dämpfung von Wasserdruckschlägen
- Einzelmembranconstruction mit hochwertiger Chlorbutylmembrane (Hutmembrane)
- Membran erzeugt eine Barriere zwischen Flüssigkeit und Luftraum, wobei der Luftraum als "Kissen" fungiert, welcher komprimiert werden kann
- 2-Komponenten-Polyurethanaußenlackierung auf Epoxidgrundierung
- ein Schraubdeckel mit integriertem O-Ring sorgt für eine zusätzliche Abdichtung des Luftventils
- wartungsfrei durch eine einzigartige Wasser-Luft-Doppeldichtung zur vollkommenen Abdichtung
- mit 1/2" Wasseranschluss aus Nylon, maximalem Betriebsdruck von 10 bar, maximaler Betriebstemperatur von 90 °C sowie einem Vordruck von 4 bar und einem Volumen von 1 Liter
- zugelassen gemäß EU-Druckgeräterichtlinie 2014/68/EU und mit den Zertifizierungen für Trinkwasser nach WRAS

Art.-Nr.	WG	Bezeichnung	Euro
11000	18	HydroGuard-1LX	33,00

NEU



Edelstahl T-Stück

- T-Stück aus Edelstahl

Art.-Nr.	WG	Bezeichnung	Euro
S20178	08	Edelstahl T-Stück 1 "-1/2"-1" IG	12,00
S20190	08	Edelstahl T-Stück 1 1/4"-1/2"-1 1/4" IG	18,00

NEU



Ausdehnungsbehälter-Set 1L für Tauchmotorpumpen

- wartungsfreier (5 Jahre Garantie) Membran-Wasserschlagdämpfer (1 Liter) zur Reduktion der Anlaufhäufigkeiten bei Tauchdruckpumpen. Set bestehend aus HydroGuard Wasserschlagdämpfer, T-Stück mit 1" (1 1/4") IG, sowie ein Doppelnippel in 1" (1 1/4")

Art.-Nr.	WG	Bezeichnung	Euro
S30301	18	Ausdehnungsbehälter-Set 1L 1"	63,00
S30302	18	Ausdehnungsbehälter-Set 1L 1 1/4"	69,00

Wasserschlagdämpfer WSD Inox

- Wasserschlagdämpfer aus Edelstahl zum Schutz der Pumpe vor Druckschlägen und zu häufigem Anlaufen bei kleinen Undichtigkeiten und Leckagen
- je nach Variante beträgt das Volumen 160 ml, 500 ml, 1 Liter oder 2 Liter
- der eingestellte Vordruck ist 3,5 bar, der maximale Betriebsdruck 15 bar

Art.-Nr.	WG	Bezeichnung	Euro
10950	18	WSD Inox 160	38,00
10951	18	WSD Inox 500	69,00
10952	18	WSD Inox 1000	79,00
10953	18	WSD Inox 2000	110,00

sonstiges Zubehör

Art.-Nr.	WG	Bezeichnung	Euro
10945	18	Wandhalterung für Ausdehnungsgefäße mit Ø 60 – 380 mm	13,00
27504	18	Anschluss-Set für Druckbehälter 60 l / 100 l	135,00
27505	18	Anschluss-Set für Druckbehälter 200 l / 300 l / 500 l	225,00



Panzerschlauch 1"

- Anschlussmaße: 1" Außengewinde und 90° Bogen mit 1" Überwurfverschraubung
- Länge: 600 mm oder 700 mm
- Material: Geflecht aus Edelstahl (AISI 304 L), Seele ist aus EPDM
- max. Druck: 8 bar
- max. Temperatur: +90 °C
- Einsatzmöglichkeiten: Druckanschluss für Pumpe und speziell zum Anschluss eines horizontalen ADG
- Hinweis: nicht für Unterdrückanwendungen geeignet!

NEU



Art.-Nr.	WG	Bezeichnung	Euro
52001	8	Panzerschlauch 1" X 600 mm 90° AG-ÜWM	20,00
52002	8	Panzerschlauch 1" X 700 mm 90° AG-ÜWM	23,00

LIEFERUMFANG

- ✓ Panzerschlauch
- ✓ Flachdichtung für Überwurfverschraubung

Panzerschlauch 3/4" DVGW

- Anschlussmaße: 3/4" Außengewinde und 3/4" Überwurfverschraubung
- Länge: 300 mm oder 500 mm
- Material: Geflecht aus Edelstahl (AISI 304 L), Seele ist aus Silicon
- max. Druck: 8 bar
- max. Temperatur: +200 °C
- Einsatzmöglichkeiten: Druckanschluss für Pumpe und speziell zum Anschluss eines horizontalen ADG, Anschluss der Trinkwasserleitung an Regenwassermanager oder Trinkwassertrennstationen
- Trinkwasserzulassung: KTW und DVGW-W270
- Hinweis: nicht für Unterdrückanwendungen geeignet!

NEU



Art.-Nr.	WG	Bezeichnung	Euro
52007	8	Panzerschlauch 3/4" X 300 mm AG-ÜWM DVGW	9,00
52008	8	Panzerschlauch 3/4" X 500 mm AG-ÜWM DVGW	20,00

LIEFERUMFANG

- ✓ Panzerschlauch (KTW und DVGW-W270)
- ✓ Flachdichtung für Überwurfverschraubung (KTW und DVGW-W270)

Panzerschlauch 1" DVGW

- Anschlussmaße: 1" Außengewinde und 90° Bogen mit 1" Überwurfverschraubung
- Länge: 700 mm
- Material: Geflecht aus Edelstahl (AISI 304 L), Seele ist aus Silicon
- max. Druck: 8 bar
- max. Temperatur: +200 °C
- Einsatzmöglichkeiten: Druckanschluss für Pumpe und speziell zum Anschluss eines horizontalen ADG, Anschluss der Trinkwasserleitung an Regenwassermanager oder Trinkwassertrennstationen
- Trinkwasserzulassung: KTW und DVGW-W270
- Hinweis: nicht für Unterdrückanwendungen geeignet!

NEU



Art.-Nr.	WG	Bezeichnung	Euro
52006	8	Panzerschlauch 1" X 700 mm 90° AG-ÜWM DVGW	31,00

LIEFERUMFANG

- ✓ Panzerschlauch (KTW und DVGW-W270)
- ✓ Flachdichtung für Überwurfverschraubung (KTW und DVGW-W270)



Leitungsfilter

- Betriebs- und Prozesswasserfilter zur Reinigung von Regen- und Brunnenwasser mit einer Filterfeinheit von bis zu 0,09 mm (90 Micron)
- manueller, selbstreinigender Filter über Kugelventil für maximal 8 bar Druck geeignet
- die Temperatur des Fördermediums muss zwischen +4 °C und +45 °C liegen
- möglicher Durchfluss je nach Variante von 3,5 m³/h bis zu 6 m³/h

Art.-Nr.	WG	Bezeichnung	Euro
20140	12	HYDRA 1/2"	133,00
20141	12	HYDRA 3/4"	143,00
20142	12	HYDRA 1"	156,00

LIEFERUMFANG

- ✓ **Hydra-Filter**, bestehend aus:
 - Gehäuse aus nicht giftigem Kunststoff, mit zwei Anschlüssen für die Wasserleitung je nach Variante in 1/2", 3/4" oder 1" mit Innengewinde aus Messing
 - mit Ablaufventil (nach DIN EN 1717-11/2002) an der Unterseite des Filters
 - Filterkartusche mit Edelstahlnetz und Edelstahlfeder

Pumpenfilter



- Betriebs- und Prozesswasserfilter zur Reinigung von Regen- und Brunnenwasser mit einer Filterfeinheit von bis zu 0,06 mm (60 Micron)
- schützt Pumpe und Systemkomponenten der Wasserversorgungsanlage vor Funktionsstörungen, die durch Verschmutzungen mit aufgeschwemmten Teilchen wie z. B. Sand, Rost, Sedimente etc. verursacht werden können
- für maximal 8 bar Druck geeignet
- die Temperatur des Fördermediums muss zwischen +5 °C und +45 °C liegen
- Filtereinsatz in den Größen 12,5 mm (klein) oder 25 mm (groß) erhältlich

Art.-Nr.	WG	Bezeichnung	Euro
10370	12	Pumpenfilter 1", klein	44,00
10372	12	Pumpenfilter 1", groß	49,00

LIEFERUMFANG

- ✓ **Pumpenfilter**, bestehend aus:
 - 3-teiligem Filtergehäuse aus Polypropylen mit grauem Kopf und Ringmutter und transparentem Unterteil
 - zwei Anschlüssen 1" mit Innengewinde aus Messing und einem Entlüftungsventil aus Polyamid
 - Filterkartusche mit Filtergewebe aus Polyestergerewebe
- ✓ **Zubehör**, bestehend aus:
 - Zentrierring für Filterkartusche

Informationen zu **Pumpenfilter** online anschauen:



Filterkartusche

- Austauschkartusche zu Pumpenfilter 1"

Art.-Nr.	WG	Bezeichnung	Euro
10375	12	Filtereinsatz zu Pumpenfilter 1", klein	13,00
10377	12	Filtereinsatz zu Pumpenfilter 1", groß	16,00

Rillenscheibenfilter DISC

- Betriebs- und Prozesswasserfilter zur Reinigung von Regen- und Brunnenwasser mit einer Filterfeinheit von bis zu 0,13 mm (130 Micron)
- spezieller Filter mit einer Filterkartusche aus Rillenscheiben, die gegenüber herkömmlichen Siebfiltern eine um ein Vielfaches größere Filteroberfläche haben, die eine verbesserte und effizientere Filterung ermöglichen und die Reinigungsintervalle reduzieren
- modularer Aufbau mit mehreren Verschlusskappen und herausnehmbarer und zerlegbarer Filterkartusche für eine leichte Reinigung
- zum Einbau in die Druckleitung zugelassen für maximal 8 bar Druck
- die Temperatur des Fördermediums darf 60 °C nicht überschreiten
- möglicher Durchfluss je nach Variante von 5 m³/h bis zu 24 m³/h



Informationen zu
**Rillenscheiben-
filter DISC** online
anschauen:



Art.-Nr.	WG	Bezeichnung	Euro
20100	12	DISC 100 - 5 m³/h (3/4")	54,00
20101	12	DISC 100 - 6 m³/h (1")	56,00
20102	12	DISC 100 - 10 m³/h (1 1/4")	100,00
20103	12	DISC 100 - 14 m³/h (1 1/2")	120,00
20104	12	DISC 100 - 20 m³/h (1 1/2")	143,00
20128	12	DISC 100 - 24 m³/h (2")	168,00

LIEFERUMFANG

- ✓ **DISC-Filter**, bestehend aus:
 - Gehäuse aus thermoplastischem Kunststoff mit zwei Anschlüssen für die Wasserleitung mit Außengewinde von 3/4" bis 2" und zwei Anschlüssen für ein Manometer zur Druckkontrolle 1/4"
 - einer großen Verschlusskappe zur Entnahme der Filterkartusche und einer kleinen Verschlusskappe zur Entleerung
 - zerlegbare Filterkartusche mit übereinanderliegenden Rillenscheiben und Verschlussdeckel

Pumpenansaugset Aspir-Flex

- Pumpenansaugset bestehend aus Saugschlauch, Fußfilter mit Rückschlagventil und Doppelnippel (1 1/4 AG auf 1" AG) zum Ansaugen von Klarwasser aus Brunnen, Zisternen, Seen und Bächen
- mit patentierter Polyfusion-Technologie, die die Dichtigkeit zwischen Schlauch und Anschluss garantiert und so das Risiko von Wasserverlusten und Luftansaugung vermeidet
- mit Ansaugfilter aus Kunststoff (basic) oder aus Messing (plus)
- verwendbar im Temperaturbereich von -10 °C bis +50 °C, bis zu 0,6 bar Unterdruck, Länge 7 m und mit Pumpenanschluss 1 1/4" IG

Art.-Nr.	WG	Bezeichnung	Euro
76062	27	Aspir-Flex basic (Kunststofffilter)	22,50
76063	27	Aspir-Flex plus (Messingfilter)	26,00



Filter aus Kunststoff



Filter aus Messing



GARTEN- UND WASSERSCHLÄUCHE	190
WASSER- UND REINIGUNGSSCHLÄUCHE	195
SAUG- UND DRUCKSCHLÄUCHE	196
SCHWIMMBADSCHLÄUCHE	198
SCHLÄUCHE FÜR SPEZIELLE ANWENDUNGEN	199
LEBENSMITTELSCHLÄUCHE	200
TRINKWASSERSCHLÄUCHE UND ZUBEHÖR	204
SCHLAUCHZUBEHÖR UND SCHLAUCHWAGEN	211



iPlast – Wasserschlauch aus PVC mit Gewebeverstärkung

- hochwertiger gewebeverstärkter Wasserschlauch aus PVC für den professionellen Einsatz im Handwerk, im Bau, in der Bewässerung und in der Wasserversorgung
- mit hochwertiger PVC-Außenschicht, robust gegen Abrieb und Witterungseinflüsse, UV- und ozonbeständig, dient außerdem als Anti-Algen-Schicht
- die Gewebeverstärkung aus Textil (Kreuzgewebe) gewährleistet, dass der Schlauch flexibel und handlich ist, aber trotzdem eine gute Beständigkeit gegen Druck (bis zu 12 bar) und Ausdehnung aufweist
- mit atoxischer Innenschicht aus PVC-Cristallo, weswegen der Schlauch auch zum Durchleiten für bestimmte Nahrungsmittelflüssigkeiten geeignet ist
- Konformitätserklärung: frei von Phthalaten, außerdem geeignet für Simulanzien (Lebensmittel) der Kategorie A-B-C unter Beachtung der Richtlinie EU 10/2011

Temperaturbereich: -15 °C bis +65 °C

Informationen zu iPlast online anschauen:



Art. Nr.	WG	Bezeichnung	Nennweite Zoll	Betriebsdruck bar	Länge m	Euro
76065	27	iPlast	1/2	12	25	28,90
76066	27	iPlast	1/2	12	50	56,50
76068	27	iPlast	3/4	8	25	52,00
76069	27	iPlast	3/4	8	50	100,00
76071	27	iPlast	1	8	25	85,00
76072	27	iPlast	1	8	50	165,00

Super Garden – Wasser- und Gartenschlauch aus PVC mit Gewebeverstärkung

- 5-lagiger Wasserschlauch aus PVC mit gestrickter Einlage für den halbprofessionellen Einsatz bei der Bewässerung sowie für die Wasserversorgung
- mit gelber PVC-Außenschicht, die den Schlauch beständig gegen Abrieb und Witterungseinflüsse sowie UV- und Ozon macht
- speziell geflochtene Gewebeverstärkung (gestrickte Einlage) unterstützt durch 12 Polyester-Textil-Fäden, damit gewährleistet ist, dass der Schlauch auch im Einsatz flexibel und handlich bleibt, nicht verdrehbar ist (Anti-Torsion), aber trotzdem belastbar gegen Druck (bis zu 8 bar) und Ausdehnung ist
- verfügt über eine schwarze Innenschicht aus PVC, die der Norm zum Durchleiten von Simulanzien der Kategorie A EU 10/2011 entspricht sowie eine zusätzliche schwarze Anti-Algen-Schicht und eine weitere schwarze Schicht als Stützeinlage
- Konformitätserklärung: frei von Phthalaten

Temperaturbeständigkeit: -15 °C bis +60 °C

Informationen zu Super Garden online anschauen:



Art.-Nr.	WG	Bezeichnung	Nennweite Zoll	Betriebsdruck bar	Länge m	Euro
76570	27	Super Garden	1/2	8	25	25,00
76572	27	Super Garden	1/2	8	50	48,00
76574	27	Super Garden	3/4	7	25	41,00
76576	27	Super Garden	3/4	7	50	78,00
76578	27	Super Garden	1	7	25	72,00
76580	27	Super Garden	1	7	50	138,00

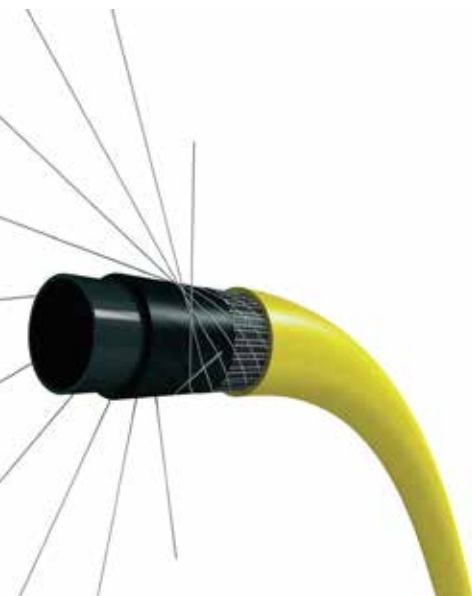

iRubber – professioneller Wasserschlauch aus EPDM

- sehr hochwertiger und langlebiger 4-lagiger Wasserschlauch für den professionellen Einsatz
- Schlauch mit glatter Außenschicht aus EPDM, die den Schlauch sehr widerstandsfähig und beständig gegen Witterungseinflüsse sowie UV und Ozon macht. Er hat eine äußerst hohe Abrieb- und Scherfestigkeit, eine gute Selbstreinigung und Leichtgängigkeit. Selbst bei extremen Temperaturen bleibt der Schlauch noch flexibel und handlich und ist auch erdvergraben einsetzbar
- Zwei spezielle Textileinlagen verleihen dem Schlauch eine hervorragende Beständigkeit gegen Druck (bis 20 bar) und Ausdehnung
- mit glatter, schwarzer EPDM-Innenschicht, die als Anti-Algenschicht dient. Die porenfreie Innenschicht sorgt für einen niedrigen Durchflusswiderstand und eine Selbstreinigung. Außerdem hat der iRubber eine weitere Zwischenschicht aus EPDM. Durch seinen speziellen Aufbau ist er sehr robust im Einsatz, drallfrei und knickstabil und trotzdem hochflexibel
- durch seine besondere Konstruktion, die Verwendung hochwertiger Materialien für Innen- und Außenschicht sowie aufgrund seines speziellen Druckträgers verfügt der iRubber über eine geringere Wandstärke als andere Gummischläuche vergleichbarer Qualität. Beim iRubber ist deshalb auch eine Kombination mit den handelsüblichen Kupplungssystemen (vergleichbar Gardena) möglich. Er kann auch problemlos für die häusliche Gartenbewässerung eingesetzt werden
- LABS-, Trennmittel- und fettfrei



Temperaturbereich: -30 °C bis +90 °C

Art. Nr.	WG	Bezeichnung	Nennweite Zoll	Betriebsdruck bar	Länge m	Euro
76093	27	iRubber	1/2	20	25	90,00
76094	27	iRubber	1/2	20	50	177,00
76096	27	iRubber	3/4	20	25	141,00
76097	27	iRubber	3/4	20	50	280,00
76198	27	iRubber	1	20	25	185,00
76199	27	iRubber	1	20	50	355,00

Informationen zu
iRubber online
anschauen:





NTS Yellow – hochwertiger Gartenschlauch aus Weich-PVC mit spezieller Textileinlage

- hochwertiger 6-lagiger Wasserschlauch für den professionellen Einsatz im Garten, bei der Bewässerung oder der Wasserversorgung
- mit NTS-System (No-Torsion-System) mit speziellem Textilgewebe, welches gewährleistet, dass der Schlauch eine hohe Flexibilität besitzt, bei der Verwendung aber nicht verdreht und nicht verknotet
- das NTS-System gewährleistet eine gute Beständigkeit gegen Druck (bis zu 9 bar) und Ausdehnung
- Außenschicht mit Sky-Tech-Technologie, eine innovative und patentierte dünne Technopolymerschicht, die den Schlauch weitaus widerstandsfähiger als eine normale Schlauchoberfläche macht und ihm eine äußerst hohe Scher- und Abriebfestigkeit verleiht
- die Sky-Tech-Technologie in der Außenschicht bewirkt, dass der Schlauch leichtgängiger ist (bessere Gleitfähigkeit an Ecken und allen Oberflächen), über eine Selbstreinigung verfügt (Schmutz haftet nicht mehr am Schlauch) und sehr beständig gegen UV-Strahlung ist
- Weichmacher erhöhen die Leistung in Bezug auf Flexibilität sowie Handlichkeit, der Schlauch besitzt eine zusätzliche Anti-Algen-Schicht
- Konformitätserklärung: frei von Phthalaten, REACH-konform (ohne SVHC), RoHS-konform und ohne PAK (polyzyklische aromatische Kohlenwasserstoffe), außerdem für Simulanzien (Lebensmittel) der Kategorie A nach EU 10/2011 geeignet

Temperaturbeständigkeit: -20 °C bis +60 °C

Mehr Infos online:



Art. Nr.	WG	Bezeichnung	Nennweite Zoll	Betriebsdruck bar	Länge m	Euro
76082	27	NTS Yellow	1/2	9	25	34,50
76083	27	NTS Yellow	1/2	9	50	67,00
76085	27	NTS Yellow	3/4	7	25	52,00
76086	27	NTS Yellow	3/4	7	50	102,00
76088	27	NTS Yellow	1	7	25	90,00
76089	27	NTS Yellow	1	7	50	178,00
76091	27	NTS Yellow	1 1/4	6	25	119,00



NTS Master-Plus – professioneller Gartenschlauch aus Weich-PVC mit spezieller Textileinlage

- äußerst hochwertiger 6-lagiger Wasserschlauch für den professionellen Einsatz im Garten, bei der Bewässerung oder der Wasserversorgung
- mit NTS-plus-System (No-Torsion-System) mit 3 Lagen aus 3 speziellen Textilgeweben, welche gewährleisten, dass der Schlauch eine sehr hohe Flexibilität besitzt, bei Verwendung aber nicht verdreht und nicht verknotet
- das NTS-plus-System garantiert eine außergewöhnliche Beständigkeit gegen Druck (bis zu 16 bar) und Ausdehnung
- Außenschicht mit Sky-Tech-Technologie, eine innovative und patentierte dünne Technopolymerschicht, die den Schlauch weitaus widerstandsfähiger als eine normale Schlauchoberfläche macht und ihm eine äußerst hohe Scher- und Abriebfestigkeit verleiht
- die Sky-Tech-Technologie in der Außenschicht bewirkt, dass der Schlauch leichtgängiger ist (bessere Gleitfähigkeit an Ecken und allen Oberflächen), über eine Selbstreinigung verfügt (Schmutz haftet nicht mehr am Schlauch) und sehr beständig gegen UV-Strahlung ist
- Weichmacher erhöhen die Leistung in Bezug auf Flexibilität sowie Handlichkeit und der Schlauch besitzt eine zusätzliche Anti-Algen-Schicht
- besonders kennzeichnend für den Master-Plus sind neben der außergewöhnlichen Beständigkeit gegen Druck und Ausdehnung, eine spezielle Mischung in der Außenschicht, die dafür sorgt, dass der Schlauch selbst bei niedrigen Temperaturen seine hervorragende Flexibilität behält
- Konformitätserklärung: frei von Phthalaten, REACH-konform (ohne SVHC), RoHS-konform und ohne PAK (polyzyklische aromatische Kohlenwasserstoffe)

Temperaturbereich: -20 °C bis +60 °C

Mehr Infos online:



Art. Nr.	WG	Bezeichnung	Nennweite Zoll	Betriebsdruck bar	Länge m	Euro
76220	27	NTS Master-Plus	1/2	16	30	51,00
76221	27	NTS Master-Plus	1/2	16	50	83,00
76222	27	NTS Master-Plus	3/4	11	25	84,00
76223	27	NTS Master-Plus	3/4	11	50	164,00
76224	27	NTS Master-Plus	1	9	25	128,00
76225	27	NTS Master-Plus	1	9	50	250,00

ACQUA WATER – Hochleistungs-Wasser- und Reinigungsschlauch

- sehr hochwertiger, leistungsstarker und äußerst langlebiger Industrierwasser- und Reinigungsschlauch für den professionellen Einsatz (alternativ auch zur Goldschlange einsetzbar)
- mit schwarzer, stoffgemusterter Außenschicht aus CR, die den Schlauch besonders widerstandsfähig, beständig gegen Witterungseinflüsse, UV-Strahlung und Ozon macht. Die CR-Außenschicht hat zudem eine sehr hohe Abrieb- und Scherfestigkeit und ist beständig gegen Öle, Fette und bestimmte Chemikalien. Der Schlauch ist selbst bei extremen Temperaturen noch flexibel und handlich und auch erdvergraben einsetzbar
- die synthetischen Garne verleihen dem Schlauch eine hervorragende Beständigkeit gegen Druck (bis 30 bar) und Ausdehnung, auch in größeren Dimensionen
- mit glatter, schwarzer EPDM-Innenschicht, die als Anti-Algenschicht dient. Die porenfreie Innenschicht sorgt für einen niedrigen Durchflusswiderstand und eine Selbstreinigung
- durch seinen speziellen Aufbau und die Verwendung hochwertiger Materialien ist der ACQUA Water sehr robust im Einsatz, knick- und stoßfest, überfahrbar und trotzdem flexibel

Temperaturbereich: -30 °C bis +120 °C (kurzfristig +130 °C)



Art. Nr.	WG	Bezeichnung	Nennweite Zoll	Betriebsdruck bar	Länge m	Euro
76670	28	ACQUA WATER	1/2	30	40	565,00
76674	28	ACQUA WATER	3/4	30	40	840,00
76678	28	ACQUA WATER	1	30	40	970,00
76686	28	ACQUA WATER	1 1/2	30	40	2.050,00



Trix Rotstrahl – universeller Wasserschlauch aus EPDM

- sehr hochwertiger und langlebiger 4-lagiger Wasserschlauch für den professionellen Einsatz
- mit glatter Außenschicht aus EPDM (ab DN 32 stoffgemustert), die den Schlauch sehr widerstandsfähig und beständig gegen Witterungseinflüsse sowie UV und Ozon macht. Der Schlauch besitzt eine äußerst hohe Abrieb- und Scherfestigkeit sowie eine gute Selbstreinigung und Leichtgängigkeit (bis DN 32). Er ist selbst bei extremen Temperaturen noch flexibel und handlich und auch erdvergraben einsetzbar
- synthetische Garne verleihen dem Schlauch eine hervorragende Beständigkeit gegen Druck (bis 20 bar) und Ausdehnung (auch in größeren Dimensionen)
- mit glatter, schwarzer EPDM-Innenschicht, die als Anti-Algenschicht dient. Die porenfreie Innenschicht sorgt für einen niedrigen Durchflusswiderstand und eine Selbstreinigung. Durch seinen Aufbau ist der Schlauch sehr robust im Einsatz, knickstabil und trotzdem flexibel

Temperaturbereich: -40 °C bis +100 °C

Mehr Infos online:



Art. Nr.	WG	Bezeichnung	Nennweite Zoll	Betriebsdruck bar	Länge m	Euro
76002	28	Trix Rotstrahl	1/2	20	40	265,00
76005	28	Trix Rotstrahl	3/4	20	40	450,00
76008	28	Trix Rotstrahl	1	20	40	615,00
76010	28	Trix Rotstrahl	1 1/4	15	40	990,00
76012	28	Trix Rotstrahl	1 1/2	15	40	1.300,00
76014	28	Trix Rotstrahl	2	10	40	1.990,00



AquaRubber plus – universeller Wasserschlauch aus EPDM

- sehr hochwertiger und langlebiger 4-lagiger Wasserschlauch für den professionellen Einsatz
- mit glatter Außenschicht aus EPDM, sehr widerstandsfähig und beständig gegen Alterung, Witterungseinflüsse, UV-Strahlung und Ozon sowie bestimmte Chemikalien, mit äußerst hoher Abrieb- und Scherfestigkeit sowie einer guten Selbstreinigung und Leichtgängigkeit; der Schlauch ist selbst bei extremen Temperaturen noch flexibel und handlich und auch erdvergraben einsetzbar
- synthetische Cordeinlagen mit hoher Zugkraft verleihen dem Schlauch eine hervorragende Beständigkeit gegen Druck (bis 20 bar) und Ausdehnung, auch in größeren Dimensionen
- mit glatter, schwarzer EPDM-Innenschicht; die porenfreie Innenschicht sorgt für einen niedrigen Durchflusswiderstand, ist selbstreinigend und dient als Anti-Algenschicht
- durch seinen speziellen Druckträger und den besonderen Aufbau ist der AquaRubber plus sehr robust im Einsatz, knickstabil, drallfrei und trotzdem flexibel und handlich. Ein qualitativ hochwertiger Schlauch für viele verschiedene anspruchsvolle Anwendungen und Einsatzgebiete. Der Schlauch dient als perfekte Alternative zum Trix Rotstrahl

Temperaturbereich: -40 °C bis +100 °C

Mehr Infos online:



Art. Nr.	WG	Bezeichnung	Nennweite Zoll	Betriebsdruck bar	Länge m	Euro
76771	28	AquaRubber plus	1/2	20	40	220,00
76772	28	AquaRubber plus	3/4	20	40	335,00
76773	28	AquaRubber plus	1	20	40	485,00

Goldschlange – Hochleistungs-Wasser- und Reinigungsschlauch

- sehr hochwertiger, leistungsstarker und äußerst langlebiger Wasser- und Reinigungsschlauch für den professionellen Einsatz
- mit einer schwarzen, stoffgemusterten Außenschicht aus CR, die den Schlauch besonders widerstandsfähig und beständig gegen Witterungseinflüsse, UV-Strahlung und Ozon macht. Die CR-Außenschicht hat zudem eine sehr hohe Abrieb- und Scherfestigkeit sowie eine Beständigkeit gegen Öle, Fette und bestimmte Chemikalien. Der Schlauch ist selbst bei extremen Temperaturen noch flexibel und handlich und auch erdvergraben einsetzbar.
- synthetische Garne verleihen dem Schlauch eine hervorragende Beständigkeit gegen Druck (bis 30 bar) und Ausdehnung, auch in größeren Dimensionen.
- mit glatter, schwarzer EPDM-Innenschicht, die als Anti-Algenschicht dient. Die porenfreie Innenschicht sorgt für einen niedrigen Durchflusswiderstand und eine Selbstreinigung.
- durch seinen speziellen Aufbau und die Verwendung hochwertigster Materialien ist die Goldschlange sehr robust im Einsatz, knick- und stoßfest, überfahrbar und trotzdem flexibel. Ein Werkzeug, das als unübertroffen gilt und einen größtmöglichen Gebrauchsnutzen vorweisen kann.



Temperaturbereich: -30 °C bis +100 °C

Art. Nr.	WG	Bezeichnung	Nennweite Zoll	Betriebsdruck bar	Länge m	Euro
76041	28	Goldschlange	3/8	30	1*	13,30
76042	28	Goldschlange	3/8	30	40	590,00
76043	28	Goldschlange	1/2	30	1*	13,30
76045	28	Goldschlange	1/2	30	40	600,00
76046	28	Goldschlange	3/4	25	1*	21,50
76048	28	Goldschlange	3/4	25	40	950,00
76049	28	Goldschlange	1	20	1*	29,00
76051	28	Goldschlange	1	20	40	1.300,00
76053	28	Goldschlange	1 1/4	12	40	2.050,00
76055	28	Goldschlange	1 1/2	12	40	2.800,00
76057	28	Goldschlange	2	10	40	4.200,00

*1 Meter - Ware bis 30 m Länge lieferbar

Mehr Infos online:



AquaRubber Profi – Hochleistungs-Wasser- und Reinigungsschlauch

- sehr hochwertiger, leistungsstarker und äußerst langlebiger Wasser- und Reinigungsschlauch für den professionellen Einsatz
- mit schwarzer, stoffgemusterter Außenschicht aus CR, besonders widerstandsfähig und beständig gegen Witterungseinflüsse, UV-Strahlung und Ozon, mit sehr hoher Abrieb- und Scherfestigkeit, Beständigkeit gegen Öle, Fette und bestimmte Chemikalien; der Schlauch ist selbst bei extremen Temperaturen noch flexibel und handlich und auch erdvergraben einsetzbar
- hoch belastbare Textil-Strickgarneinlagen verleihen dem Schlauch eine hervorragende Beständigkeit gegen Druck (bis 30 bar) und Ausdehnung, auch in größeren Dimensionen
- mit glatter, schwarzer EPDM-Innenschicht; die porenfreie Innenschicht sorgt für einen niedrigen Durchflusswiderstand, ist selbstreinigend und dient als Anti-Algenschicht
- durch seinen speziellen Aufbau und die Verwendung hochwertigster Materialien ist der AquaRubber Profi sehr robust im Einsatz, knick- und stoßfest, drallfrei, bedingt überfahrbar und trotzdem flexibel und handlich. Ein Werkzeug das selbst schwierigsten Anforderungen standhält und einen größtmöglichen Gebrauchsnutzen vorweisen kann. Die perfekte Alternative zur Goldschlange!



Temperaturbereich: -30 °C bis +100 °C

Art. Nr.	WG	Bezeichnung	Nennweite Zoll	Betriebsdruck bar	Länge m	Euro
76774	28	AquaRubber Profi	1/2	30	1	11,50
76775	28	AquaRubber Profi	1/2	30	60	615,00
76776	28	AquaRubber Profi	3/4	25	1	13,50
76777	28	AquaRubber Profi	3/4	25	60	770,00
76778	28	AquaRubber Profi	1	20	1	18,00
76779	28	AquaRubber Profi	1	20	60	920,00

Mehr Infos online:





Agro-Flex LD – PVC-Spiralsaugschlauch

- Saugschlauch aus PVC mit Hart-PVC-Spirale zum Durchfluss von Flüssigkeiten, Staub, Getreide und Lebensmitteln bei niedrigem Arbeitsdruck
- mit Außenschicht aus Weich-PVC, robust gegen Abrieb und Witterungseinflüsse
- die integrierte Hart-PVC-Spirale sorgt dafür, dass der Schlauch flexibel und leicht ist, aber trotzdem bei geringer Belastung eine Beständigkeit gegen Druck (bis 6 bar) und Unterdruck (bis 0,6 bar) sowie Ausdehnung aufweist
- mit Innenschicht aus PVC, innen glatt und außen leicht wellig, zum Durchleiten von bestimmten Lebensmitteln geeignet
- Konformitätserklärung: frei von Phthalaten, außerdem geeignet für Simulanzen (Lebensmittel) der Kategorie A-B-C unter Beachtung der Richtlinie EU 10/2011

Temperaturbereich zwischen -10 °C bis +50 °C

ANMERKUNG:

Wir empfehlen den Agro-Flex LD nicht für den Anschluss an Gartenpumpen oder Hauswasserwerken zu nehmen. Hier empfehlen wir unseren iFlex Aqua.

Mehr Infos online:



Art. Nr.	WG	Bezeichnung	Nennweite Zoll	Betriebsdruck bar	Unterdruck bar	Länge m	Euro
76133	27	Agro-Flex LD	3/4	6	0,6	25	54,00
76058	27	Agro-Flex LD	3/4	6	0,6	50	107,00
76059	27	Agro-Flex LD	1	6	0,6	25	62,00
76060	27	Agro-Flex LD	1	6	0,6	50	122,00
76136	27	Agro-Flex LD	1 1/4	6	0,6	25	81,00
76061	27	Agro-Flex LD	1 1/4	6	0,6	50	160,00
76137	27	Agro-Flex LD	1 1/2	5	0,6	25	105,00
76134	27	Agro-Flex LD	1 1/2	5	0,6	50	205,00
76191	27	Agro-Flex LD	2	5	0,6	25	160,00
76135	27	Agro-Flex LD	2	5	0,6	50	315,00
76282	27	Agro-Flex LD	2 1/2	4	0,5	50	510,00
76283	27	Agro-Flex LD	3	4	0,5	50	525,00



iFlex Pro – professioneller Saug- und Druckschlauch aus EPDM

- sehr hochwertiger und langlebiger 5-lagiger Saug- und Druckschlauch für den professionellen Einsatz
- mit glatter Außenschicht aus EPDM, sehr widerstandsfähig gegen Witterungseinflüsse, UV-Strahlung und Ozon, außerdem bedingt beständig gegen Fette, Öle und Chemikalien, hohe Abrieb- und Scherfestigkeit, sehr robust und langlebig, auch bei anspruchsvollen Anwendungen
- hoch reißfeste Textileinlagen und eine integrierte Federdrahtspirale, verleihen dem Schlauch eine hervorragende Beständigkeit gegen Druck (bis 10 bar), Ausdehnung sowie Unterdruck (bis 0,9 bar) auch in größeren Dimensionen, trotzdem bleibt der Schlauch flexibel und handlich, ist zudem aber noch knickstabil und drallfrei
- mit glatter, schwarzer EPDM-Innenschicht; die porenfreie Innenschicht sorgt für einen niedrigen Durchflusswiderstand, ist selbstreinigend und zum Durchleiten von bestimmten Chemikalien und Düngemittel geeignet
- LABS-, Trennmittel-, und fettfrei sowie längenunabhängig elektrisch ableitfähig, R < 10 hoch 6 Ohm

Temperaturbereich zwischen -40 °C bis +100 °C

Mehr Infos online:



Art. Nr.	WG	Bezeichnung	Nennweite Zoll	Betriebsdruck bar	Unterdruck bar	Länge m	Euro
76290	28	iFlex Pro	1	10	1,0	30	380,00
76291	28	iFlex Pro	1	10	1,0	1	15,65
76292	28	iFlex Pro	1 1/4	10	1,0	30	440,00
76293	28	iFlex Pro	1 1/4	10	1,0	1	18,00
76294	28	iFlex Pro	1 1/2	10	1,0	30	615,00
76295	28	iFlex Pro	1 1/2	10	1,0	1	25,00
76296	28	iFlex Pro	2	10	1,0	30	745,00
76297	28	iFlex Pro	2	10	1,0	1	30,00

iFlex aqua – flexibler und universeller PVC Saugschlauch

- leistungsstarker Saugschlauch aus PVC mit Federdrahtspirale zum Ansaugen und Durchleiten von Flüssigkeiten und Lebensmitteln bei mittlerem Arbeitsdruck
- mit schwarzer Außenschicht aus Weich-PVC, die den Schlauch gegen Algenbildung schützt, robust gegen Abrieb und Witterungseinflüsse macht sowie UV- und Ozonbeständig ist
- die integrierte Federdrahtspirale sorgt dafür, dass der Schlauch flexibel und handlich ist und eine gute Beständigkeit gegen Unterdruck (bis 0,85 bar) aufweist. Trotz einer Beständigkeit gegen Druck (bis 5 bar) und Ausdehnung empfehlen wir, den iFlex Aqua ausschließlich als Saugschlauch zu verwenden oder nur als Druckschlauch für Anwendungen mit niedrigem Arbeitsdruck einzusetzen.
- verfügt über eine Innenschicht aus Weich-PVC, die auch zum Durchleiten von bestimmten Lebensmitteln geeignet ist, außerdem bedingt beständig gegen Öl, Laugen und Säuren. Der Schlauch ist innen und außen glatt.
- wichtig: es ist zu beachten, dass bei falscher Anwendung oder der Einwirkung von Zugkraft oder Drucklast sowie der Nichteinhaltung des maximalen Biegeradius zu Einschränkungen in der Funktionsfähigkeit kommen kann und im schlimmsten Fall sogar zu Beschädigungen am Schlauch führt.
- Konformitätserklärung: frei von Phtalaten, außerdem geeignet für Simulanzen (Lebensmittel) der Kategorie A und B unter Beachtung der Richtlinie EU 10/2011



Temperaturbereich: -15 °C bis +60 °C

Art. Nr.	WG	Bezeichnung	Nennweite Zoll	Betriebsdruck bar	Unterdruck bar	Länge m	Euro
76269	27	iFlex aqua	1	5	0,85	1	8,00
76154	27	iFlex aqua	1	5	0,85	50	290,00
76273	27	iFlex aqua	1 1/4	4,5	0,85	1	10,00
76277	27	iFlex aqua	1 1/4	4,5	0,85	50	295,00

Mehr Infos online:



PowerFlex aqua – hochwertiger PVC Spiralsaug- und Druckschlauch

- leistungsstarker Saug- und Druckschlauch aus Thermoplast mit verzinkter Federdrahtspirale zum Durchleiten von Flüssigkeiten und Lebensmitteln bei hohem Arbeitsdruck
- mit blauer Außenschicht aus Thermoplast, die den Schlauch gegen Algenbildung schützt, robust gegen Abrieb und Witterungseinflüsse, UV- und ozonbeständig
- die integrierte Federdrahtspirale sorgt dafür, dass der Schlauch flexibel und handlich ist, aber trotzdem eine sehr gute Beständigkeit gegen Druck (bis 10 bar) und Unterdruck (bis 0,9 bar) sowie Ausdehnung aufweist
- mit weißer Innenschicht aus Thermoplast, die auch zum Durchleiten von bestimmten Lebensmitteln geeignet ist, bedingt beständig gegen Öl, Laugen und Säuren, allerdings nicht geeignet für fettthaltige Flüssigkeiten, innen und außen glatt
- Konformitätserklärung: frei von Phthalaten, außerdem geeignet für Simulanzen (Lebensmittel) der Kategorie A und B unter Beachtung der Richtlinie EU 10/2011



Temperaturbereich: -20 °C bis +60 °C

Art. Nr.	WG	Bezeichnung	Nennweite Zoll	Betriebsdruck bar	Unterdruck bar	Länge m	Euro
12024	27	PowerFlex aqua	1	10	0,90	1	10,25
10020	27	PowerFlex aqua	1	10	0,90	30	255,00

Mehr Infos online:



Barrier CDS



- Saug- und Druckschlauch aus PVC mit Kunststoff-Hartspirale und Risschutzbarriere zum Durchleiten von Flüssigkeiten bei mittlerem Arbeitsdruck
- mit weißer Außenschicht aus Weich-PVC, die den Schlauch robust gegen Abrieb und Witterungseinflüsse macht sowie UV- und ozonbeständig ist
- die integrierte PVC-Hartspirale sorgt dafür, dass der Schlauch flexibel und handlich ist, aber dennoch eine gute Beständigkeit gegen Druck (bis 5 bar) und Ausdehnung besitzt sowie für Anwendungen mit Unterdruck (bis 0,7 bar) geeignet ist
- verfügt über eine Innenschicht aus Weich-PVC mit einem Spezialfilm (Chlorine Defence System) der den Schlauch hermetisch vor dem Angriff durch Chlorwasser schützt und den Schlauch beständig gegen Mikroorganismen und bedingt beständig gegen Öl, Laugen und Säuren macht
- die steife Hartkunststoffspirale, verkleidet mit einer im Schlauch koextrudierten Risschutzbarriere, verleiht dem Schlauch eine ausgezeichnete Beständigkeit und Festigkeit gegenüber Belastungen im Untergrund
- Innen und außen glatt, extern kalibriert, für eine perfekte Verbindung mit handelsüblichen Anschlüssen
- Konformitätserklärung: frei von Phtalaten

Temperaturbereich: -5 °C bis +60 °C

Mehr Infos online:



Art. Nr.	WG	Bezeichnung	Nennweite (Außendurchmesser)	Betriebsdruck bar	Unterdruck bar	Länge m	Euro
76800	28	Barrier CDS	DN 50	5	0,7	25	210,00
76801	28	Barrier CDS	DN 50	5	0,7	50	405,00
76802	28	Barrier CDS	DN 63	4	0,7	25	265,00
76803	28	Barrier CDS	DN 63	4	0,7	50	515,00



Idroflex – hochwertiger PVC- Saug- und Druckschlauch

- Saug- und Druckschlauch aus PVC mit Kunststoff-Hartspirale zum Durchleiten von Flüssigkeiten und Lebensmitteln bei mittlerem Arbeitsdruck
- mit weißer Außenschicht aus Weich-PVC, die den Schlauch robust gegen Abrieb und Witterungseinflüsse macht sowie UV- und Ozonbeständig ist
- die integrierte PVC-Hartspirale sorgt dafür, dass der Schlauch flexibel und handlich ist, aber trotzdem eine gute Beständigkeit gegen Druck (bis 7 bar) und Ausdehnung besitzt sowie für Anwendungen mit Unterdruck (bis 0,7 bar) geeignet ist
- verfügt über eine Innenschicht aus Weich-PVC, die auch zum Durchleiten von bestimmten Lebensmitteln geeignet ist, beständig gegen Mikroorganismen und Chlor sowie bedingt beständig gegen Öl, Laugen und Säuren ist
- innen und außen glatt, extern kalibriert, für eine perfekte Verbindung mit handelsüblichen Anschlüssen
- Konformitätserklärung: frei von Phtalaten, außerdem geeignet für Simulanzien (Lebensmittel) der Kategorie A, B und C unter Beachtung der Richtlinie EU 10/2011

Temperaturbereich: -5 °C bis +60 °C

Mehr Infos online:



Art. Nr.	WG	Bezeichnung	Nennweite (Außendurchmesser)	Betriebsdruck bar	Unterdruck bar	Länge m	Preis
76810	28	Idroflex	DN 20	7	0,7	50	69,00
76812	28	Idroflex	DN 25	7	0,7	50	69,00
76814	28	Idroflex	DN 32	6	0,7	30	92,00
76816	28	Idroflex	DN 40	6	0,7	30	123,00
76818	28	Idroflex	DN 50	5	0,7	30	160,00
76820	28	Idroflex	DN 63	5	0,7	30	215,00

Unitrix 60 – professioneller Vielweckschlauch aus NBR

- sehr hochwertiger und langlebiger 4-lagiger Vielweckschlauch für den professionellen Einsatz beim Durchleiten von flüssigen Medien wie z. B. Benzin, Gasöl, Kerosin, Heiz- und Schmierölen, tierischen Fetten, verdünnten Säuren, technischen Alkoholen, Salzlösungen, Naphta sowie ölhaltige Pressluft, Propan und Butan mit sehr hohem Arbeitsdruck
- mit einer glatten Außenschicht aus NBR, die den Schlauch sehr widerstandsfähig und beständig gegen Witterungseinflüsse, UV-Strahlung, Ozon, Öle, Fette, Säuren und Chemikalien macht. Der Schlauch besitzt zudem eine hohe Abriebfestigkeit und ist sehr robust
- die synthetischen Garne verleihen dem Schlauch eine hervorragende Beständigkeit gegen Druck (bis 20 bar) und Ausdehnung. Trotzdem bleibt der Schlauch flexibel und handlich
- mit einer glatten, schwarzen NBR-Innenschicht, die für das Durchleiten diverser Fette, Gase, Öle und Chemikalien geeignet ist. Die porenfreie Innenschicht sorgt zudem für einen niedrigen Durchflusswiderstand und eine Selbstreinigung
- LABS-, Trennmittel- und fettfrei sowie längenunabhängig elektrisch ableitfähig, R < 10 hoch 6 Ohm



Temperaturbeständigkeit: -25 °C bis +85 °C

Art. Nr.	WG	Bezeichnung	Nennweite Zoll	Betriebsdruck bar	Länge m	Euro
76511	28	Unitrix 60	1/4	20	50	420,00
76513	28	Unitrix 60	3/8	20	50	540,00
76515	28	Unitrix 60	1/2	20	50	660,00
76517	28	Unitrix 60	3/4	20	50	1.100,00
76519	28	Unitrix 60	1	20	50	1.500,00

Mehr Infos
online:





Metal-Flex – hochwertiger PVC-Saugschlauch

- hochwertiger und leistungsstarker Saug- und Druckschlauch aus PVC mit Federdrahtspirale zum Durchfluss von Flüssigkeiten und Lebensmitteln bei mittlerem bis hohem Arbeitsdruck
- mit transparenter Außenschicht aus Weich-PVC, robust gegen Abrieb und Witterungseinflüsse, UV- und ozonbeständig
- die integrierte Federdrahtspirale sorgt dafür, dass der Schlauch flexibel und handlich ist, aber trotzdem eine sehr gute Beständigkeit gegen Druck (bis 9 bar) und Unterdruck (bis 0,9 bar) sowie Ausdehnung aufweist.
- mit Innenschicht aus Weich-PVC, die innen und außen glatt und zum Durchleiten von bestimmten Lebensmitteln geeignet ist
- Konformitätserklärung: frei von Phthalaten, außerdem geeignet für Simulanzien (Lebensmittel) der Kategorie A-B-C-D1 unter Beachtung der Richtlinie EU 10/2011

Temperaturbereich: -10 °C bis +65 °C

Art. Nr.	WG	Bezeichnung	Nennweite Zoll	Betriebsdruck bar	Unterdruck bar	Länge m	Euro
76156	27	Metal-Flex	1/2	9	0,90	30	70,00
76158	27	Metal-Flex	3/4	7	0,90	30	112,00
76160	27	Metal-Flex	1	6	0,90	30	183,00
76162	27	Metal-Flex	1 1/4	5	0,90	30	230,00
76164	27	Metal-Flex	1 1/2	4	0,90	30	305,00
76166	27	Metal-Flex	2	3	0,80	30	410,00

Mehr Infos
online:



Trix Multifood – universeller Qualitäts-Lebensmittelschlauch



- hochwertiger und leistungsstarker Druckschlauch aus NBR mit porenfreier Innenschicht zum Durchleiten von Flüssigkeiten und Lebensmitteln bei hohem Arbeitsdruck
- mit blauer (kann auch in weiß bezogen werden), glatter, lichtundurchlässiger Außenschicht aus NBR (Nitrilkautschuk), die den Schlauch beständig gegen UV-Strahlung, Ozon, Witterungseinflüsse, Öle und Fette macht. Die Außenschicht sorgt zudem für Abriebfestigkeit und Langlebigkeit auch unter schwierigen Bedingungen
- als Druckträger dienen synthetische Garne, die dafür sorgen, dass der Schlauch flexibel und handlich ist, aber trotzdem eine sehr hohe Beständigkeit gegen Druck (bis 20 bar) und Ausdehnung aufweist
- mit glatter, porenfreier Innenschicht aus NBR, die absolut geruchs- und geschmacksneutral ist und eine gute Beständigkeit gegen handelsübliche Reinigungsmittel aufweist und sogar dämpfbar bis 164 °C bei 6 bar ist (offenes System)
- kompatibel mit den gängigen Schnellkupplungssystemen (vergleichbar GEKA) und Konusverschraubungen
- Konformitätserklärung: Entspricht den Anforderungen der FDA und EG 1935/2004 und EG 2023/2006

Temperaturbereich: -20 °C bis +90 °C

Art. Nr.	WG	Bezeichnung	Nennweite Zoll	Betriebsdruck bar	Länge m	Euro
76017	28	Trix Multifood blau	1/2	20	40	435,00
76020	28	Trix Multifood blau	3/4	20	40	660,00
76023	28	Trix Multifood blau	1	20	40	1.010,00
76192*	28	Trix Multifood weiß	1/2	20	40	435,00
76194*	28	Trix Multifood weiß	3/4	20	40	660,00
76196*	28	Trix Multifood weiß	1	20	40	1.010,00

Mehr Infos
online:



* Der Trix Multifood
mit weißer Außenschicht ist
keine Lagerware!

WICHTIGER HINWEIS:

Trinkwasser- und Lebensmittelschläuche sind vor und nach jedem Gebrauch zu reinigen, zu spülen und zu desinfizieren!

Cristallo extra – PVC-Schlauch ohne Gewebeverstärkung

- hochwertiger transparenter Schlauch aus PVC ohne Verstärkung für den industriellen und professionellen Einsatz zum Durchleiten und Ableiten von Wasser, Trinkwasser, Kondensat und Lebensmittel Flüssigkeiten
- mit transparenter PVC-Außenschicht, robust gegen Abrieb und Witterungseinflüsse sowie UV- und ozonbeständig
- ohne Gewebeverstärkung, d.h. der Schlauch weist keine Beständigkeit gegen Druck oder Unterdruck auf, ist aber aufgrund des Weich-PVCs sehr flexibel und handlich
- mit atoxischer Innenschicht aus PVC, weswegen der Schlauch zum Durchleiten für bestimmte Nahrungsmittelflüssigkeiten und Trinkwasser geeignet und bedingt kondensat- und chlorbeständig ist
- Konformitätserklärung: frei von Phthalaten, außerdem geeignet für Simulanzen (Lebensmittel) der Kategorie A-B-C-D2 unter Beachtung der Richtlinie EU 10/2011 und KTW C für Trinkwasser

Temperaturbeständigkeit: -20 °C bis +60 °C

Art. Nr.	WG	Bezeichnung	Nennweite Zoll	Ø Innen mm	Ø Außen mm	Betriebsdruck bar	Länge m	Euro
76114	27	Cristallo extra	1/4	6	10	<1	100	55,00
76115	27	Cristallo extra	5/16	8	10	<1	50	20,50
76116	27	Cristallo extra	5/16	8	12	<1	50	31,50
76118	27	Cristallo extra	-	9	13	<1	50	37,50
76120	27	Cristallo extra	3/8	10	14	<1	50	39,00
76122	27	Cristallo extra	-	12	16	<1	50	43,00
76123	27	Cristallo extra	1/2	13	19	<1	50	82,00
76124	27	Cristallo extra	-	15	19	<1	50	55,00
76119	27	Cristallo extra	5/8	16	20	<1	50	75,00
76129	27	Cristallo extra	3/4	19	24	<1	50	97,00
76126	27	Cristallo extra	-	20	25	<1	50	94,00
76125	27	Cristallo extra	1	25	31	<1	25	55,00
76127	27	Cristallo extra	1 1/4	32	38	<1	25	82,00



Mehr Infos online:



Refitex Cristallo – Der universelle PVC-Wasserschlauch

- hochwertiger gewebeverstärkter Schlauch aus PVC für den industriellen und professionellen Einsatz von Wasser, Druckluft oder Lebensmittel Flüssigkeiten
- mit transparenter PVC-Außenschicht, robust gegen Abrieb und Witterungseinflüsse sowie UV- und ozonbeständig
- die Gewebeverstärkung aus Textil (Kreuzgewebe) gewährleistet, dass der Schlauch flexibel und handlich ist, aber dennoch eine außergewöhnliche Beständigkeit gegen Druck (bis zu 20 bar) und Ausdehnung aufweist
- mit atoxischer Innenschicht aus PVC-Cristallo, weswegen sich der Schlauch auch zum Durchleiten für bestimmte Nahrungsmittelflüssigkeiten und Trinkwasser eignet und bedingt kondensat- und chlorbeständig ist
- Konformitätserklärung: frei von Phthalaten, außerdem geeignet für Simulanzen (Lebensmittel) der Kategorie A-B-C-D2 unter Beachtung der Richtlinie EU 10/2011 und KTW C für Trinkwasser

Temperaturbeständigkeit: -20 °C bis +60 °C

Art. Nr.	WG	Bezeichnung	Nennweite Zoll	Ø Innen mm	Ø Außen mm	Betriebsdruck bar	Länge m	Euro
76230	27	Refitex Cristallo	1/4	6	12	20	50	48,00
76232	27	Refitex Cristallo	-	9	15	20	50	59,00
76233	27	Refitex Cristallo	3/8	10	16	20	50	69,00
76234	27	Refitex Cristallo	1/2	13	20	12	50	77,00
76236	27	Refitex Cristallo	3/4	19	26	10	50	117,00
76237	27	Refitex Cristallo	1	25	33	8	50	163,00
76238	27	Refitex Cristallo	-	25	34	12	50	199,00
76240	27	Refitex Cristallo	1 1/4	32	40	7	25	112,00







Mehr Infos online:



Anwendungsbereich für Trinkwasserschläuche

- mobile Ausschankanlagen/Getränkstände/Imbissstände
- Verkaufswagen für Lebensmittel
- Veranstaltungen und Festivitäten wie z.B. Messen, Volksfeste, Jahrmärkte, Weihnachtsmärkte
- Lebensmittelindustrie
- Brauereien
- Trinkwasserabfüllanlagen
- Camping- und Caravanbedarf
- Bäder und Saunen
- Notversorgungssysteme
- Toilettenwagen



Zulassung/ Eigenschaften/ Material/ Besonderheiten/ Anwendungen	AQUAPAL® 	ACQUA ADT 	iPure UNI- FLEX 	iPex UNIWATER 	AQUADUR 
Prüfkriterium 1 KTW Kategorie A/ UBA gegeben ja/nein?	JA (Kaltwasser)	JA (Kaltwasser- u. Warmwasser)	JA (Kaltwasser)	JA (Kaltwasser- u. Warmwasser)	JA (Kaltwasser)
Prüfkriterium 2 DVGW Arbeitsblatt W270 gegeben ja/nein?	JA	JA	JA	JA	JA
Prüfkriterium 3 VP 549 Zertifikat gegeben ja/nein?	JA	NEIN	JA	JA	NEIN
Einsatz- temperatur	-30 bis +90 °C dämpfbar bis +130°C (max. 30 Min)	-35 bis +60 °C	-15 bis +50°C	-20 bis +60°C	-50 bis +75 °C
Betriebsdruck	20 bar	10 bis 20 bar	15 bis 20 bar	10 bis 13 bar	17 bar
Material Schlauchseele	Plastomer, weichmacherfrei	Technopolymer	PUR (Polyurethan)	PE (Polyethylen)	PUR (Polyurethan)
Material Druckträger	synthetische Garne (PES= Poly- ester- faser)	hochfeste Textileinlage auf Anfrage mit Federdraht- spirale	Polyesterfaden- einlage	Polyesterfaden- einlage	reißfestes Polyestergewebe
Material Außenschicht	NBR (Nitril-Buta- dien-Kautschuk)	Technopolymer	PUR (Polyurethan)	PE (Polyethylen)	PUR (Polyurethan)
verfügbare Größe Zoll/mm von ... bis	3/8, 1/2, 3/4, 1, 1 1/4, 1 1/2, 2 “ jeweils 40m	1/2, 3/4, 1, 1 1/4, 1 1/2, 2 “ jeweils 40m	1/2, 3/4 “ jeweils 25 und 50 m	1/2, 3/4 “ jeweils 25 und 50 m	1, 2, 3 “ jeweils 5, 15, 20, 30 m weitere Größen und Längen auf Anfrage
Eigenschaften	ozonbeständig, witterungsbeständig UV-beständig öl- u. fettbeständig abriebfest überfahrbar	ozonbeständig, witterungsbeständig UV-beständig abriebfest ADI-frei phthalatfrei weichmacherfrei	witterungsbeständig UV-beständig abriebfest beständig gegen Reinigungsmittel	witterungsbestän- dig UV-beständig abriebfest überfahrbar beständig gegen Reinigungsmittel	ozonbeständig, wite- rungsbeständig UV- beständig abriebfest überfahrbar
Besonderheiten	öl- und fettbe- ständig (Decke), dämpfbar	bedingt öl- und fettbe- ständig (Decke),		Auslaufmodell, nur solange Vor- rat reicht. Nachfolgemodell: iPure uniflex	Flachschlauch mit montierter Kupplung
Anwendungs- gebiete					

Aquapal – professioneller Qualitäts-Trinkwasserschlauch



- hochwertiger und leistungsstarker Druckschlauch aus NBR mit plastomerer Innenschicht zum Durchleiten von Flüssigkeiten und Lebensmitteln bei hohem Arbeitsdruck, speziell Trinkwasser
- mit blauer, stoffgemusterter, lichtundurchlässiger Außenschicht aus NBR (Nitrilkautschuk), die beständig gegen UV-Strahlung, Ozon, Witterungseinflüsse, Öle und Fette ist. Außerdem sorgt die Außenschicht für Abriebfestigkeit und in Kombination mit dem speziellen Aufbau für eine bedingte Überfahrbarkeit.
- als Druckträger dienen synthetische Garne, die dafür sorgen, dass der Schlauch sehr flexibel und handlich ist, aber trotzdem eine sehr hohe Beständigkeit gegen Druck (bis 20 bar) und Ausdehnung aufweist
- mit transparenter, plastomerer und weichmacherfreier Innenschicht, die absolut geruchs- und geschmacksneutral ist und eine gute Beständigkeit gegen handelsübliche Reinigungsmittel aufweist. Der Schlauch ist innen und außen absolut glatt
- kompatibel mit den gängigen Schnellkupplungssystemen (vergleichbar GEKA) und Konusverschraubungen
- Konformitätserklärung: frei von Phthalaten, außerdem geeignet für Simulanzen (Lebensmittel) der Kategorie A-B-C unter Beachtung der Richtlinie EU 10/2011, Trinkwasser nach KTW A (Kaltwasser) sowie DVGW W270 und VP549 und WRAS, entspricht zudem den Anforderungen der FDA

Temperaturbereich: -30 °C bis +90 °C

Art. Nr.	WG	Bezeichnung	Nennweite Zoll	Betriebsdruck bar	Länge m	Euro
76024	28	Aquapal	3/8	20	1*	15,50
76025	28	Aquapal	3/8	20	40	680,00
76026	28	Aquapal	1/2	20	1*	15,50
76028	28	Aquapal	1/2	20	40	700,00
76029	28	Aquapal	3/4	20	1*	21,50
76031	28	Aquapal	3/4	20	40	970,00
76032	28	Aquapal	1	20	1*	30,60
76034	28	Aquapal	1	20	40	1.415,00
76036	28	Aquapal	1 1/4	20	40	2.000,00
76038	28	Aquapal	1 1/2	20	40	2.625,00
76040	28	Aquapal	2	20	40	4.000,00

*1 Meter - Ware bis 30 m Länge lieferbar

Mehr Infos online:



ACQUA ADT – professioneller Qualitäts-Trinkwasserschlauch

- hochwertiger und leistungsstarker Druckschlauch aus Technopolymer zum Durchleiten von Flüssigkeiten und Lebensmitteln bei hohem und mittlerem Arbeitsdruck, speziell Trinkwasser
- mit blauer, stoffgemusterter, lichtundurchlässiger Außenschicht aus Technopolymer, die den Schlauch beständig gegen UV-Strahlung, Ozon, Witterungseinflüsse, Alterung und Abrieb macht
- als Druckträger dienen hochfeste Textileinlagen, die dafür sorgen, dass der Schlauch sehr flexibel und handlich ist, aber trotzdem eine hohe Beständigkeit gegen Druck (bis 20 bar) und Ausdehnung aufweist. Auf Anfrage ist ein Modell mit eingebauter Federdrahtspirale als Saug- und Druckschlauch erhältlich
- mit einer Innenschicht aus Technopolymer, die spiegelglatt, absolut geruchs- und geschmacksneutral ist und eine gute Beständigkeit gegen handelsübliche Reinigungsmittel aufweist
- kompatibel mit den gängigen Schnellkupplungssystemen (vergleichbar GEKA) und Konusverschraubungen
- Konformitätserklärung: frei von Phthalaten, außerdem geeignet für Simulanzen (Lebensmittel) der Kategorie A-B-C unter Beachtung der Richtlinie EU 10/2011, Trinkwasser nach KTW A (Kaltwasser und Warmwasser) sowie DVGW W270

Temperaturbereich: -35 °C bis +60 °C, kurzfristig bis +80 °C je nach Fördermedium

Art. Nr.	WG	Bezeichnung	Nennweite Zoll	Betriebsdruck bar	Länge m	Euro
76610	28	ACQUA ADT	1/2	20	40	845,00
76614	28	ACQUA ADT	3/4	16	40	1.060,00
76618	28	ACQUA ADT	1	14	40	1.475,00
76622	28	ACQUA ADT	1 1/4	12	40	1.900,00
76626	28	ACQUA ADT	1 1/2	10	40	2.250,00
76630	28	ACQUA ADT	2	10	40	3.300,00

Mehr Infos online:



AUF ANFRAGE: Modell mit eingebauter Federdrahtspirale als Saug- und Druckschlauch.

iPure Uniflex – hochwertiger PUR-Trinkwasserschlauch

- hochwertiger und leistungsstarker Druckschlauch aus PUR mit Polyester einlage zum Durchleiten von Flüssigkeiten und Lebensmitteln bei hohem Arbeitsdruck, speziell Trinkwasser
- mit blauer, lichtundurchlässiger Außenschicht aus PUR (Polyurethan), robust gegen Abrieb, UV, Ozon und Witterungseinflüsse
- als Druckträger dient eine Polyesterfadeneinlage, die dafür sorgt, dass der Schlauch sehr flexibel und handlich ist, aber trotzdem eine sehr hohe Beständigkeit gegen Druck (bis 20 bar) und Ausdehnung aufweist
- mit transparenter Innenschicht aus PUR, die absolut geruchs- und geschmacksneutral ist und eine gute Beständigkeit gegen handelsübliche Reinigungsmittel aufweist, innen und außen absolut glatt
- kompatibel mit den gängigen Schnellkupplungssystemen (vergleichbar GEKA) und Konusverschraubungen
- Konformitätserklärung: frei von Phthalaten, außerdem geeignet für Simulanzen (Lebensmittel) der Kategorie A-B-C unter Beachtung der Richtlinie EU 10/2011 und Trinkwasser nach KTW A (Kaltwasser) sowie DVGW W270 und VP549



Temperaturbeständigkeit von -20 °C bis +80 °C

Art. Nr.	WG	Bezeichnung	Nennweite Zoll	Betriebsdruck bar	Länge m	Euro
76720	27	iPure Uniflex	1/2	20	25	146,00
76722	27	iPure Uniflex	1/2	20	50	288,00
76724	27	iPure Uniflex	3/4	15	25	210,00
76726	27	iPure Uniflex	3/4	15	50	412,00
76728	27	iPure Uniflex	1	15	25	280,00
76727	27	iPure Uniflex	1	15	50	550,00

Mehr Infos online:



iPEX UNIWATER – robuster PE-Trinkwasserschlauch

- robuster und leistungsstarker Druckschlauch aus PE mit Polyester einlage zum Durchleiten von Flüssigkeiten und Lebensmitteln bei hohem Arbeitsdruck, speziell Trinkwasser
- mit blauer Außenschicht aus PE (Polyethylen), robust gegen Abrieb, UV-Strahlung, Ozon und Witterungseinflüsse, lichtundurchlässig, aufgrund seiner Robustheit besonders gut geeignet für Außenanwendungen
- als Druckträger dient eine Polyesterfadeneinlage, die dafür sorgt, dass der Schlauch flexibel bleibt, aber trotzdem eine gute Beständigkeit gegen Druck (bis 13 bar) und Ausdehnung aufweist
- mit transparenter Innenschicht aus PE, absolut geruchs- und geschmacksneutral, mit guter Beständigkeit gegen handelsübliche Reinigungsmittel, innen und außen glatt
- kompatibel mit den gängigen Schnellkupplungssystemen (vergleichbar GEKA) und Konusverschraubungen
- Konformitätserklärung: frei von Phthalaten, geeignet für Simulanzen (Lebensmittel) der Kategorie A-B-C unter Beachtung der Richtlinie EU 10/2011 und Trinkwasser nach KTW A (Kaltwasser und Warmwasser) sowie DVGW W270 und VP549



Auslaufmodell

Temperaturbeständigkeit von -20 °C bis +65 °C

Art. Nr.	WG	Bezeichnung	Nennweite Zoll	Betriebsdruck bar	Länge m	Euro
76729	27	iPex Uniwater*	1/2	13	25	115,00
76730	27	iPex Uniwater*	1/2	13	50	225,00
76733	27	iPex Uniwater*	3/4	10	25	175,00
76734	27	iPex Uniwater*	3/4	10	50	340,00

Mehr Infos online:



* Nur solange Vorrat reicht, Nachfolgemodell ist der iPure Uniflex

HINWEIS: Trinkwasser- und Lebensmittelschläuche sind vor und nach jedem Gebrauch zu reinigen, zu spülen und zu desinfizieren!

Aquadur – PUR-Trinkwasserflachschlauch mit Kupplung

Sehr robuster Trinkwasserschlauch mit einer Innen- und Außenschicht aus thermoplastischem Polyurethan. Der Flachschlauch wird im Extrusionsprozess durch eine Einlage aus 100 % sehr reißfestem Polyestergewebe gepresst und ist daher extrem strapazierfähig. Der Aquadur weist eine hohe Abriebfestigkeit auf, ist sehr flexibel sowie alterungs- und ozonbeständig. Durch seine sehr glatte Innen- und Außenfläche ist zudem der Druckverlust minimal. Der Schlauch ist nach KTW A (UBA-Leitlinie) für Kaltwasser, DVGW W270 und BS 6920-1:2000 (WRAS) zugelassen.

Der Aquadur findet Anwendung bei der Wasser- und Trinkwasserversorgung in der Industrie, im Bauwesen, in der Landwirtschaft sowie als Trinkwasserübernahmeschlauch und Notversorgungsschlauch bei Feuerwehr und im Katastrophenschutz.

Temperaturbeständigkeit von -20 °C bis +80 °C



Mehr Infos online:



Artikelbezeichnung	Kupplung		5 m	15 m	20 m	30 m
AQUADUR 1" (25 mm)	VA	Art.-Nr.	76740	76741	76742	76743
		Euro	295,00	470,00	555,00	730,00
AQUADUR 1" (25 mm)	Messing	Art.-Nr.	76744	76745	76746	76747
		Euro	170,00	345,00	425,00	595,00
AQUADUR 2" (52 mm)	VA	Art.-Nr.	76748	76749	76750	76751
		Euro	415,00	700,00	840,00	1.125,00
AQUADUR 2" (52 mm)	Messing	Art.-Nr.	76752	76753	76754	76755
		Euro	270,00	550,00	700,00	990,00
AQUADUR 3" (75 mm)	VA	Art.-Nr.	76756	76757	76758	76759
		Euro	565,00	930,00	1.120,00	1.500,00
AQUADUR 3" (75 mm)	Messing	Art.-Nr.	76760	76761	76762	76763
		Euro	475,00	815,00	995,00	1.460,00

Weitere Größen und Längen sind auf Anfrage erhältlich.

Artikelbezeichnung	WG	Nennweite Zoll	Innen Ø mm	Betriebsdruck bar	Länge & Kupplung*
AQUADUR 1"	28	1	25	17	Länge, Kupplung, Artikelnummer siehe Tabelle
AQUADUR 2"	28	2	52	17	
AQUADUR 3"	28	3	75	17	

* Der Schlauch wird in den o.g. Größen mit montierter Kupplung wahlweise in VA oder Messing geliefert. Weitere Größen und Längen sind auf Anfrage erhältlich.

Kupplungen Trinkwasser geeignet

- Schnellkupplungen aus Pressmessing
- Nockenweite 40 mm
- PN 10
- passend zu den gängigen Systemen (z. B. GEKA)
- NBR-Dichtung
- für Trinkwasser geeignet
- Formdichtung rot mit DVGW-Zulassung
- Kupplung gemäß DVGW
- Temperaturbereich: ca. -30 °C bis 90 °C
- Berstdruck: min. 30 bar (gemäß DVGW VP-550) bei 20 °C

Art.-Nr.	WG	Abm.	DN	Bau-Länge	VE	Bezeichnung	Euro
77001	25	1/2"	15	48,5	10/160	Schnellkupplung-Schlauchstück (DVGW) (vergl. GEKA) 1/2"	6,55
77002	25	3/4"	20	52,5	10/100	Schnellkupplung-Schlauchstück (DVGW) (vergl. GEKA) 3/4"	7,55
77003	25	1"	25	58	10/80	Schnellkupplung-Schlauchstück (DVGW) (vergl. GEKA) 1"	8,85
77004	25	1 1/4"	32	70	10/80	Schnellkupplung-Schlauchstück (DVGW) (vergl. GEKA) 1 1/4"	9,90



Art.-Nr.	WG	Abm.	DN	Bau-Länge	VE	Bezeichnung	Euro
77010	25	1/2"	15	32	10/160	Schnellkupplung-Gewindestück Innengewinde (DVGW) (vergl. GEKA) 1/2"	6,55
77011	25	3/4"	20	32	10/160	Schnellkupplung-Gewindestück Innengewinde (DVGW) (vergl. GEKA) 3/4"	7,60
77012	25	1"	25	33	10/160	Schnellkupplung-Gewindestück Innengewinde (DVGW) (vergl. GEKA) 1"	7,80
77013	25	1 1/4"	32	38	10/100	Schnellkupplung-Gewindestück Innengewinde (DVGW) (vergl. GEKA) 1 1/4"	11,75



Art.-Nr.	WG	Abm.	DN	Bau-Länge	VE	Bezeichnung	Euro
77020	25	1/2"	15	33	10/160	Schnellkupplung-Gewindestück Außengewinde (DVGW) (vergl. GEKA) 1/2"	6,55
77021	25	3/4"	20	33	10/160	Schnellkupplung-Gewindestück Außengewinde (DVGW) (vergl. GEKA) 3/4"	7,65
77022	25	1"	25	33	10/160	Schnellkupplung-Gewindestück Außengewinde (DVGW) (vergl. GEKA) 1"	7,75
77023	25	1 1/4"	32	38	10/100	Schnellkupplung-Gewindestück Außengewinde (DVGW) (vergl. GEKA) 1 1/4"	11,50



Art.-Nr.	WG	Abm.	DN	Bau-Länge	VE	Bezeichnung	Euro
77030	25	2,5	40	33	10/220	Blindkupplung (DVGW) (vergl. GEKA)	7,60
77031	25					Kette für Art. 77030	1,55



Art.-Nr.	WG	Abm.	DN	Bau-Länge	VE	Bezeichnung	Euro
77040	25	1/2"	15	55,5	10/140	Drehbare Schnellkupplung (DVGW) (vergl. GEKA) 1/2"	7,50
77041	25	3/4"	20	58,5	10/120	Drehbare Schnellkupplung (DVGW) (vergl. GEKA) 3/4"	7,65
77042	25	1"	25	61,5	10/160	Drehbare Schnellkupplung (DVGW) (vergl. GEKA) 1"	9,15





Saugkupplung Storz

- Saugkupplung Storz aus Edelstahl (VA) oder Messing (MS) mit Trinkwasser geeigneter Dichtung in blau
- zugelassen nach KTW / DVGW
- in 2" (Größe C 52 mm) oder 3" (Größe B 75 mm)

Art.-Nr.	WG	Artikelbezeichnung	Nennweite Zoll/Inch	Innen Ø mm	Euro
77100	29	Saugkupplung Storz 2", VA, C/52 mm für TW	2	52	105,00
77101	29	Saugkupplung Storz 3", VA, B/75 mm für TW	3	75	145,00
77102	29	Saugkupplung Storz 2", MS, C/52 mm für TW	2	52	47,00
77103	29	Saugkupplung Storz 3", MS, B/75 mm für TW	3	75	105,00



Festkupplung Storz AG

- Festkupplung Storz aus Edelstahl (VA) oder Messing (MS) mit Trinkwasser geeigneter Dichtung in blau
- zugelassen nach KTW / DVGW
- in 2" (Größe C/52 mm) mit 1 1/4", 1 1/2" oder 2" AG

Art.-Nr.	WG	Artikelbezeichnung	Nennweite Zoll/Inch	Innen Ø mm	Euro
77104	29	Festkupplung Storz 2", VA, C/52 mm mit AG 1 1/4" für TW	2	52	170,00
77105	29	Festkupplung Storz 2", MS, C/52 mm mit AG 1 1/4" für TW	2	52	75,00
77106	29	Festkupplung Storz 2", VA, C/52 mm mit AG 1 1/2" für TW	2	52	155,00
77107	29	Festkupplung Storz 2", MS, C/52 mm mit AG 1 1/2" für TW	2	52	75,00
77108	29	Festkupplung Storz 2", VA, C/52 mm mit AG 2" für TW	2	52	91,00
77109	29	Festkupplung Storz 2", MS, C/52 mm mit AG 2" für TW	2	52	50,00



Festkupplung Storz IG

- Festkupplung Storz aus Edelstahl (VA) oder Messing (MS) mit Trinkwasser geeigneter Dichtung in blau
- zugelassen nach KTW / DVGW
- in 2" (Größe C/52 mm) mit 2" oder 2 1/2" IG

Art.-Nr.	WG	Artikelbezeichnung	Nennweite Zoll/Inch	Innen Ø mm	Euro
77110	29	Festkupplung Storz 2", VA, C/52 mm mit IG 2" für TW	2	52	85,00
77111	29	Festkupplung Storz 2", MS, C/52 mm mit IG 2" für TW	2	52	40,00
77112	29	Festkupplung Storz 2", VA, C/52 mm mit IG 2 1/2" für TW	2	52	145,00
77113	29	Festkupplung Storz 2", MS, C/52 mm mit IG 2 1/2" für TW	2	52	75,00



Blindkupplung Storz

- Blindkupplung Storz aus Edelstahl (VA) oder Messing (MS) mit Trinkwasser geeigneter Dichtung in blau
- zugelassen nach KTW / DVGW
- in 2" (Größe C / 52 mm)

Art.-Nr.	WG	Artikelbezeichnung	Nennweite Zoll/Inch	Innen Ø mm	Euro
77114	29	Blindkupplung Storz 2", VA, C/52 mm für TW	2	52	105,00
77115	29	Blindkupplung Storz 2", MS, C/52mm für TW	2	52	50,00

Weitere Größen sind auf Anfrage erhältlich.

Trinkwasserspritzpistole

Profi Reinigungspistole für Trinkwasser mit einem Gehäuse aus Messing, einer Gummiummantelung (EPDM), einem Ventileinsatz aus Edelstahl und Dichtungen aus EPDM bzw. NBR. Die Reinigungspistole ist nach KTW D2 und DVGW W270 zugelassen. Die Spritzpistole ist für Reinigungsanwendungen in Industrie und Gewerbe, die eine Trinkwasserzulassung erfordern, geeignet.

- Material: Gehäuse Trinkwasser-Messing CW617N DIN 50930/6
- Ventileinsatz: Edelstahl
- Gummiummantelung: EPDM
- Innengewinde: 3/4" (19,17 mm)
- Außengewinde: 1/2"
- justierbare Strahlform: von Strahl bis Sprühnebel
- Wasserdurchfluss: 25 l / Minute bei 5 bar
- Betriebsdruck: max. 24 bar
- Temperaturbereich: bis max. 50 °C

Art.-Nr.	WG	Bezeichnung	Euro
76995	28	Trinkwasserspritzpistole	50,00



Reinigungspistole

Die Wasserreinigungspistole und die Heißwasserreinigungspistole DINGA sind durch ihre hochwertige Konstruktion äußerst robust und langlebig. Darüber hinaus werden sie durch eine laugen- und säurebeständige Gummiummantelung gegen Stöße, Hitze und Kälte geschützt. Die gewünschte Strahlstärke kann stufenlos vom feinen Sprühnebel bis zum konzentrierten Strahl geregelt werden.

Sie eignen sich hervorragend zur schonenden und effektiven Reinigung in nahezu jedem Betrieb. Der Einsatz dieser Pistole spart erheblich Wasser- und Energiekosten und trägt bei Reinigung ohne belastende Chemikalien zum Umweltschutz bei. DINGA ist besonders gut für den Einsatz in der Lebensmittelindustrie geeignet.

PRODUKTEIGENSCHAFTEN:

- stufenlos einstellbare Strahlstärke
- beständig gegen Laugen und Säuren
- stoß-, hitze- und kälteresistent
- Schutzhülse und Handgriff aus NBR (Dauertemperaturbeständigkeit: -40 °C bis +90 °C), fett- und lebensmittelbeständig, Reinigungshinweis: beständig gegen 2 % Natronlauge, Benzin oder Hexan, nicht beständig gegen polare Lösungsmittel
- O-Ring aus EPDM (Temperaturbereich -20 °C bis +100 °C)
- Wassertemperatur: Wassersparpistole max. +50 °C / Heißwasserreinigungspistole max. +95 °C
- Betriebsdruck: bis 25 bar
- Wasserdurchfluss: 25 l / Min. bei 5 bar
- Innengewinde 1/2"
- lieferbar in den Schlauchanschlussgrößen 1/2", 3/4" und 1"

Art.-Nr.	WG	Bezeichnung	Euro
76990	28	Wasserreinigungs- und Wassersparpistole DINGA	125,00
76991	28	Heißwasserreinigungspistole DINGA	485,00



Wasserreinigungs- und -sarpistole



Heißwasserreinigungspistole

WICHTIGE HINWEISE:

Unbedenklichkeitsbescheinigung des Herstellers:

„Wir bestätigen die Unbedenklichkeit beim Einsatz der DINGA®-Wasserreinigungspistole zum Reinigen von Räumen und Anlagen in der Lebensmittelverarbeitenden Industrie.

Wir weisen ausdrücklich darauf hin, dass keine Lebensmittel durch das Reinigungsventil geleitet werden dürfen!“



Desinfektionsmittel biostream® ZERO

biostream® ZERO sorgt für ein hygienisch einwandfreies Trinkwasser und ist in der Lage, schädliche Biofilme in Trinkwasseranlagen (Rohrleitungen, Schankanlagen, Trinkwassersprudlern, Eiswürfelbereitern, etc.) und Trinkwasserschläuchen zu destabilisieren. Pilze, Algen, Viren und pathogene Keime werden durch den Wirkstoff Chlordioxid wirkungsvoll bekämpft und abgetötet.

ANWENDUNG

biostream®ZERO findet Anwendung bei der Desinfektion von Wassertanks, trinkwasserführenden Leitungen, Trink- und Tafelwasseranlagen, Schläuchen und Trinkwassersprudlern. Das Desinfektionsmittel findet Einsatz bei Schienenfahrzeugen, auf Schiffen, in zahlreichen Krankenhäusern und Kliniken und in der Getränkeherstellung. biostream® ZERO zeichnet sich durch ein hervorragendes antimikrobielles Wirkprofil aus. In Anwendungskonzentration wird der pH-Wert des Trinkwassers nicht verändert. Diese hervorragende Materialverträglichkeit gepaart mit seiner außerordentlichen Desinfektionswirkung ohne Keimresistenzbildung, lassen biostream® ZERO zum Mittel der Wahl werden, wenn es um eine wirkungsvolle Desinfektion von wasserführenden Leitungen, Tanks und Trinkwasserschläuchen geht.

AKTIVIERUNG

1. Tablette / Pulver komplett in die Flüssigkeit geben.
2. Flüssigkeit schütteln, bis sich Tablette / Pulver komplett aufgelöst hat.
3. Die Flüssigkeit mind. 3 Stunden bei Zimmertemperatur reagieren lassen, bis sich diese stark gelblich verfärbt hat.
4. Jetzt ist das Produkt verwendungsbereit. Bitte entsprechende Hinweise zur Anwendung und Lagerung auf Etikett oder Infoblatt beachten.

PRODUKTEIGENSCHAFTEN

- einsatzbereit innerhalb von nur 3 Stunden
- zugelassen nach aktueller deutscher Trinkwasserverordnung (TrinkwV) zur systematischen Desinfektion von Trinkwasserschläuchen und -leitungen!
- darf gemäß TrinkwV direkt im Trinkwasser verbleiben und muss nicht komplett ausgespült werden
- wirksam über den gesamten Trinkwasser-pH-Bereich
- 25-fach stärker als Wasserstoffperoxid (gem. DVGW-Arbeitsblatt W291 „Reinigung und Desinfektion von Wasserverteilungsanlagen“ muss Wasserstoffperoxid in einer 25 mal höheren Dosierung eingesetzt werden, um die gleiche desinfizierende Wirkung wie Chlordioxid zu haben)
- hochwirksam gegen: Pseudomonas aeruginosa (Pseudomonaden, Pseudomonas), Escherichia coli und coliforme Bakterien, Legionellen/Legionella pneumophila
- ohne Schwermetalle (Silber, Kupfer), keine Keimresistenz-Bildung
- Gebindegröße: 250 ml (auf Anfrage auch in weiteren Gebinden erhältlich)

Art.-Nr.	WG	Bezeichnung	Euro
77400	29	biostream® ZERO 250	29,00

HINWEIS:

biostream® ZERO vorsichtig verwenden. Vor Gebrauch stets Etikett und Produktinformationen lesen

Metallspritze Premium

- sehr robuste Impulsspritze
- Wasserstrahlregulierung vom Sprühnebel bis zum geraden Strahl
- Gartenspritze aus Metall mit Gummiüberzug
- Trigger zur Wasserstrahlregulierung in Soft-Touch-Ausführung
- max. Wasserdurchfluss 16 l / min (4 bar)



Art.-Nr.	WG	Bezeichnung	Euro
72801	7	Metallspritze Premium	21,00

Metallbrause 8 Jet Premium

- 8 verschiedene Strahlformen
- hochwertige Gartenspritze aus Metall mit Gummiüberzug
- Kunststoffring am Brausekopf schützt vor Beschädigungen
- Trigger für Durchflussregulierung in Soft-Touch-Ausführung
- max. Wasserdurchfluss 16 l / min (4 bar)



Art.-Nr.	WG	Bezeichnung	Euro
72800	7	Metallbrause 8 Jet Premium	25,00

Wasserspritzdüse WaterProfi

Die Wasserspritzdüse zeichnet sich durch ihre hochwertige Verarbeitung und ausgefeilte Technik aus. Um das Gewicht zu reduzieren, ist der Vorderteil der Düse aus vernickeltem Aluminium gefertigt. Die übrigen Bauteile bestehen aus Messing (sichtbare Teile zusätzlich vernickelt). Dies macht die WaterProfi Spritzdüse überaus robust und langlebig. Ein zusätzlicher Dichtring am Austritt der Düse sorgt dafür, dass die Spritzdüse selbst nach einem Sturz aus großer Höhe keine Leckagen aufweist. Durch Rillen auf der Außenseite besitzt die Spritzdüse eine griffige Oberfläche, die auch im nassen Zustand eine sichere Bedienung ermöglicht.

Bei der WaterProfi Spritzdüse kann der Wasserstrahl aufgrund des zweiteiligen Gehäuses mittels Drehung der vorderen Hälfte sehr leicht verstellt bzw. abgestellt werden. Und dies, ohne dass die Spritzdüse ihre Länge ändert. Die Spritzdüse ist von Sprühnebel bis Vollstrahl einstellbar.



Art.-Nr.	WG	Bezeichnung	Euro
77300	29	Wasserspritzdüse WaterProfi	39,00

Wassergießstab WaterProfi

Einhandbedienbares, komfortables Gießgerät mit frei regulierbarem Sprühkopf (bis zu 60 l Kapazität) mit ausgefeilter Dosiertechnik mittels Schiebeventiltechnologie. Der Wasserstrahl lässt sich durch einfaches Verschieben der Hülse am Griff dosieren. Die Wassermenge ist stufenlos regulierbar. Die Hülse bleibt an der festgelegten Position und entlastet die Hand im Dauersprühmodus. Durch das angenehme Oberflächenmaterial und das ergonomische Design liegt der Griff auch nach längerem Arbeiten bequem in der Hand.

Für die Anwendungen im Profi- und Hobbybereich für Galabauer, Plantagen und Baumschulen. Einfaches und gründliches Bewässern von Beeten und Flächen bei bestmöglicher Entlastung des Anwenders.

Art.-Nr.	WG	Bezeichnung	Euro
77301	29	Wassergießstab WaterProfi 600	82,00
77302	29	Wassergießstab WaterProfi 1100	92,00





Wandschlauchhalter Kunststoff

- praktischer und kompakter Schlauchhalter zur Wandbefestigung
- aus robustem Kunststoff in schwarzer Farbe mit Löchern für Wandhaken

Art.-Nr.	WG	Bezeichnung	Euro
72016	7	Wandschlauchhalter Kunststoff	5,85



Wandschlauchhalter Inox

- praktischer und kompakter Wandschlauchhalter
- aus Edelstahl mit Löchern zur Wandbefestigung
- Schlauchaufnahme bis zu 25 Meter 1/2"

Art.-Nr.	WG	Bezeichnung	Euro
73WIN	7	Wandschlauchhalter Inox	26,00



Schlauchtrommel Metal 40

- transportable Schlauchtrommel vollständig aus Metall gefertigt und mit Epoxidharzbeschichtung als Schutz vor Witterung und Alterung
- zur Bodenaufstellung oder zur Wandaufhängung
- Montage ohne Werkzeug
- Schlauchkapazität: 85 m, 1/2" oder 40 m, 3/4"
- inklusive 2 x Wandbügel und 1 x Schlauchstück mit Schnellkupplung 1/2"

Art.-Nr.	WG	Bezeichnung	Euro
CL88900000	7	Schlauchtrommel Metal 40	79,50



Schlauchtrommel Aquadesign

- äußerst hochwertige Wandschlauchtrommel aus Edelstahl in speziellem Design
- fertig montiert, mit verchromten Anschlüssen
- Kapazität: 50 m 1/2"

Art.-Nr.	WG	Bezeichnung	Euro
7350W	7	Schlauchtrommel Aquadesign	173,00



Wandbefestigung für Schlauchtrommel

- für die Wandmontage der Schlauchtrommel Metal 40
- komplett mit Bügeln, Schrauben und Muttern, Dübeln, Flügelmuttern

Art.-Nr.	WG	Bezeichnung	Euro
CL87110000	7	Wandbefestigung für Schlauchtrommel	7,00

UNSERE EMPFEHLUNG

Weitere Produkte finden Sie in unserem **Gartenkatalog** oder im Katalog **Unterirdische Bewässerung!**

Ganz einfach online anschauen unter www.ewu-aqua.de/downloads oder ein gedrucktes Exemplar telefonisch anfordern: **02683 / 94348 - 100**



Schlauchwagen Metal 60

- Schlauchwagen vollständig aus Metall gefertigt
- Epoxidharzbeschichtung macht das Produkt besonders alterungsbeständig
- dank „Silent Block Technologie“ besonders leichtläufige Trommel
- Räder mit großem Durchmesser erleichtern die Bewegung und garantieren erhöhte Standfestigkeit
- schnelle Montage ohne Werkzeug
- 1 x Schlauchstück mit Schnellkupplung 1/2"
- Schlauchkapazität: 85 m 1/2" oder 40 m 3/4"

Art.-Nr.	WG	Bezeichnung	Euro
CL88910000	7	Schlauchwagen Metal 60	110,00



Schlauchwagen Metal Gemini

- Schlauchwagen vollständig aus Metall gefertigt
- Epoxidharzbeschichtung macht das Produkt besonders alterungsbeständig
- dank „Silent Block Technologie“ besonders leichtläufige Trommel
- Räder mit großem Durchmesser erleichtern die Bewegung und garantieren erhöhte Standfestigkeit
- schnelle Montage ohne Werkzeug
- 2 x Schlauchstück mit Schnellkupplung 1/2"
- Schlauchkapazität: 130 m 1/2" oder 60 m 3/4"

Art.-Nr.	WG	Bezeichnung	Euro
CL88940000	7	Schlauchwagen Metal Gemini	144,00



Schlauchwagen Metal Profy

- Schlauchwagen vollständig aus Metall gefertigt
- Epoxidharzbeschichtung macht das Produkt besonders alterungsbeständig
- dank „Silent Block Technologie“ besonders leichtläufige Trommel
- Räder mit großem Durchmesser und Gummibeschichtung
- großer Durchmesser für Wasserdurchfluss
- 2 x Schlauchstück 1/2"-3/4"
- Schlauchkapazität: 165 m 1/2" oder 75 m 3/4"

Art.-Nr.	WG	Bezeichnung	Euro
CL88950000	7	Schlauchwagen Metal Profy	173,00



Schlauchwagen Jumbo

- Schlauchwagen vollständig aus Metall gefertigt
- Epoxidharzbeschichtung macht das Produkt besonders alterungsbeständig
- dank „Silent Block Technologie“ besonders leichtläufige Trommel
- 4 Räder mit großem Durchmesser und Gummibeschichtung
- schnelle Montage ohne Werkzeug
- 1 x Hahnstück und 2 m Anschlußgarnitur
- Schlauchkapazität: 165 m 1/2" oder 75 m 3/4"

Art.-Nr.	WG	Bezeichnung	Euro
CL89000000	7	Schlauchwagen Jumbo	204,00



AUSLEGUNGSBOGEN PUMPEN

Water Wassertechnik GmbH & Co. KG
Gewerbestraße 6
53567 Asbach (Westerwald)

Name/ Kommission:

Adresse:

Telefon: +49 2683 / 94348 - 100

Telefax/ Email:

Telefax: +49 2683 / 94348 - 25

Zuständiger GH:

Mail: info@water.de

AD Water:

Kunden Nr. GH:

Anlage vom:

Ansprechpartner GH:

Sachbearbeiter Water:

Erliegt:

Angebots NR.:

1. Anlagentyp: Regenwassernutzung Grauwassernutzung Pumpen DEA für BW
Systemtrennung Brunnenwasser Tauchdruckpumpe DEA für TW

2. Gebäudeart: Wohngebäude: Büro- und Verwaltung: Hotel: Sonstiges:
Kaufhäuser: Krankenhäuser: Schule:

3. Pumpen:
trocken aufgestellt: Keller / Pumpenstube: Sonstiges:
getaucht: Zisterne / Brunnen:

3.1. Pumpen:
Trinkwassermachspeisung: JA NEIN Hinweise zur Einbausituation:

4. Steuerung:
ohne: Frequenzregelung: Sonstiges:
Druckschalter:

5. Sonstige Besonderheiten:
Wasser mit besonderer Zulassung: Sonstiges:
Mehrpumpenanlage (Anzahl):
Temperatur über 30° C:
Bohrdurchmesser (Brunnen Innen):
Vordruck (z.B. Stadtwasser) (bar):

6. Betriebspunkt an der Anlage:
H: m Q: m³/h

6.1. Betriebspunkt an der letzten Entnahmestelle (Hierzu sind Punkt 7.1, 7.3 und 7.4 auszufüllen):

H: m Q: m³/h

Um eine Serviceberechnung und damit eine entsprechende Mithierung für eine Produktempfehlung leisten, raten wir Ihnen die folgenden Seiten vollständig entsprechend den Anforderungen ausgefüllt werden. Hierbei handelt es sich um eine Serviceberechnung nicht um eine Fahrwerksberechnung. Wir übernehmen keine Gewähr für die Vollständigkeit, Richtigkeit und Aktualität dieser Angaben. Es wird dringend empfohlen die Werte und Eigenschaften des angebotenen Produktes vor Auftragsübergabe noch einmal zu prüfen. Sollten sich Änderungen oder Abweichungen bei der Prüfung und / oder der Planung ergeben, bestätigen wir diese Informationen am ggf. über das folgende Angebot anzuzeigen und zu aktualisieren.

7. Serviceberechnung:

7.1. Fördermedium:

Wasser 20° C:

Sonstiges:

7.2. Förderstrom Q:

Referenzdruck: 4bar

HINWEIS: höherer Betriebsdruck = höhere Durchflussmenge!

Bezeichnung	Summendurchfluss VR Kalt (l/s)	Anzahl	Anmerkungen
Spülkasten	0,13	<input type="text"/>	<input type="text"/>
Druckspüler für Urinal	1,00	<input type="text"/>	<input type="text"/>
Wachmaschine	0,25	<input type="text"/>	<input type="text"/>
Spülmaschine	0,15	<input type="text"/>	<input type="text"/>
Küchenspüle	0,07	<input type="text"/>	<input type="text"/>
Badewanne	0,15	<input type="text"/>	<input type="text"/>
Waschtisch Mischbatterie DN 15	0,07	<input type="text"/>	<input type="text"/>
Mischbatterie DN 20	0,30	<input type="text"/>	<input type="text"/>
Auslaufventil DN 15	0,30	<input type="text"/>	<input type="text"/>
Auslaufventil DN 20	0,50	<input type="text"/>	<input type="text"/>
Auslaufventil DN 25	1,00	<input type="text"/>	<input type="text"/>
Trinken	<input type="text"/>	<input type="text"/>	<input type="text"/>
Hochdruckreiniger	<input type="text"/>	<input type="text"/>	<input type="text"/>
unterirdische Bewässerung	<input type="text"/>	<input type="text"/>	<input type="text"/>
Sonstiges	<input type="text"/>	<input type="text"/>	<input type="text"/>
	<input type="text"/>	<input type="text"/>	<input type="text"/>
	<input type="text"/>	<input type="text"/>	<input type="text"/>
	<input type="text"/>	<input type="text"/>	<input type="text"/>

7.3. Förderhöhe H:

Anlagenhöhe

höchste Entnahmestelle

Länge (m):

Länge (m):

Leitungslänge Druckseite (ld)

Leitungshöhe Druckseite (hd)

Länge (m):

Länge (m):

Speichertiefe

Brunnentiefe

Länge (m):

Länge (m):

Leitungslänge Saugseite (ls)

Leitungshöhe Saugseite

Länge (m):

(hs) Länge (m):

Rohrdurchmesser Druckleitung (innen / mm):

Rohrdurchmesser Saugleitung (innen / mm):

max. Wasserstand Brunnen

min. Wasserstand Brunnen

Tiefe (m):

Tiefe (m):

Vordruck:

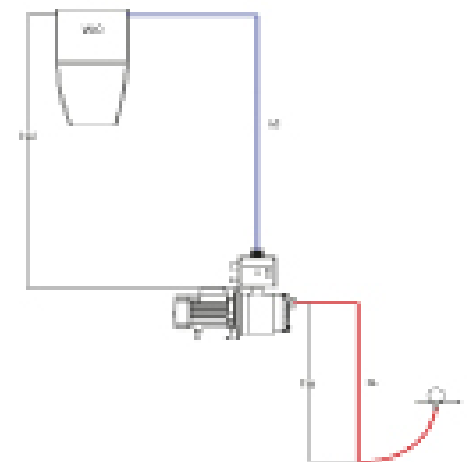

Art.-Nr.	Seite	Art.-Nr.	Seite	Art.-Nr.	Seite	Art.-Nr.	Seite	Art.-Nr.	Seite	Art.-Nr.	Seite		
10010	42	10952	184	12393	23	20409	115	23252	102	23556	105	23741	118
10011	42	10953	184	12393	155	20410	115	23253	102	23557	105	23744	118
10012	36	10980	183	13001	28	20411	115	23254	102	23558	105	23745	118
10013	37	10991	182	13002	28	20701	121	23255	102	23559	105	23750	120
10014	38	11000	184	13003	28	22200	34	23258	102	23560	105	23780	108
10015	37	11010	183	13005	28	22201	34	23259	102	23561	105	23781	108
10016	38	11011	183	13006	28	22202	34	23260	102	23563	105	23782	108
10018	43	11021	183	13007	28	22203	34	23261	102	23564	105	23783	108
10019	43	11022	183	13010	28	22204	34	23262	102	23565	105	23870	119
10020	197	11030	182	13011	28	22205	34	23265	103	23566	105	23871	119
10021	35	11031	182	13013	28	22206	34	23266	103	23567	105	23872	119
10037	36	11033	182	13014	28	22210	34	23267	103	23568	105	23873	119
10038	36	11040	182	13015	28	22211	34	23268	103	23570	106	23874	119
10039	148	11041	182	13021	29	22212	34	23269	103	23571	106	23875	119
10040	170	11042	182	13022	29	22213	34	23270	103	23572	106	23876	119
10041	45	11043	182	13023	35	22214	34	23273	103	23573	106	23880	119
10045	42	11044	182	13024	35	22215	34	23274	103	23574	106	23881	119
10046	42	11049	117	13025	35	22216	34	23275	103	23575	106	23885	119
10049	164	11050	117	13026	39	22220	34	23276	103	23576	106	23886	119
10051	36	12001	20	13027	39	22221	34	23279	104	23577	106	23887	119
10052	36	12002	20	13028	39	22222	34	23280	104	23580	106	24007	125
10054	37	12005	10	13029	36	22223	34	23281	104	23581	106	24008	125
10055	36	12006	10	13031	30	22224	34	23311	111	23582	106	24009	125
10056	36	12014	22	13032	30	22225	34	23313	111	23583	106	27001	26
10062	168	12015	22	13033	30	22226	34	23315	111	23584	106	27002	26
10063	168	12018	18	13034	31	23085	90	23317	111	23585	106	27003	26
10079	170	12024	197	13035	31	23086	90	23319	111	23586	106	27005	27
10089	43	12200	43	13036	31	23087	92	23321	111	23588	106	27009	27
10090	48	12201	43	13040	31	23088	92	23323	111	23589	106	27010	27
10114	38	12202	43	13041	30	23104	97	23325	111	23590	106	27011	27
10134	148	12203	43	13042	30	23108	97	23327	111	23591	106	27012	27
10140	163	12210	42	13043	30	23109	97	23329	111	23592	106	27013	27
10159	43	12211	42	20100	187	23110	97	23370	108	23593	106	27014	27
10160	43	12212	42	20101	187	23111	97	23371	108	23594	106	27120	19
10194	168	12315	159	20102	187	23112	97	23372	108	23601	97	27121	24
10195	168	12317	159	20103	187	23113	97	23373	108	23603	97	27123	24
10196	168	12325	159	20104	187	23122	98	23382	109	23605	97	27130	26
10202	165	12340	153	20128	187	23123	98	23383	109	23607	97	27131	26
10245	37	12341	153	20140	186	23127	98	23384	109	23611	97	27140	27
10357	45	12342	153	20141	186	23132	98	23385	109	23630	98	27141	27
10370	186	12343	153	20142	186	23135	99	23386	109	23632	98	27200	78
10372	186	12344	153	20257	121	23141	99	23387	109	23634	98	27201	78
10404	171	12345	153	20340	142	23144	99	23460	110	23636	98	27202	78
10535	48	12346	153	20341	142	23145	99	23462	110	23638	98	27203	78
10536	48	12347	153	20345	143	23146	99	23464	110	23640	98	27501	25
10537	48	12348	153	20346	143	23147	99	23466	110	23650	98	27503	25
10546	44	12349	153	20350	121	23148	99	23468	110	23654	98	27504	184
10604	44	12350	153	20351	121	23149	99	23470	110	23656	98	27505	184
10650	171	12351	153	20352	121	23150	99	23510	88	23658	98	27511	79
10904	171	12360	154	20353	121	23153	100	23511	89	23660	98	31200	32
10920	181	12361	154	20354	121	23154	100	23515	88	23667	99	31201	32
10921	181	12362	154	20360	121	23155	100	23516	89	23669	99	31202	32
10922	181	12370	156	20361	121	23156	100	23520	88	23671	99	31203	32
10923	181	12371	156	20362	121	23157	100	23521	89	23673	99	31204	32
10925	181	12375	157	20363	121	23180	91	23542	107	23675	99	31205	32
10926	181	12376	157	20364	121	23181	91	23543	107	23710	118	31208	32
10927	181	12381	157	20370	169	23182	91	23544	107	23711	118	31209	32
10928	181	12382	157	20371	169	23183	91	23545	107	23712	118	31210	32
10929	181	12384	158	20372	169	23184	91	23546	107	23713	118	31211	32
10935	181	12385	158	20380	169	23185	91	23547	107	23714	118	32121	33
10936	181	12390	23	20381	169	23186	91	23548	107	23715	118	32122	33
10937	181	12390	155	20382	169	23191	94	23550	107	23716	118	32123	33
10940	184	12391	23	20390	120	23193	94	23551	107	23717	118	32124	33
10945	184	12391	155	20391	120	23195	94	23552	107	23718	118	34000	40
10950	184	12392	23	20395	170	23250	102	23553	107	23731	120	34002	40
10951	184	12392	155	20408	115	23251	102	23554	107	23740	118	34003	41

Art.-Nr.	Seite	Art.-Nr.	Seite	Art.-Nr.	Seite	Art.-Nr.	Seite	Art.-Nr.	Seite	Art.-Nr.	Seite	Art.-Nr.	Seite
34004	41	61146	138	62044	178	76082	192	76295	196	76800	198	83103	70
34005	41	61147	138	62045	179	76083	192	76296	196	76801	198	83110	72
34201	41	61148	138	62046	179	76085	192	76297	196	76802	198	83112	74
34202	41	61162	133	62047	180	76086	192	76511	199	76803	198	83113	72
42000	16	61210	145	62048	180	76088	192	76513	199	76810	198	83114	74
42001	12	61211	145	62049	180	76089	192	76515	199	76812	198	83115	72
42011	12	61212	145	62051	115	76091	192	76517	199	76814	198	83116	72
42012	12	61213	145	62052	115	76093	191	76519	199	76816	198	83117	72
42013	12	61245	144	62055	115	76094	191	76570	190	76818	198	83118	74
42020	8	61247	144	62061	177	76096	191	76572	190	76820	198	83119	72
42021	16	61251	144	62066	115	76097	191	76574	190	76990	209	83121	74
42022	16	61260	141	62070	173	76114	201	76576	190	76991	209	83122	74
42023	16	61261	141	62071	175	76115	201	76578	190	76995	209	83124	74
42030	14	61263	130	62072	172	76116	201	76580	190	77001	207	83153	76
42032	14	61264	130	62073	173	76118	201	76610	204	77002	207	83154	76
42033	14	61265	131	62111	172	76119	201	76614	204	77003	207	83155	76
42034	14	61270	151	62115	174	76120	201	76618	204	77004	207	83156	76
42040	21	61271	151	62266	131	76122	201	76622	204	77010	207	83157	76
42040	21	61275	152	64010	164	76123	201	76626	204	77011	207	83158	76
52001	185	61278	140	72016	212	76124	201	76630	204	77012	207	83190	79
52002	185	61279	140	72800	211	76125	201	76670	193	77013	207	85600	44
52006	185	61280	160	72801	211	76126	201	76674	193	77020	207	7350W	212
52007	185	61281	160	73734	205	76127	201	76678	193	77021	207	73WIN	212
52008	185	61282	160	76002	194	76129	201	76686	193	77022	207	B10000	132
54098	46	61285	160	76005	194	76133	196	76720	205	77023	207	CL8711	212
54099	46	61286	160	76008	194	76134	196	76722	205	77030	207	CL8890	212
54100	46	61287	160	76010	194	76135	196	76724	205	77031	207	CL8891	213
54101	46	61310	136	76012	194	76136	196	76726	205	77040	207	CL8894	213
54102	46	61311	136	76014	194	76137	196	76727	205	77041	207	CL8895	213
54120	46	61312	136	76017	200	76154	197	76728	205	77042	207	CL8900	213
54121	47	61313	136	76017	200	76156	200	76729	205	77100	208	EB23400	118
54122	47	61314	136	76020	200	76158	200	76730	205	77101	208	EB23401	118
61001	130	61315	136	76023	200	76160	200	76733	205	77102	208	EB23402	118
61020	162	61316	136	76024	204	76162	200	76740	206	77103	208	EB23403	118
61050	147	61317	136	76025	204	76164	200	76741	206	77105	208	EB23404	118
61061	150	61318	136	76026	204	76166	200	76742	206	77106	208	EB23407	118
61062	149	61319	136	76028	204	76191	196	76743	206	77107	208	EB23408	118
61104	146	61320	136	76029	204	76192	200	76744	206	77108	208	S20178	184
61115	132	61321	136	76031	204	76194	200	76745	206	77109	208	S20190	184
61116	132	61322	136	76032	204	76196	200	76746	206	77110	208	S30124	170
61120	138	61323	136	76034	204	76198	191	76747	206	77111	208	S30301	184
61121	138	61324	136	76036	204	76199	191	76748	206	77112	208	S30302	184
61122	138	61325	136	76038	204	76220	192	76749	206	77113	208		
61123	138	61326	136	76040	204	76221	192	76750	206	77114	208		
61124	138	61327	136	76041	195	76222	192	76751	206	77115	208		
61125	138	61500	134	76042	195	76223	192	76752	206	77300	211		
61126	138	61502	134	76043	195	76224	192	76753	206	77301	211		
61127	138	61506	134	76045	195	76225	192	76754	206	77302	211		
61128	138	61508	134	76046	195	76230	201	76755	206	77400	210		
61129	138	61510	134	76048	195	76232	201	76756	206	77401	208		
61130	138	61512	134	76049	195	76233	201	76757	206	80510	168		
61131	138	61520	134	76051	195	76234	201	76758	206	81002	50		
61132	138	61522	134	76053	195	76236	201	76759	206	81003	50		
61133	138	61524	134	76055	195	76237	201	76760	206	81004	50		
61134	138	61526	134	76057	195	76238	201	76761	206	81050	51		
61135	138	62008	112	76058	196	76240	201	76762	206	81051	51		
61136	138	62009	113	76059	196	76241	201	76763	206	81052	51		
61137	138	62012	116	76060	196	76269	197	76764	206	81055	51		
61138	138	62013	116	76061	196	76273	197	76771	194	81056	51		
61139	138	62030	176	76062	187	76277	197	76772	194	81057	51		
61140	138	62031	176	76063	187	76282	196	76773	194	81060	49		
61141	138	62034	176	76065	190	76283	196	76774	195	81061	49		
61142	138	62035	176	76066	190	76290	196	76775	195	81062	49		
61143	138	62040	114	76068	190	76291	196	76776	195	81063	49		
61144	138	62041	114	76069	190	76292	196	76777	195	83101	70		
61145	138	62042	115	76071	190	76293	196	76778	195	83102	70		
		62043	178	76072	190	76294	196	76779	195				



iWater Wassertechnik GmbH & Co. KG

**Gewerbestraße 6
53567 Asbach**

**E-Mail: info@iwater.de
www.ewu-aqua.de**

Zentrale:

**Tel.: +49 2683 / 94348 – 100
Fax: +49 2683 / 94348 – 25**

Verkauf:

**Tel.: +49 2683 / 94348 – 20
E-Mail: verkauf@iwater.de**

Kundendienst:

**Tel.: +49 2683 / 94348 – 23
E-Mail: service@iwater.de**

Irrtümer und technische Änderungen vorbehalten. Nachdruck und Vervielfältigung, auch auszugsweise, nur nach Genehmigung.

Für Druckfehler übernehmen wir keine Haftung. Es gelten ausschließlich unsere Allgemeinen Geschäftsbedingungen (www.ewu-aqua.de/agb).

Preise gültig ab 01.01.2021 in Deutschland. Alle genannten Preise verstehen sich ohne Mehrwertsteuer. Stand Dezember 2020.

2021