



Duschabtrennungen
shower enclosure

Profiline KOS

Rahmenlose Eleganz im Bad
Frameless elegance in the bathroom

Mit der Serie KOS verwandeln Sie Ihr Bad in ein Wohlfühl-Resort. Egal ob ganz rahmenlos oder teilgerahmt mit minimalistischen Wandprofilen: Edles Design und höchste Qualität garantieren Ihnen ein erfrischendes Duschvergnügen!

With the KOS series, you can transform your bathroom into a feel-good resort. Whether completely frameless or partially framed with minimalist wall profiles: Elegant design and the highest quality guarantee you a refreshing showering experience!



Profiline KOS | rahmenlos

8 mm Sicherheitsglas
rahmenlos mit Wandwinkel

- Hebe-Senkmechanismus
- Scharniere innen flächenbündig
- Türen öffnen nach innen und außen
- Werksmontage gegen Aufpreis buchbar



Wandwinkel

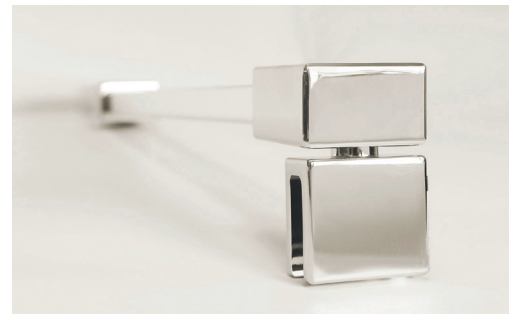

Stabilisator



Pendelscharnier



Griff Nr. 58
Standardgriff



Doppelter Schutz

Die neue DualPlus Glasveredelung ist für alle 6 und 8 mm Produkte erhältlich (ausgenommen gebogene Scheiben). DualPlus sorgt für eine leichte Reinigung sowie für lang anhaltende Brillanz.



Drehtür mit Festteil für Nische Profiline KOS wing door Profiline KOS

Sondermaße an Festteil und Türelement möglich. Maximale Breite je Türflügel: 700 mm. Festteil verändert sich damit entsprechend. Schrägen an der Griffseite des Türelements möglich, Schrägen und Ausschnitte am Festteil möglich. Klarglas (001), hochglanz verchromt (008)

Maß	Festteilbreite	Breitenmaß	Höhe + 35 mm Stabilisator
Sondermaß	min. 170	max. 1600	max. 2200

Optional gegen Aufpreis:

- 003 Grau getönt, 045 Intima
- 070 Dual Plus
- auf Sondermaßpreis je Schräge (ab 20 mm) und/oder Ausschnitt
- Glasbeschichtung

TYP 2200
Anschlag links

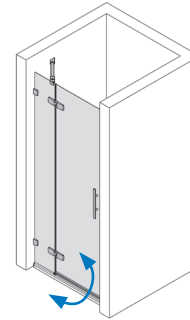

TYP 2201
Anschlag rechts

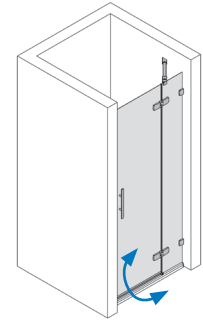

Drehtür mit Festteil und Nebenteil für Nische Profiline KOS wing door with fixed element Profiline KOS

Sondermaße an Festteil und Türelement möglich. Maximale Breite je Türflügel im Sondermaß: 700 mm. Schrägen an der Griffseite des Türelements möglich, Schrägen und Ausschnitte an Festteil und Nebenteil möglich. Klarglas (001), hochglanz verchromt (008)

Maß	Festteilbreite	Nebenteilbreite	Breitenmaß	Höhe + 35 mm Stabilisator
Sondermaß	min. 170	min. 120	max. 2000	max. 2200

Optional gegen Aufpreis:

- 003 Grau getönt, 045 Intima
- 070 Dual Plus
- auf Sondermaßpreis je Schräge (ab 20 mm) und/oder Ausschnitt
- Glasbeschichtung

TYP 2202
Anschlag links

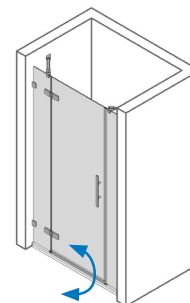

TYP 2203
Anschlag rechts

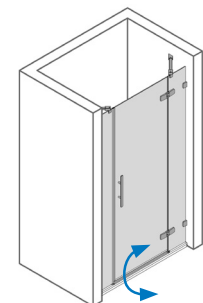



Drehtür mit Festteil und Seitenwand Profiline KOS
wing door and additional side Profiline KOS

Sondermaße an Festteil, Türelement und Seitenwand möglich. Maximale Breite je Türflügel: 700 mm
 Schrägen an der Griffseite des Türelements, am Festteil und an der Seitenwand möglich. Ausschnitte an Festteil und Seitenwand möglich.
 Klarglas (001), hochglanz verchromt (008)

Maß	Festteilbreite	Breite Seitenwand	Breitenmaß	Höhe + 35 mm Stabilisator
Sondermaß	min. 170	min. 120	max. 1600	max. 2200

Optional gegen Aufpreis:

- 003 Grau getönt, 045 Intima
- 070 Dual Plus
- auf Sondermaßpreis je Schräge (ab 20 mm) und/oder Ausschnitt
- Glasbeschichtung

TYP 2204

Anschlag links und Seitenwand rechts

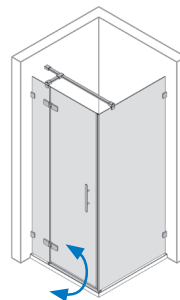

TYP 2205

Anschlag rechts und Seitenwand links

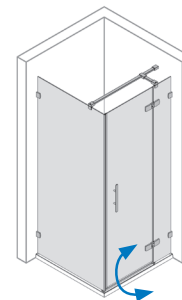

Drehtür mit Festteil + Badewannenseitenwand Profiline KOS
wing door and additional side for bathtub Profiline KOS

Sondermaße an Festteil, Türelement und Badewannenseitenwand möglich. Maximale Breite je Türflügel: 700 mm
 Schrägen an der Griffseite des Türelements, Schrägen und Ausschnitte am Festteil und an der Badewannenseitenwand möglich.
 Klarglas (001), hochglanz verchromt (008)

Maß	Festteilbreite	Breite BSW	Breitenmaß	Höhe + 35 mm Stabilisator
Sondermaß	min. 170	min. 120	max. 1600	max. 2200

Optional gegen Aufpreis:

- 003 Grau getönt, 045 Intima
- 070 Dual Plus
- auf Sondermaßpreis je Schräge (ab 20 mm) und/oder Ausschnitt
- Glasbeschichtung

TYP 2206

Anschlag links und Badewannenseitenwand rechts

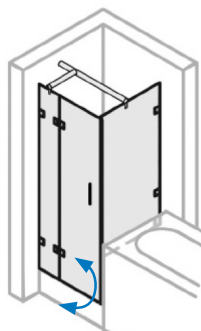

TYP 2207

Anschlag rechts und Badewannenseitenwand links

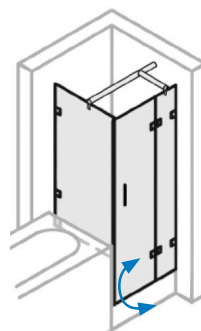

Die Badewannenseitenwand wird seitlich neben der Badewanne montiert und überlappt 30 mm mit dem Badewannenrand





EckEinstieg mit Drehtür 4-teilig Profiline KOS corner with 2 wing doors Profiline KOS

Sondermaße an Festteil und Türelement möglich. Maximale Breite je Türflügel: 700 mm
Schrägen und Ausschnitte nur an den Festteilen möglich.
Klarglas (001), hochglanz verchromt (008)

Maß	Festteil- breite	Breitenmaß links	Breitenmaß rechts	Höhe + 35 mm Stabilisator
Sondermaß	min. 170	max. 1600	max. 1600	max. 2200

Optional gegen Aufpreis:

- 003 Grau getönt, 045 Intima
- 070 Dual Plus
- auf Sondermaßpreis je Schräge (ab 20 mm) und/oder Ausschnitt
- Glasbeschichtung

TYP 2208

EckEinstieg Drehtür 4-teilig

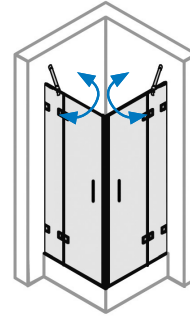

Runddusche Drehtür 4-teilig Profiline KOS corner round with 2 wing doors Profiline KOS

Sondermaß nur am Festteil möglich. Schrägen und Ausschnitte nur an den Festteilen möglich. Das Schenkelmaß muss bei beiden Radien min. 840 mm betragen.
Klarglas (001), hochglanz verchromt (008)

Maß	Festteil- breite	Breitenmaß links	Breitenmaß rechts	Höhe + 35 mm Stabilisator
Sondermaß	min. 170	max. 1600	max. 1600	max. 2000

Optional gegen Aufpreis:

- 045 Intima
- auf Sondermaßpreis je Schräge (ab 20 mm) und/oder Ausschnitt (nur an Festteilen)
- Glasbeschichtung

TYP 2209

Drehtür Radius 500

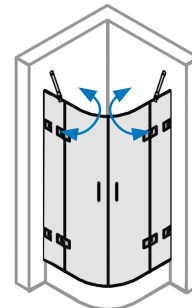

TYP 2210

Drehtür Radius 550

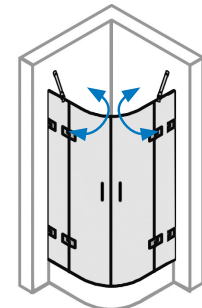

Technische Informationen
(rahmenlos mit Wandwinkel):

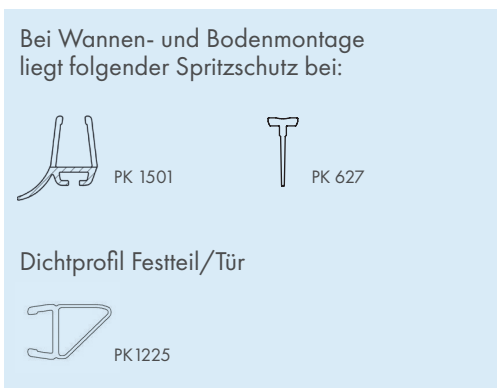
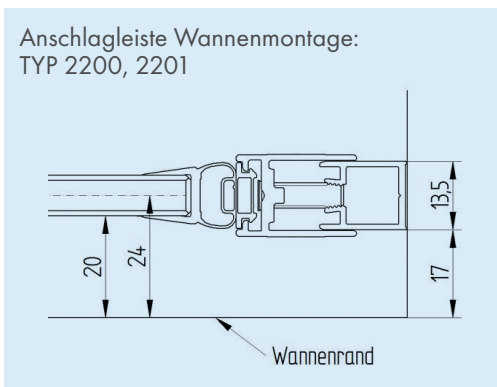
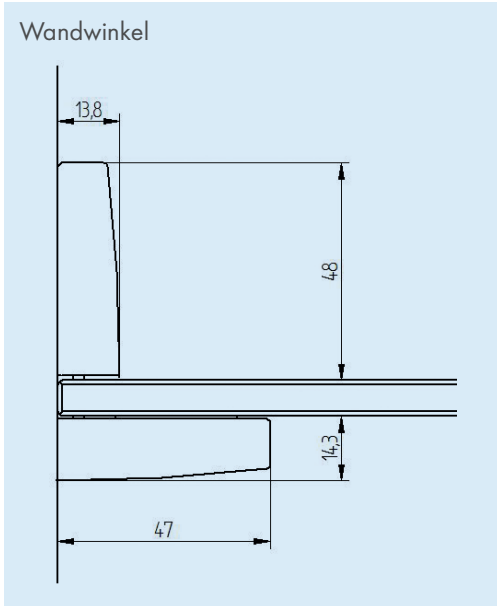

Profiline KOS | teilgerahmt

8 mm Sicherheitsglas
 teilgerahmt - Scharnier an Profil (ab S. 10)
 teilgerahmt - mit Festteil (ab S. 14)

- Hebe-Senkmechanismus
- Scharniere innen flächenbündig
- Türen öffnen nach innen und außen
- Profilarben: alu chromeffekt, schwarz matt



Wandanschlussprofil



Stabilisator



Pendelscharnier



Griff Nr. 58
 Standardgriff







Drehtür für Nische Profiline KOS wing door Profiline KOS

Schrägen nur an der Griffseite des Türelements möglich.
Klarglas (001), alu chromeffekt (005), schwarz matt (031)
Glasbeschichtung inklusive

Maß	Türbreite	Produkt- maß	Wannen- einbaumaß	Einstiegs- breite	Höhe
800	707	780-800	780-800	680	2000
900	807	880-900	880-900	780	2000
1000	907	980-1000	980-1000	880	2000
Sondermaß	max. 907	680-1000	-	-	1900-2200

Optional gegen Aufpreis:

- 003 Grau getönt, 045 Intima
- 070 Dual Plus
- auf Sondermaßpreis je Schräge und/oder Ausschnitt

TYP 2211 Anschlag links

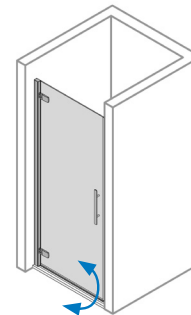

TYP 2212 Anschlag rechts

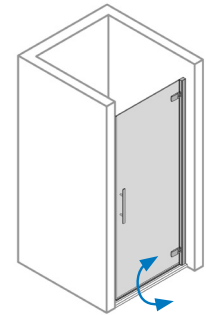

Drehtür für Seitenwand Profiline KOS wing door for additional side Profiline KOS

Schrägen nur an der Griffseite des Türelements möglich.
Klarglas (001), alu chromeffekt (005), schwarz matt (031)
Glasbeschichtung inklusive

Maß	Türbreite	Produkt- maß	Wannen- einbaumaß	Einstiegs- breite	Höhe + 35 mm Stabilisator
800	707	780-790	790-800	680	2000
900	807	880-890	890-900	780	2000
1000	907	980-990	990-1000	880	2000
Sonder- maß	max. 907	680-1000	-	-	1900-2200

Optional gegen Aufpreis:

- 003 Grau getönt, 045 Intima
- 070 Dual Plus
- auf Sondermaßpreis je Schräge und/oder Ausschnitt

TYP 2213 Anschlag links

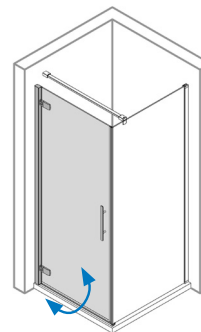

TYP 2214 Anschlag rechts

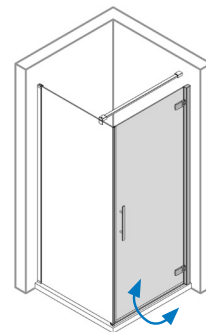



Seitenwand für Drehtür Profiline KOS
additional side for wing door Profiline KOS

Schrägen und Ausschnitte an der Seitenwand möglich.
 Klarglas (001), alu chromeffekt (005), schwarz matt (031)
 Glasbeschichtung inklusive

Maß	Produktmaß	Wannen- einbaumaß	Fliesenmaß (Glasmitte auf Fuge)	Höhe + 35 mm Stabilisator
800	770-790	780-800	740-760	2000
900	870-890	880-900	840-860	2000
1000	970-990	980-1000	940-960	2000
Sondermaß	600-1600	-	-	max. 2200

Optional gegen Aufpreis:

- 003 Grau getönt, 045 Intima
- 070 Dual Plus
- auf Sondermaßpreis je Schräge und/oder Ausschnitt

TYP 2215

Seitenwand für Drehtür

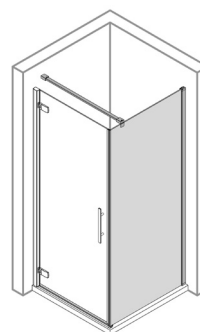

Badewannenseitenwand für Drehtür Profiline KOS
additional side for bath tub Profiline KOS

Die Badewannenseitenwand wird auf der Badewanne montiert.
 Schrägen und Ausschnitte an der Badewannenseitenwand möglich.
 Klarglas (001), alu chromeffekt (005), schwarz matt (031)
 Glasbeschichtung inklusive

Maß	Produktmaß	Wannen- einbaumaß	Fliesenmaß (Glasmitte auf Fuge)	Höhe + 35 mm Stabilisator
750	720-740	780-800	740-760	1750
800	770-790	880-900	840-860	1750
900	870-890	980-1000	940-960	1750
Sondermaß	600-1600	-	-	max. 1950

Optional gegen Aufpreis:

- 003 Grau getönt, 045 Intima
- 070 Dual Plus
- auf Sondermaßpreis je Schräge und/oder Ausschnitt

TYP 2216

Badewannenseitenwand

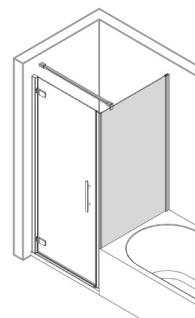



Pendeltür für Nische Profiline KOS saloon door Profiline KOS

Keine Schrägen und Ausschnitte möglich.
Klarglas (001), alu chromeffekt (005), schwarz matt (031)
Glasbeschichtung inklusive

Maß	Tür- breiten	Produkt- maß	Wannen- einbaumaß	Einstiegs- breite	Höhe + 35 mm Stabilisator
800	329	780-800	780-800	634	2000
900	379	880-900	880-900	734	2000
1000	429	980-1000	980-1000	834	2000
1200	529	1180-1200	1180-1200	1034	2000
Sonder- maß	max. 800	680-1500	-	-	1900-2200

Optional gegen Aufpreis:

- 003 Grau getönt, 045 Intima
- 070 Dual Plus

TYP 2217

Pendeltür für Nische

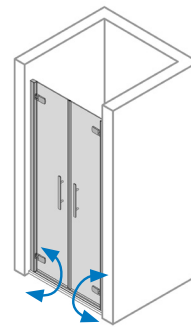

EckEinstieg Drehtür 2-teilig Profiline KOS corner with 2 wing doors Profiline KOS

Schrägen nur an der Griffseite des Türelements möglich, Ausschnitte nicht möglich.
Klarglas (001), alu chromeffekt (005), schwarz matt (031)
Glasbeschichtung inklusive

Maß	Tür- breite	Produkt- maß	Wannen- einbaumaß	Fliesenmaß (Glasmitte auf Fuge)	Einstiegs- breite	Höhe + 35 mm Stabi.
800/800	703	780-790	790-800	750-760	958	2000
900/900	803	880-890	890-900	850-860	1100	2000
1000/1000	903	980-990	990-1000	950-960	1240	2000
Sonder- maß	max. 1000	600-1100	-	-	-	1900- 2200

Optional gegen Aufpreis:

- 003 Grau getönt, 045 Intima
- 070 Dual Plus
- auf Sondermaßpreis
je Schräge und/oder
Ausschnitt

TYP 2218

EckEinstieg Drehtür

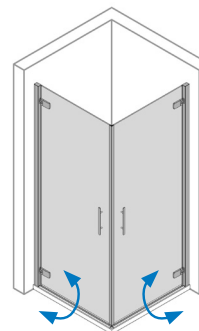

Technische Informationen – (teilgerahmt Scharnier an Profil):

Einbausituation Wannenmontage:
TYP 2215

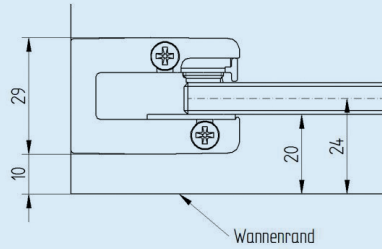

Einbausituation Bodenmontage:
(Sondermaß, wenn außerhalb des Produktmaßes)
TYP 2215

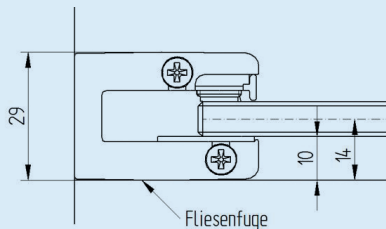

Montage auf Badewanne: TYP 2216

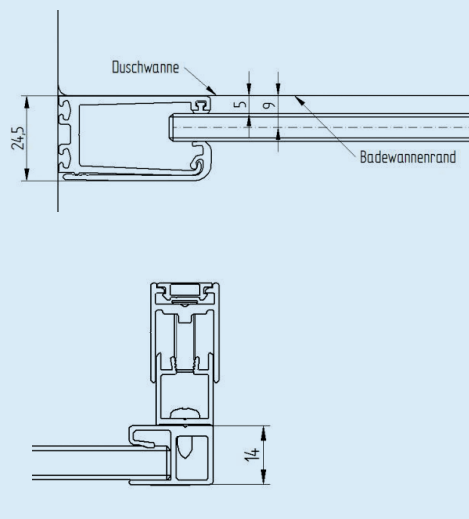

Bei Wannen- und Bodenmontage
liegt folgender Spritzschutz bei:

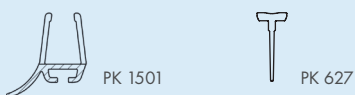

Dichtprofil Festteil/Tür



Einbausituation Wannenmontage:
TYP 2211, 2212, 2213, 2214, 2217, 2218

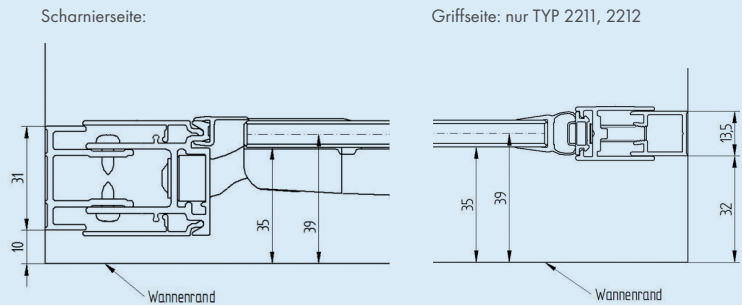

Einbausituation Bodenmontage:
(Sondermaß, wenn außerhalb des Produktmaßes)
TYP 2211, 2212, 2213, 2214, 2217, 2218

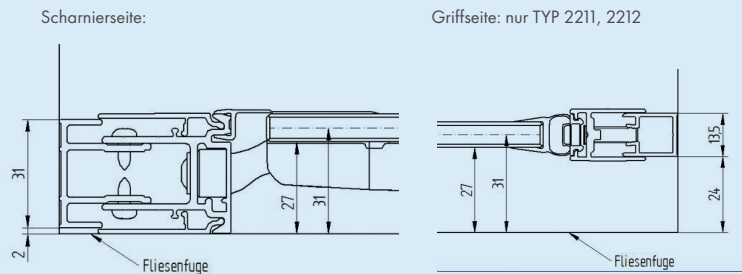



Drehtür mit Festteil für Nische Profiline KOS wing door Profiline KOS

Sondermaße an Festteil und Türelement möglich – min. Festteilbreite = 185 mm. Schrägen nur an der Griffseite des Türelements möglich. Schrägen und Ausschnitte nur am Festteil möglich.

Ab einer Gesamtbreite von 1401 mm liegt dem Produkt ein 90° Stabilisator bei. Klarglas (001), alu chromeffekt (005), schwarz matt (031)

Maß	Türbreite	Produktmaß	Wannen-einbaumaß	Einstiegsbreite	Höhe + 35 mm Stabilisator
800	500	770-800	770-800	485	2000
900	600	870-900	870-900	585	2000
1000	700	970-1000	970-1000	685	2000
1200	700	1170-1200	1170-1200	685	2000
Sondermaß	max. 800	680-1600	–	–	max. 2200

Optional gegen Aufpreis:

- 003 Grau getönt, 045 Intima
- 070 Dual Plus
- auf Sondermaßpreis je Schräge und/oder Ausschnitt
- Glasbeschichtung

TYP 2219 Anschlag links

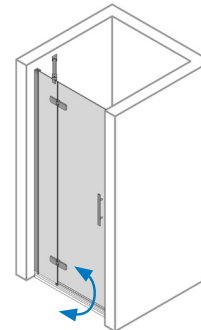

TYP 2220 Anschlag rechts

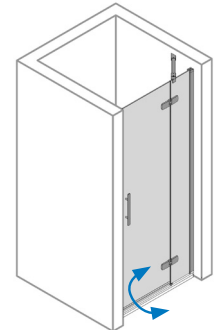

Drehtür mit Festteil und Nebenteil für Nische Profiline KOS wing door with fixed element Profiline KOS

Sondermaße an Fest-/Nebenteil und Türelement möglich – min. Festteilbreite = 185 mm. Schrägen nur an der Griffseite des Türelements und am Festteil/Nebenteil möglich. Ausschnitte nur am Festteil/Nebenteil möglich.

Klarglas (001), alu chromeffekt (005), schwarz matt (031)

Maß	Türbreite	Produktmaß	Wannen-einbaumaß	Einstiegsbreite	Höhe + 35 mm Stabilisator
1200	600	1170-1210	1170-1210	685	2000
1400	600	1370-1410	1370-1410	685	2000
1600	600	1570-1610	1570-1610	685	2000
1800	600	1770-1810	1770-1810	685	2000
Sondermaß	max. 800	980-1980	–	–	max. 2200

Optional gegen Aufpreis:

- 003 Grau getönt, 045 Intima
- 070 Dual Plus
- auf Sondermaßpreis je Schräge und/oder Ausschnitt
- Glasbeschichtung

TYP 2221 Anschlag links

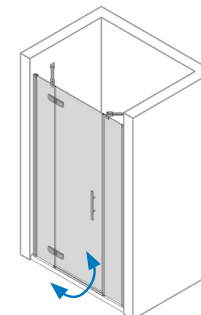

TYP 2222 Anschlag rechts

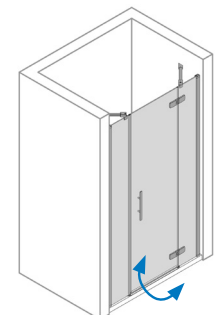



Drehtür mit Festteil für Seitenwand Profiline KOS
wing door for additional side Profiline KOS

Sondermaße an Festteil und Türelement möglich – min. Festteilbreite = 185 mm.
 Schrägen nur an der Griffseite des Türelements möglich. Schrägen und Ausschnitte am Festteil möglich.
 Klarglas (001), alu chromeffekt (005), schwarz matt (031)

Maß	Türbreite	Produktmaß	Wanneneinbaumaß	Fliesenmaß (Glasmitte auf Fuge)	Einstiegsbreite	Höhe + 35 mm Stabi.
800	500	770-790	780-800	755-775	485	2000
900	600	870-890	880-900	855-875	585	2000
1000	800	970-990	980-1000	955-975	785	2000
1200	800	1170-1190	1180-1200	1155-1175	785	2000
Sondermaß	max. 800	680-1600	–	–	–	max. 2200

Optional gegen Aufpreis:

- 003 Grau getönt, 045 Intima
- 070 Dual Plus
- auf Sondermaßpreis je Schräge und/oder Ausschnitt
- Glasbeschichtung

TYP 2223
Anschlag links

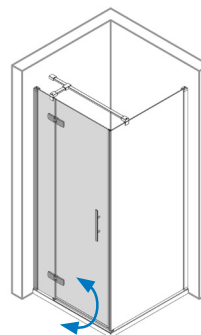

TYP 2224
Anschlag rechts

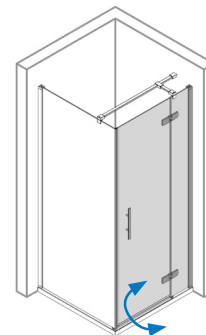

Seitenwand / Badewannenseitenwand für Drehtür Profiline KOS
additional side for wing door Profiline KOS

Die Badewannenseitenwand wird auf der Badewanne montiert.
 Schrägen und Ausschnitte an der Seitenwand / Badewannenseitenwand möglich.
 Typ 2225 ist mit einer Magnetkombination mit der Tür verbunden.
 Typ 2226 ist mit einer Profilkombination mit der Tür verbunden.
 Klarglas (001), alu chromeffekt (005), schwarz matt (031)

Maß	Produktmaß	Wanneneinbaumaß	Fliesenmaß (Glasmitte auf Fuge)	Höhe SW + 35 mm Stabilisator	Höhe BSW + 35 mm Stabilisator
SW/BWS 750	720-740	730-750	715-735	2000	1750
SW/BWS 800	770-790	780-800	755-775	2000	1750
SW/BWS 900	870-890	880-900	855-875	2000	1750
SW 1000	970-990	980-1000	955-975	2000	–
Sondermaß	600-1600	–	–	max. 2200	max. 1950

Optional gegen Aufpreis:

- 003 Grau getönt, 045 Intima
- 070 Dual Plus
- auf Sondermaßpreis je Schräge und/oder Ausschnitt
- Glasbeschichtung

TYP 2225
Seitenwand

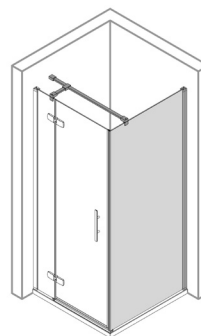

TYP 2226
Badewannenseitenwand

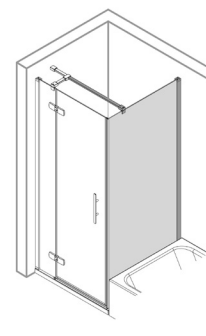



Eckeinstieg Drehtür 4-teilig Profiline KOS corner with 2 wing doors Profiline KOS

Sondermaße an Festteil und Türelement möglich.
Schrägen und Ausschnitte nur an den Festteilen möglich.
Klarglas (001), alu chromeffekt (005), schwarz matt (031)

Maß	Tür- breite	Produkt- maß	Wannen- einbaumaß	Fliesenmaß (Glasmitte auf Fuge)	Ein- stiegs- breite	Höhe + 35 mm Stabi.
800/800	500	770-790	780-800	755-775	685	2000
900/900	600	870-890	880-900	855-875	830	2000
1000/1000	700	970-990	980-1000	955-975	970	2000
1200/1200	700	1170-1190	1180-1200	1155-1175	970	2000
Sonder- maß	max. 800	590-1300	-	-	-	max. 2200

Optional gegen Aufpreis:

- 003 Grau getönt, 045 Intima
- 070 Dual Plus
- auf Sondermaßpreis
je Schräge und/oder
Ausschnitt
- Glasbeschichtung

TYP 2227

Eckeinstieg Drehtür

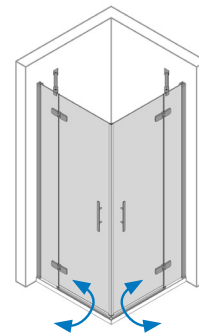

Runddusche Drehtür 4-teilig Profiline KOS corner round with 2 wing doors Profiline KOS

Sondermaß nur am Festteil möglich. Schrägen und Ausschnitte nur an den Festteilen möglich.
Klarglas (001), alu chromeffekt (005), schwarz matt (031)

Maß	Radius	Festteil- breite	Produkt- maß	Wannen- einbau- maß	Fliesenmaß (Glasmitte auf Fuge)	Ein- stiegs- breite	Höhe + 35 mm Stabi.
900/900	500 550	235-255 195-215	870-890	880-900	855-875	830 885	2000
1000/1000	500 550	335-355 295-315	970-990	980-1000	955-975	830 885	2000
Sonder- maß	500 550	-	780-1300 820-1300	-	-	-	2000

Optional gegen Aufpreis:

- 045 Intima
- auf Sondermaßpreis
je Schräge und/oder
Ausschnitt
(nur an Festteil möglich)
- Glasbeschichtung

TYP 2228

Drehtür Radius 500

TYP 2229

Drehtür Radius 550

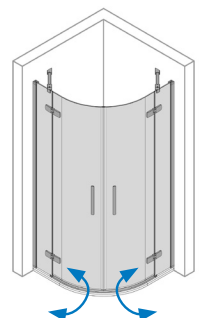

Duschwand alleinstehend Profiline KOS
walk-in Profiline KOS

* Der Stabilisator wird immer in einer Länge von 1400 mm geliefert und kann je nach Einbausituation gekürzt werden.

Klarglas (001), alu chromeffekt (005), schwarz matt (031)

Maß	Produkt- maß	Wannen- einbau- maß	Ein- stiegs- breite	Höhe + 35 mm Stabi.
900	880-900	885-905	variabel*	2000
1000	980-1000	985-1005	variabel*	2000
1200	1180-1200	1185-1205	variabel*	2000
1400	1380-1400	1385-1405	variabel*	2000
1600	1580-1600	1585-1605	variabel*	2000
Sonder- maß	200-1600	-	variabel*	max. 2200

Optional gegen Aufpreis:

- 003 Grau getönt, 045 Intima
- 070 Dual Plus
- auf Sondermaßpreis je Schräge und/oder Ausschnitt
- Glasbeschichtung

TYP 2230

Duschwand alleinstehend

Wandanschlussprofil ohne sichtbare Verschraubungen

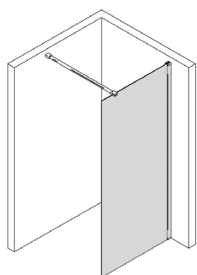

Technische Informationen (teilgerahmt mit Festteil):

Einbausituation Wanneneinbau:
TYP 2221, 2222, 2223, 2224, 2227, 2228, 2229

Scharnier- bzw. Griffseite (je nach TYP):

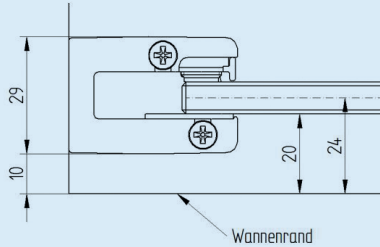

Einbausituation Bodenmontage:
(Sondermaß, wenn außerhalb des Produktmaßes)
TYP 2221, 2222, 2223, 2224, 2227, 2228, 2229

Scharnier- bzw. Griffseite (je nach TYP):

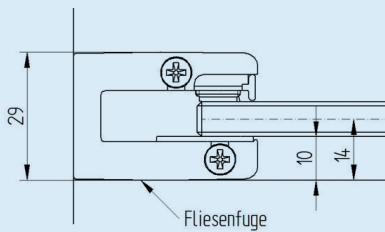

Einbausituation Wanneneinbau:
TYP 2219, 2220

Scharnierseite:

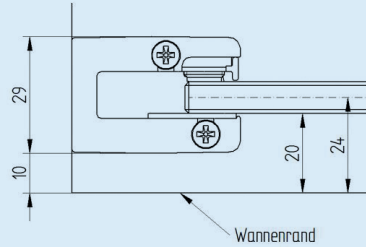

Griffseite:

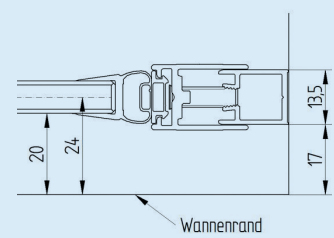

Einbausituation Bodenmontage:
(Sondermaß, wenn außerhalb des Produktmaßes)
TYP 2219, 2220

Scharnierseite:

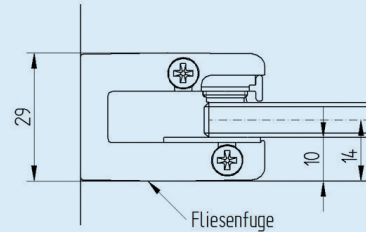

Griffseite:

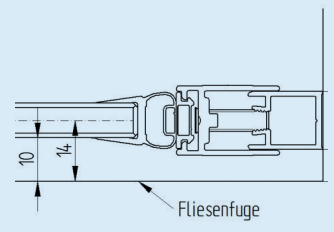

Bei Wanneneinbau- und Bodenmontage liegt folgender Spritzschutz bei:

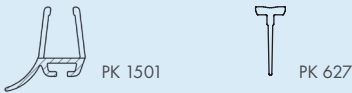

Dichtprofil Festteil/Tür

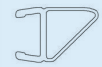

Einbausituation Badewannenseitenwand:
TYP 2225, 2226

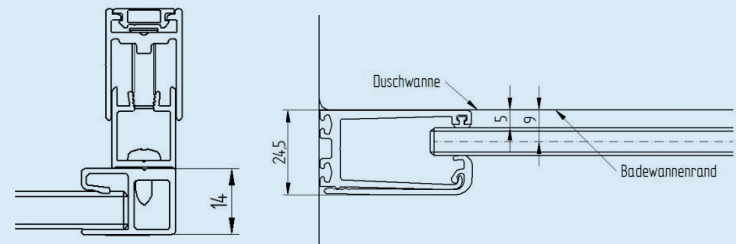

Einbausituation Duschwand alleinstehen:
TYP 2230

Wannenmontage:

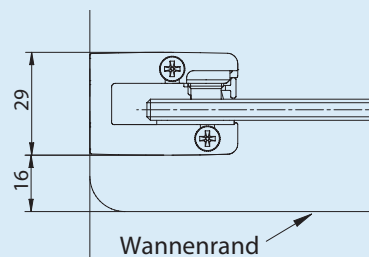

Bodenmontage:
(Sondermaß, wenn außerhalb vom Produktmaß)

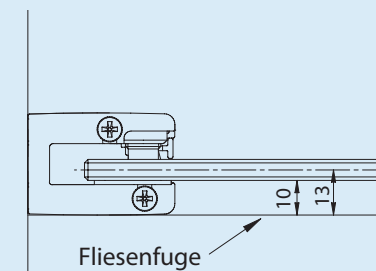



Interessengemeinschaft Haustechnik

Starke Partner für Ihren Erfolg
Strong partners for your success

Unsere Standorte *Our locations*



www.igh-eg.eu

Überreicht durch | *presented by*

Das komplette Profiline-Sortiment erhalten Sie exklusiv bei den Großhandelspartnern der IGH in Deutschland, Österreich, Schweiz, Belgien, Slowenien, Italien, Ungarn, Serbien, Kroatien, Rumänien und den Niederlanden.

The complete Profiline product range is available exclusively from the partners of IGH in Germany, Austria, Switzerland, Belgium, Slovenia, Italy, Hungary, Serbia, Croatia, Romania and the Netherlands.